

Fi Ajastin

TR 610 top3
6100130
TR 612 top3
6120130

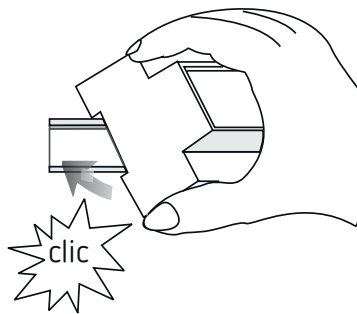

1. Yleiset turvallisuusohjeet



VAROITUS

Sähköisku tai tulipalo voivat aiheuttaa hengenvaarallisen tilanteen!

➤ Asennuksen saa suorittaa vain sähköalan ammattilainen!

- Laite on tarkoitettu asennettavaksi DIN-kiskoon (EN 60715:n mukaan).
- Laite vastaa tyyppiä 1 STU normin IEC/EN 60730-2-7 mukaan
- Toiminta-aika (10 vuotta) vähenee, kun Bluetooth OBELISK top3 on kytketty (paristokäytöllä)

2. Määräysten mukainen Käyttö

- Ajastinta käytetään esim. valaistukseen, tuuletukseen, huuhteluihin, jne.
- Käyttö on sallittu vain suljetuissa, kuivissa tiloissa.

⚠ Älä käytä turvalaitteissa, kuten hätäpoistumisovissa tai palosuojalaitteissa.

Hävittäminen

➤ Hävitä laite ympäristömääräykset huomioiden.

3. Asennus ja liitäntä

Ajastimen asennus



VAROITUS

Sähköisku tai tulipalo voivat aiheuttaa hengenvaarallisen tilanteen!

➤ Asennuksen saa suorittaa vain sähköalan ammattilainen!

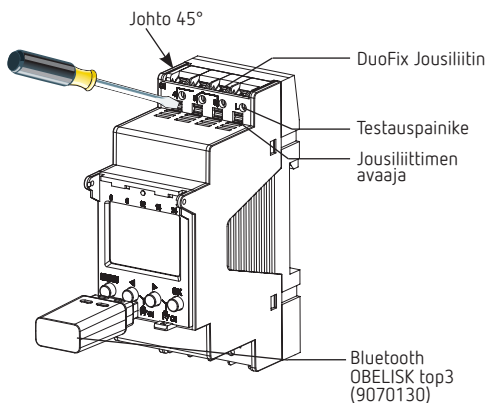

⚠ Tarkasta kytkentäkaapin syvyys kytketyllä OBELISK top3:lla. Syvyyden on oltava > 94 mm.

- Asenna DIN-asennuskiskoon (EN 60715 mukaisesti).
- Kytke jännite pois päältä.
- Varmista, ettei laitetta voi uudelleen kytkeä päälle.
- Tarkasta jännitteettömyys.
- Maadoita ja oikosulje.
- Peitä tai rajoita vierekkäiset, jännitteiset osat.

Johdon liittäminen

Liitäntäkuvat 6100130 / 6120130

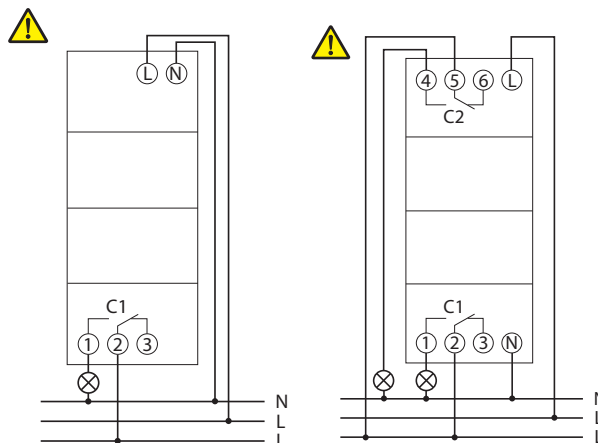

- Kuori johtoa 8 mm (maks. 9).
- Sijoita johto 45°:n kulmassa avattuun DuoFix-liittimeen
- Ⓜ Liitäntäpaikkaa kohden voi liittää 2 johtoa
- Paina DuoFix-liittimen avaamiseksi ruuvitaltalla alaspäin.

Johdon irrottaminen

- Paina jousiliittimen avaajaa ruuvitaltalla alaspäin.

4. Laitekuvaus

Näyttö ja painikkeet

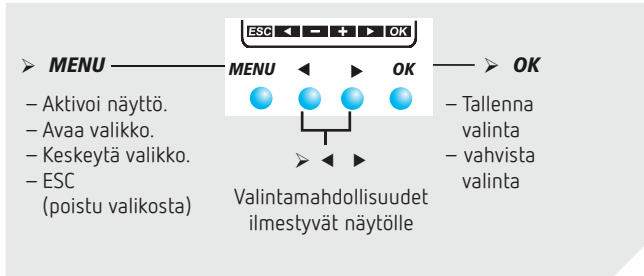
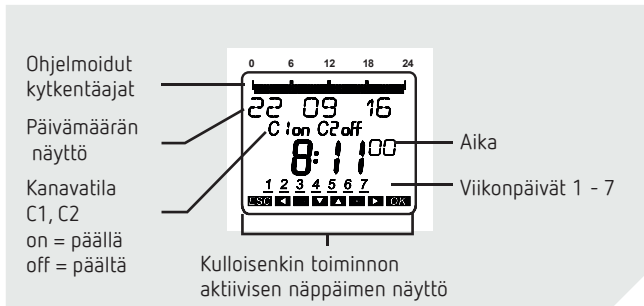

Käyttöperiaate

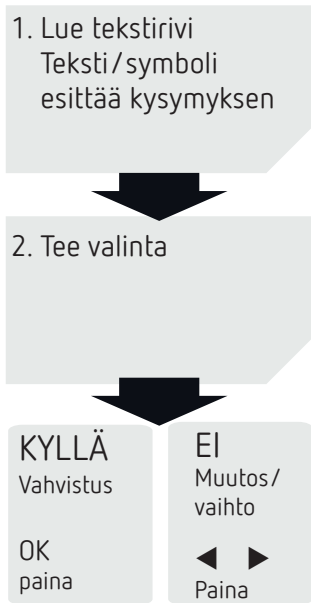

Valikko-ohjauksen yleiskuva

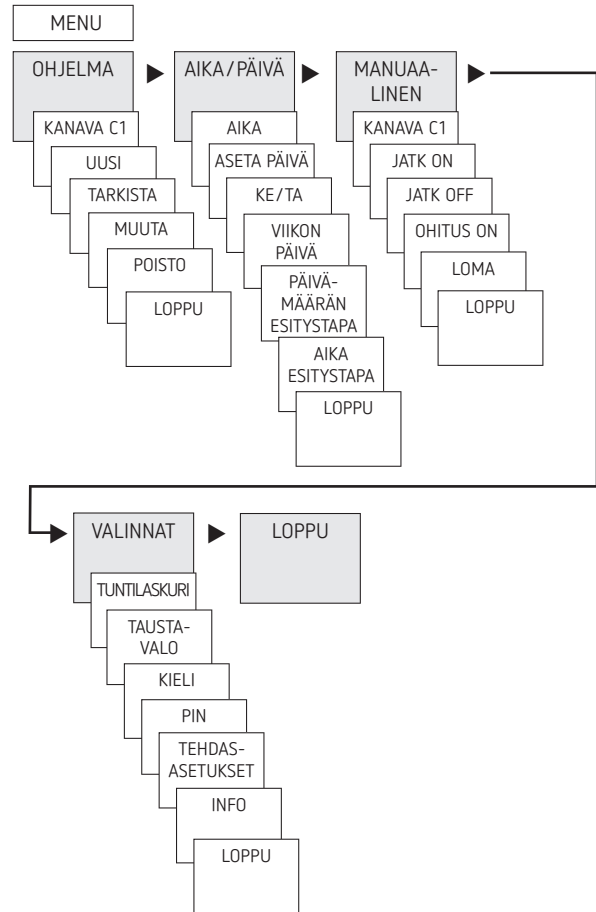

Ensimmäinen käyttöönotto

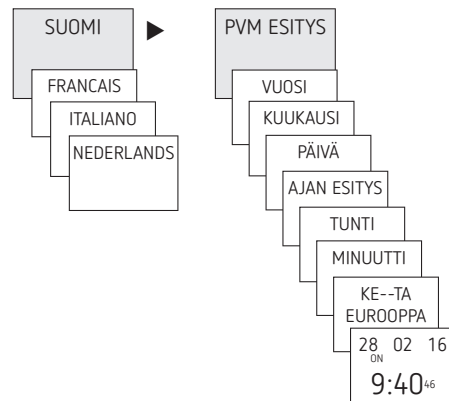

- Aseta kieli, päiväys, aika sekä kesä-/talviaika (KE-TA)
- Paina mitä tahansa näppäintä ja seuraa kuvaruudun näyttöä (katso kuva)

5. Asetukset ja toiminnot

KytKentäajan ohjelmoiminen

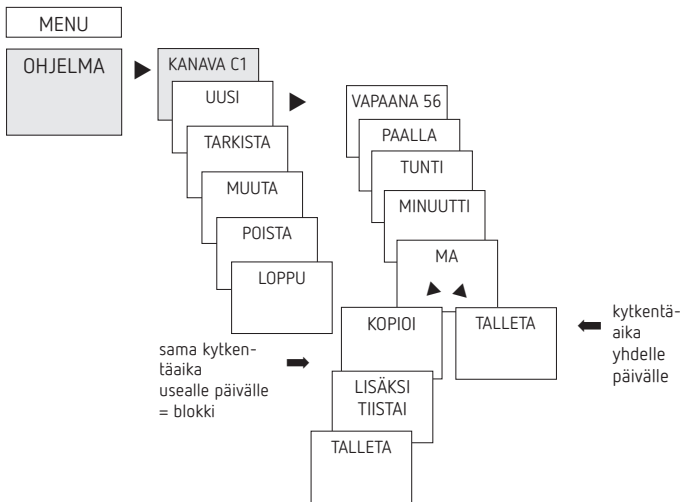

① KytKentäaika koostuu aina PÄÄLLÄ- ja POIS-kytkennästä

① Käytettävissäsi on 56 vapaata muistipaikkaa.

Esimerkki: Urheiluhallin valaistus ma-pe 7:30 ... 12:00 kello kytKetään päälle

- Paina VALIKKO
- Valitse OHJELMA, vahvistä OK-painikkeella
- Valitse KANAVA C1 tai C2, vahvistä valitsemalla OK
- Valitse UUSI, vahvistä OK-painikkeella
- Valitse PÄÄLLÄ (kytkentäajalle) tai POIS (poiskytkentäajalle), vahvistä valitsemalla OK
- Aseta toivottu päällekytkentäaika (ma-pe, 7:30), vahvistä valitsemalla OK
- Valitse KOPIOI, vahvistä valitsemalla OK
- Näytölle ilmestyy LISÄKSI TIISTAI, vahvistä valitsemalla OK ja vahvistä valitsemalla OK myös päivät ke, to, pe.
- Jatka valitsemalla ► kunnes TALLENNA ilmestyy näytölle.
- Vahvistapainamalla OK.

Toista kaikki vaiheet päältäkytkentäaika varten, näppäimen ON ► sijasta valitaan OFF ja syötä tunnit ja minuutit 12:00

KytKentäaikojen muuttaminen

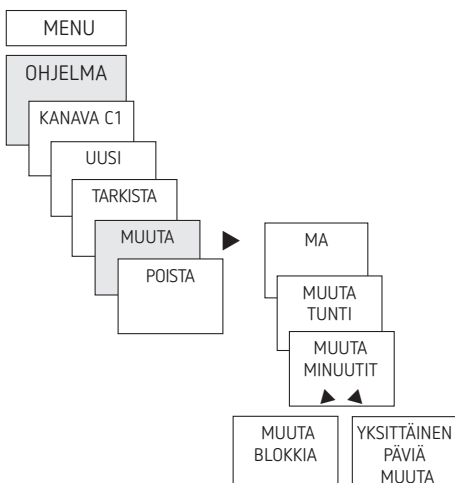

① Voit muuttaa joko ryhmää, ts. kytKentäaika, joka on kopioitu useammille päiville (esim. ma-pe), tai yksittäistä kytKentäaika

Yksittäisen kytKentäajan muuttaminen

- Paina VALIKKO
- Valitse OHJELMA, vahvistä OK-painikkeella
- Valitse KANAVA C1 tai C2, vahvistä valitsemalla OK
- Valitse MUUTA, vahvistä valitsemalla OK
- Valitse päivä, vahvistä valitsemalla OK
- MUUTA TUNNIT, näppäimillä + tai - muutetaan tunnit ja minuutit ja vahvistä valitsemalla OK
- Jos haluat muuttaa useampia kytKentäaikoja, valitse MUUTA RYHMÄ, vahvistä valitsemalla OK

KytKentäajan poisto

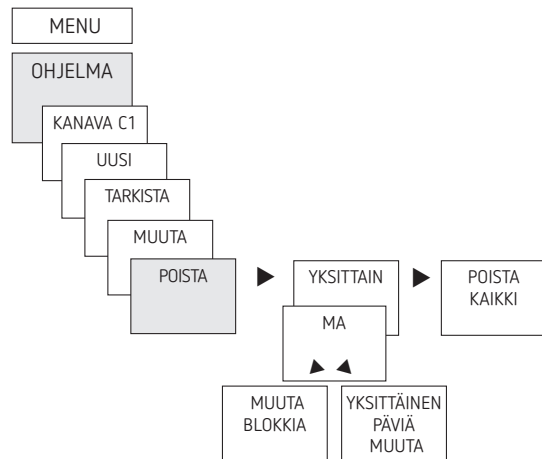

① Voit poistaa ryhmän, ts. kytKentäaika, joka on kopioitu useammille päiville (esim. ma-pe), tai yksittäistä kytKentäaika

- Paina VALIKKO
- Valitse OHJELMA, vahvistä OK-painikkeella
- Valitse KANAVA C1 tai C2, vahvistä valitsemalla OK
- Valitse POISTA, vahvistä valitsemalla OK
- Näyttöön tulee YKSITELLEN (ja ► POISTA KAIKKI), vahvistä valitsemalla OK
- MAANANTAI näkyy näytöllä, vahvistä valitsemalla OK
- Valitse POISTA RYHMÄ, vahvistä valitsemalla OK
- ► MAANANTAI POISTA -toiminnolla voidaan myös poistaa yksittäisiä päiviä

Lomatoiminnon asettaminen

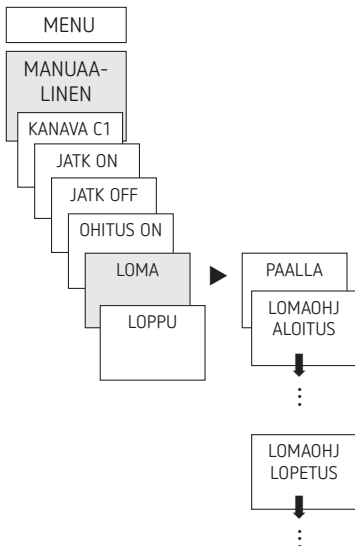

- Paina VALIKKO
- Valitse MANUAALINEN, vahvista OK-painikkeella
- Valitse KANAVA C1 tai C2, vahvista valitsemalla OK
- Valitse LOMA, vahvista OK-painikkeella.
- Valitse PÄÄLLÄ, vahvista OK-painikkeella
- Valitse LOMAN ALOITUS, vahvista OK-painikkeella.
- Syötä VUOSI, KUUKAUSI, PÄIVÄ, TUNTI, vahvista OK-painikkeella
- Valitse LOMAN LOPETUS, vahvista OK-painikkeella
- Syötä VUOSI, KUUKAUSI, PÄIVÄ, TUNTI, vahvista OK-painikkeella

PIN-koodin aktivointi

PIN-koodi asetetaan valikon ohjauksella valikosta ASETUKSET.

- ① Jos PIN on kadonnut, soita Theben-Hotline-palveluun.
- ① Ota sarjanumero valmiiksi esille.

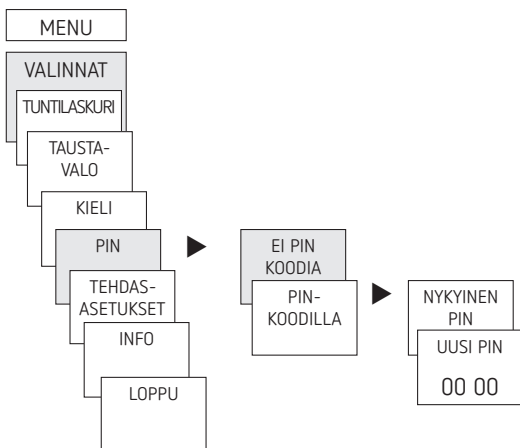

Käsi- tai kestokytkenneiden asettaminen

Käsi- ja kestokytkennot voidaan asettaa valikko-ohjatusti MANUAALISESTI tai (automaattisen toiminnan näytössä) painikeyhdistelmällä (katso kuva).

- Käsi- ja kestokytkennot:
Kanavatilaa kääntö seuraavaan automaattiseen tai ohjelmoituun kytkentään.

- Jatkuva kytkentä:
Niin kauan kuin jatkuva kytkentä (On tai OFF) on aktivoitu, eivät ohjelmoituneet kytkentäajat pääse vaikuttamaan

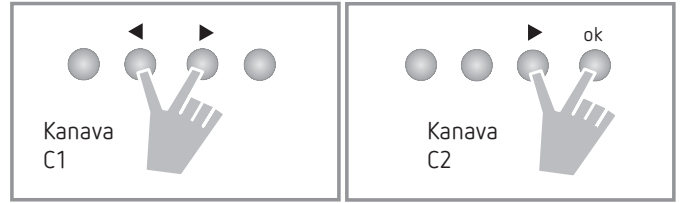

Käsi- ja kestokytkenneiden aktivointi

- Paina lyhyesti molempia painikkeita samanaikaisesti.

Kestokytkenneiden aktivointi

- Paina molempia painikkeita samanaikaisesti 2 sekunnin ajan.

Käsi- ja kestokytkenneiden poisto

- Paina molempia painikkeita samanaikaisesti.

Käyttötuntilaskin

Kanavan (releen) käyttötunnit ilmoitetaan ja poistetaan ASE-TUKSET-valikossa. Jos käyttötunnit ylittävät Huolto-valikossa asetetun arvon, näyttöön tulee ilmoitus HUOLTO.

Esimerkki: Valaisimen vaihto 5000 t kuluttua.

- Nollaa käyttötunnit tai korota huollon asettamaa arvo (esim. 10 000 h).

Bluetooth OBELISK top3:n käyttö

Kaikki toiminnot voi siirtää myös muistikortilla Bluetooth OBELISK top3 (9070130) kytkentäkelloon.

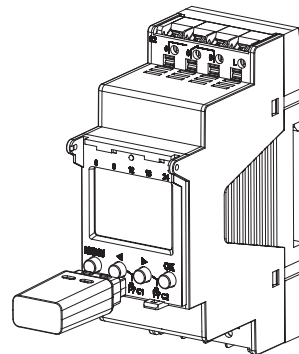

Kopiointi OBELISK → KELLO

Kopioi kytkentäohjelman ja valinnaisesti kaikki aikakytkentäkellon asetukset (esim. ulkoisen tulon, aikamuodon jne.) muistikortista aikakytkentäkelloon.

Kopiointi KELLO → OBELISK

Kopioi kaikki kytkentäohjelmat ja asetukset ajastimesta tallennuskortille.

OBELISK-ohjelman käynnistys

Ottaa vastaan kytkentäajat, jotka on ohjelmoitu tallennuskortille.

Heti kun tallennuskortti poistetaan, ajastimen kytkentäajat aktivoituvat.

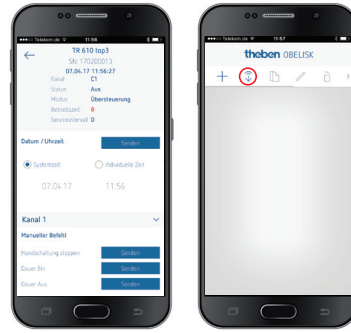
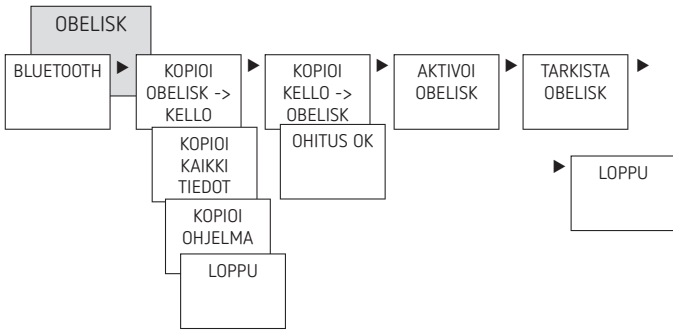

Nyt voit esimerkiksi luoda ja ladata projekteja.





KytKentäkellon, Bluetooth OBELISK top3:n ja älypuhelimien liittäminen (sovelluksella)

top3-sarjan laitteet voi ohjelmoida sovelluksella (Androidille, iOS:lle) mobiilipäätelaitteilla. Tietoliikenne tapahtuu Bluetooth OBELISK top3:n kautta. KytKentäohjelmia siirretään ja laitteeseen lähetetään suoria kytKentäkomentoja.

- Lataa app OBELISK top3 App Storesta tai Google Play Storesta



ⓘ Bluetooth-yhteys on mahdollista vain automaattisessa tilassa, ei manuaalisessa tilassa kuten LISÄTOIMINNOT jne.

- Avaa sovellus ja aktivoi se yhdellä 3 komennosta, ts. paina toimintoja „lmurointi“ , „Käsikomento“  tai „Lataus“ 



- Paina „Yhdistä“



- Paina kytKentäkellossa OK
→ Näyttöön tulee BLUETOOTH AKTIV
- Paina 30 s kuluessa sovelluksessa „Sulje“

Ajastimen palautus

- Paina samanaikaisesti 4 painiketta
→ Nyt voit valita väliltä SÄILYTÄ OHJELMA ja POISTA OHJELMA

6. Tekniset tiedot

Käyttöjännite:	230 V AC +10 % / -15 %
Taajuus:	50–60 Hz
Valmiustila:	0,4 W
KytKentäteho maksimi:	16 A (kun 250 V, cos φ = 1)
KytKentäteho:	10 A (kun 250 V, cos φ = 0,6)
KytKentäteho minimi:	10 mA / 230 V AC 100 mA / 24 V AC / DC
KytKentälähtö:	Minkä tahansa vaihejohtimen kytKentä on sallittu (TR 612 top3)
TR 610 top3:	soveltuu SELV:in (suojajännite) kytkemiseen
Lyhyin kytKentäaika:	1 min
Kotelointiluokka:	IP 20 standardin EN 60529 mukaan
Suojausluokka:	Määräystenmukaisessa asennuksessa II standardin EN60730-1 mukaan
Käyttölämpötila:	-30 °C ... +55 °C
Varakäyntiaika:	10 vuotta lämpötilassa +20 °C (ilman Bluetooth OBELISK top3 sovellusta)
Toimintatarkkuus (tyypillinen):	± 0,25 s/päivä (25 °C)
Nimellinen jännitepiikin kestävyys:	4 kV
Likaantumistaso:	2
Kosketin:	vaihto
Polttimon kuormitus:	2600 W
Halogenilampun kuormitus:	2600 W
Loisteputkilampun kuormitus: ei kompensoitu	2600 VA
sarjajakompensoitu:	2600 VA
rinnakkaiskompensoitu:	13000 VA (130 µF)
Kompaktit loisteputket:	1100 W

LED-lamput (< 2 W):	50 W
LED-lamput (> 2 W):	600 W
Bluetooth OBELISK top3: – kotelointiluokka: – lämpötila: – ulottuvuus:	IP 40 –30 °C ... +55 °C 15 m vapaakentässä

① Kytkenäkellon näyttö on täysin toimintavalmis lämpötiloissa +5 °C – +55 °C.

7. Yhteystiedot

Theben AG
Hohenbergstr. 32
72401 Haigerloch
SAKSA
Puh. +49 7474 692-0
Faksi +49 7474 692-150

Tekninen palvelu
Puh. +49 7474 692-369
hotline@theben.de
Osoitteet, puhelinnumerot jne.
www.theben.de