

TopSpa

EXCELL

Käyttöohje

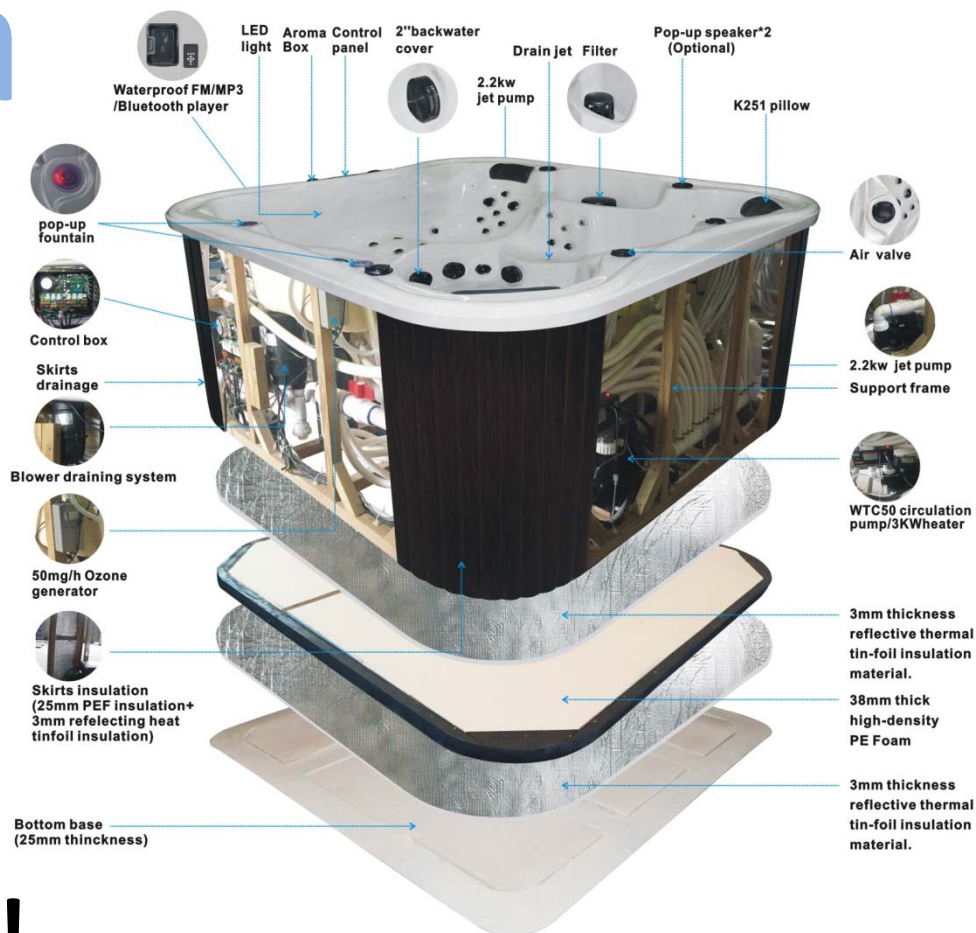

VAROITUS!

- Lue tekniset ohjeet ennen kylvyn asentamista
- Lue käyttöohjeet ennen kylvyn käyttöä
- Älä ota teräviä/kovia esineitä mukaan kylpyyn
- Jos vuoto on todettu on viivytyksettä otettava yhteys myyjään
- Valtuutetun sähköasentajan on suoritettava kaikki sähkökykennät
- Lue myös "Pakkasvahti-tilasta" sivulla 3 ohjausjärjestelmän ohjeessa.
- Älä jätä lapsia valvomatta kylpyyn
- TopSpa Excell vaativat kiinteän kytkennän 230 V, 3x16 A jossa 30 mA vikavirtakytkin. Suosittelemme että huoltokytkin on oltava sähkökytkentöjen välittömässä läheisyydessä.
- HUOM! Jos kylpy upotetaan esim. terassiin on rakennelma tehtävä niin että kylvyn ympäriltä on aina vapaasti päästävää suoritamaan mahdollisia huoltotoimenpiteitä. Huoltoluukut on voitava poistaa ongelmitta.
- Jos automaattisia annostelijoita (kelluvia ym.y.m.) käytetään on ne säädettävä tarkasti että estetään väärä annostus. Noudata meidän ohjeissa olevia suosituksia.
- Tarkista veden laatu, lämpötila ja toiminta säännöllisesti älä jätä kylpyä valvomatta pidemmäksi aikajaksoksi.
- Asenna pakkasvahti tai lämmitin seinien sisäpuolelle ja säädä se n. 10C -asteeseen ehkäisemään altaaseen mahdollisesti jääneen veden jääytymistä. **HUOM!** Pakkasvahti on asennettava omaan vaiheeseen. Ota huomioon se että jäätymisvaurio ei kuulu takuun piiriin.

Käynnistys



Ennen käynnistystä

4

Ennen kylvyn täyttämistä vedellä on tehtävä seuraavat toimenpiteet..

1. Varmista, että sähkö on kytketty pois päältä pääkatkaisimesta tai huoltokytkimestä.
2. Avaa sivupaneeli 3 tarkistaaksesi, että venttiili (D) on oltava auki-asennossa. Venttiilinkahva on käännettävä samaan asentoon kuin letku, johon se on kiinnitetty. **HUOM!** Tyhjennysventtiilin käsikahvan (E) on oltava suljettu ja käännettynä poikittain. Sama koskee venttiilien (A,B,C,F) tyhjennystä ilmapumpulla. Katso eri ohje "Tyhjennys talveksi".

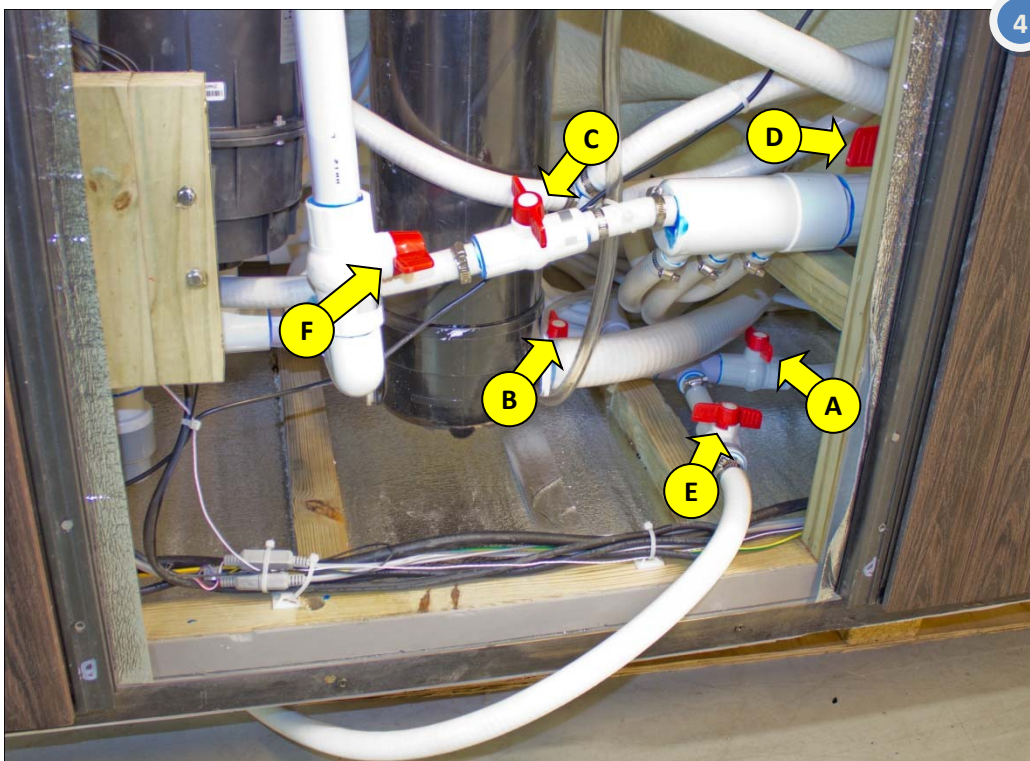

3. Avaa kaikki hierontaventtiilit kiertämällä myötäpäivään seisoessasi kylvyn ulkopuolella. **KUVA 3.**
4. Poista mahdolliset irralliset epäpuhtaudet kylvyn sisäpuolelta.
5. Laita suodatinpatruuna(t) paikoilleen.
6. Ennen vedellä täyttämisen aloittamista suosittelemme, että kylvyn pinta puhdistetaan ja kiillotetaan spa-kylvyille tarkoitetulla erityisaineella.



Täyttäminen vedellä

1. Käytä täyttämiseen vesijohtovettä – ei kuumaa – esim. puutarhaletkun avulla.
2. Jos kylpyä täytetään vedellä kylmissä sääolosuhteissa, voidaan käyttää haaleaa vettä, jotta vesi ei pääse jäätymään täytön aikana. Kylvyn seinät voidaan myös lämmittää sisäpuolelta esim. lämpöpuhaltimella vähintään yhden tunnin ajan ennen täyttämistä niin, että kaikki varusteet, letkut ja putket ovat riittävän lämpimiä välttyäkseen jäätymiseltä.
3. Täytettäessä kylpyä vedellä on tarkkailtava, ettei kytkennöissä ja liitännöissä ole vuotoja seinien sisäpuolella.
4. Sopiva vedenpinta on heti ylivirtauksen alapuolella. **KUVA 5.** Jos vettä on liian vähän niin ohjausjärjestelmä sammuttaa kiertovesipumpun jolloin pumpun symboli vilkku displayssa. Jos vedenpinta on liian korkea niin silloin ei pintavesi puhdistu optimaalisesti. Ota huomioon, että jokainen kylpyyn istuutuva henkilö (80 kg) nostaa vedenpintaa 3 cm.
5. Nyt voi käynnistys tapahtua kytkemällä päälle pääkatkaisimen tai huoltokytkimen.
6. Asenna toivottu lämpötila, mistä tarkemmin ohjausjärjestelmän ohjeissa. Varaudu siihen, että vesi lämpenee noin 2°C tunnissa.
7. Tarkkaile, että kaikki toimii normaalisti. Käynnistä hierontapumppu 1 (Pumppu 1). Testaa sen toimintaa avaamalla vastapäivään ja sulkemalla myötäpäivään hieronnan ilmaventtiilit. **KUVAT 6-7.** Avattuina hierontaventtiilit antavat korkeamman paineen, kun ilma sekoittuu veteen ilmaventtiilin kautta.

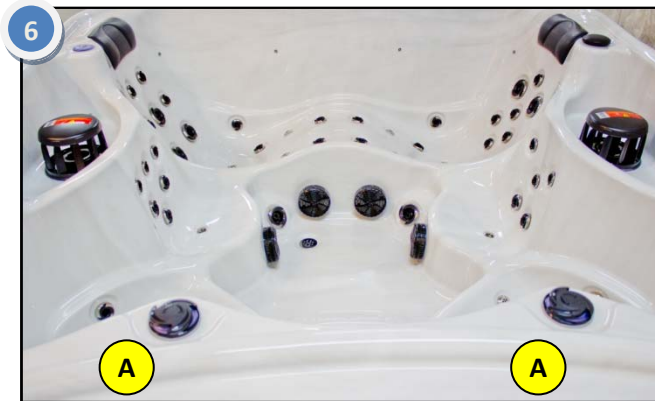

8. Pysäytä pumppu 1 ja aloita pumpun 2 testaus kuten edellä.
9. Hierontaventtiilien toimintaa voi testata sittemmin kylpyä käytettäessä. Hierontavoimakkuutta voi säädellä samoin kuin joidenkin venttiilien suihkun suuntaa (6A ja 7A).

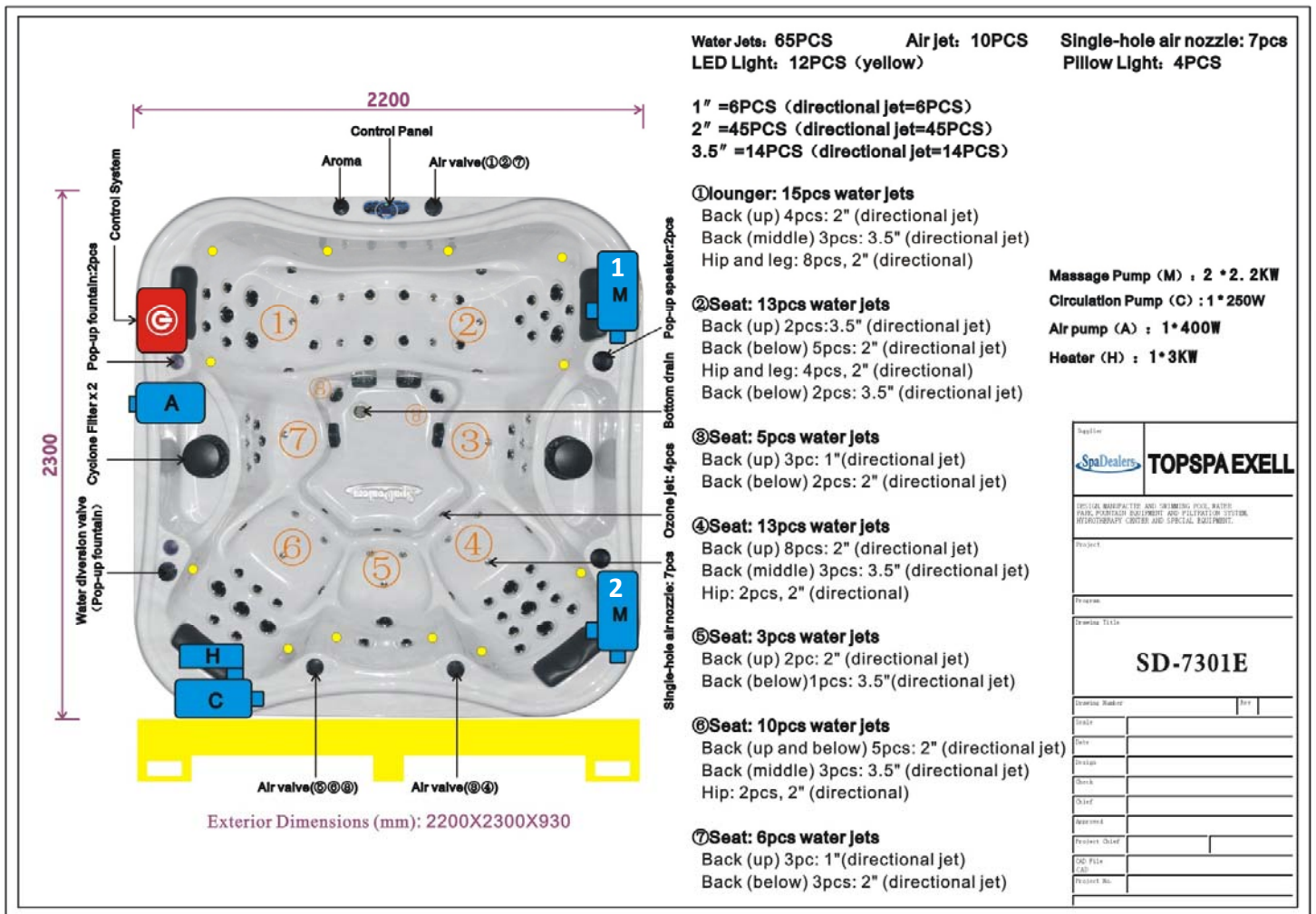

Pumppu 1 ohjaa istuimille 1,2,7.

Pumppu 2 ohjaa istuimille 3, 4, 5, 6.

Aromaterapian käyttö

1. Jos kylpysi on varustettu aromaterapiasäiliöllä, voit aktivoida sen kiertämällä venttiiliä oikealle.
KUVA 6, sivu 3 (Aroma)
2. Kun ilmapumppu käynnistyy, osa ilmasta ohjautuu ilmainjektoriin, joka kuljettaa tuoksun veteen.
3. Aromapatruunoita on saatavissa eri tuoksuina.



Aktivoi aromiterapiasäiliö

Että aromit eivät pääsisi häviämään varastoinnin ja kuljetuksen aikana niin se on suojattu muovisäiliöllä. Tee näin kun aktivoit aromiterapiasäiliön.

1. Kierrä aromiterapiasäiliön mutteri irti. Tarkista että pumppu ei ole päällä!
2. Kierrä terapiasäiliö vasemmalle ja nosta se ylös.
3. Käännä se ylös alas. Kierrä mutteri auki joka pitää muovisuojan ja irrota se. Kierrä mutteri takaisin kiinni.
4. Laita terapiasäiliö paikalle ja kiristä kiinni mutteri.



Suodatinten puhdistus

1. Suodatinpatruunat, joiden tehtävänä on sitoa hiukkasia ja kerrostumia, on puhdistettava säännöllisesti tai vähintään joka toinen viikko.
2. Voit hyödyntää esim. puutarhaletkun vedenpainetta tai säädettävää suihkua huuhdellaksesi pois epäpuhtaudet suodattimen ulkopinnalta.
3. Voidaksesi ”syväpuhdistaa” suodattimen sisältä, käytä tähän tarkoitukseen valmistettua erikoispuhdistusainetta. Tämä syväpuhdistus on toteutettava joka vedenvaihdon yhteydessä tai vähintään 4 kertaa vuodessa.
4. On suotavaa pitää ylimääräisiä suodatinpatruunoita käsillä ja vaihtaa ne jokaisen suodattimen puhdistuskerran yhteydessä.
5. **HUOM!** Jos suodatinta ei puhdisteta riittävän usein, sen elinikä lyhenee. Huolimaton hoito saattaa myös johtaa ohjausjärjestelmän pysähtymiseen, jos vedenkiertoa ei ole riittävästi.

Veden vaihtaminen

1. Käytöstä riippuen vesi vaihdetaan tarvittaessa tai vähintään 4 kertaa vuodessa. Kylpy voidaan tyhjentää tyhjennysventtiilistä (**KUVA 4**) tai muulla sopivaksi katsottavalla tavalla, esim. uppopumpun avulla.
2. Jokaisen vedenvaihdon yhteydessä on myös letkut, suukappaleet ja vastaavat kylvyn sisäpuolella olevat osat käsiteltävä puhdistusaineella.
3. Suunnittele vedenvaihto siten, että se ei ajoitu erityistä toimintatapaa vaativiin kylmiin sääolosuhteisiin.

HUOLTO

Kylvyn pinta voidaan puhdistaa ja kiillottaa akryylipinnoille tarkoitettulla erikoisaineella. Seuraa pakkauksessa olevia ohjeita.

Samaa ainetta voi käyttää myös niskatukeen.

Sivupaneelit ovat periaatteessa huoltovapaat. Ne voidaan puhdistaa miedolla saippuavedellä.

Jos kylpy tyhjenetään vedestä talveksi eikä sitä talviaikaan käytetä, on seurattava erillistä ohjetta ”Tyhjennys talveksi”. Epävarmoissa tapauksissa ota yhteys myyjään tai sähköpostitse osoitteeseen info@spadealers.eu



Kansi jossa on vinyylipintainen päällyys niin sitä ei saa vetää lattialla tai maassa koska se voi vaurioittaa kannen pintaa. Älä seiso kannen päällä. Kannen vinyylinen sisäpinta voidaan puhdistaa silloin tällöin erikoisaineella. Kannen ulkopuolen puhdistamiseen voidaan esim. käyttää tiskiainetta.

TYHJENNYS TALVEKSI

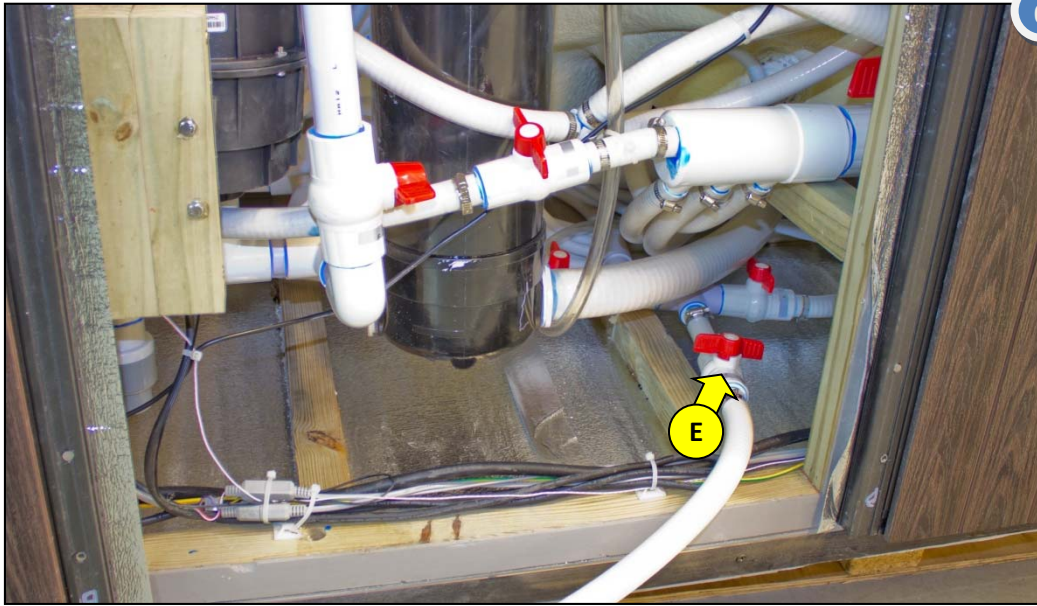

1. Varmista, että sähkö on kytketty pois päältä pääkatkaisimesta tai huoltokytkimestä.
2. Avaa sivupaneeli 4 ja laita tyhjennysventtiili letkuineen (**näky kuvassa 0,E**) reunan yläpuolelle, avaa hana ja anna veden virrata ulos. Saatat tarvita jatkoletkun voidaksesi ohjata veden haluamaasi paikkaan. Avaa jet-hieronnan ilmaventtiilit A (**Kuva 6-7, sivu 3**), kierrä myötäpäivään seisossasi kyllyn ulkopuolella.
3. Aseta pääkytkin- tai huoltokytkin päälle asentoon kun yhtään vettä ei enää valu tyhjennysventtiilistä. HUOM! Kiertovesipumppu käynnistyy mutta pysähtyy automaattisesti 5 sekunnin päästä. Jos vettä tulee pohjalle, anna sen valua ulos ennen seuraavia toimenpiteitä.
4. Käynnistä hierontapumput 1 ja 2. Pidä pumput käynnissä noin 3 sekuntia.
5. Ilmapumpun avulla tyhjenetään vesi myös letkuista. Katso alla olevat kuvat ja seuraa ohjeita.
6. Käynnistä ilmapumppu ja siirry sivulle jossa venttiilit.

Kuva 0: Näyttää venttiilit normaali asennossa käytössä. **TÄRKEÄTÄ!** Nämä pitää myös olla suljettuina kun vettä täytetään. **Järjestys tyhjennykselle:** Odota 10 sekuntia joka vaiheen välillä. **1.** Sulje venttiili D, avaa C. **2:** Sulje C ja avaa D ja F. **3:** Avaa A. **4:** Sulje A, avaa B. **5:** Avaa C, sulje D. **6:** Vedä ulos tyhjennysletku ja avaa venttiili D ja E. Anna ilmapumpun edelleen käydä. minuutin ajan. Jätä kaikki venttiilit auki-asentoon. **HUOM!** Kun käynnistää, sulje venttiilit kuva 0 mukaisesti.

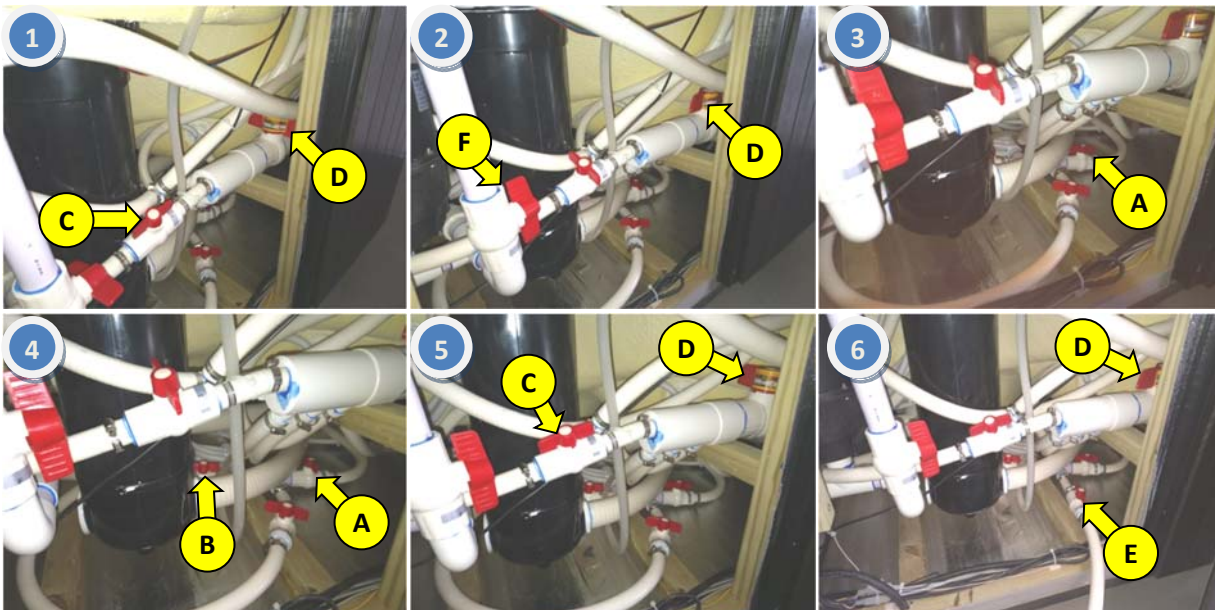

Tämä tuote on tarkoitettu spa-kylpyjen elektronisten toimintojen ohjaamiseen. Lue kaikki ohjeet perusteellisesti ennen kuin otat tuotteen käyttöön. **VAROITUS:** Jos järjestelmää käytetään ilman vettä niin siitä voi aiheutua vakavia vaurioita. Sisältää elektronisia komponentteja, sähköisku vaara. Ei sisällä sellaisia osia joita käyttäjä voi korjata. Älä yritä korjata ohjainyksikköä. Jos tarvitset apua ota yhteyttä jälleenmyyjään tai korjausyksikköön. Noudata kaikkia käyttöohjeita.

I. Asennus

- 1) Avaa ohjeiden mukaisesti luukku / kansi ja kytke sähkö oikein kiinteällä kytkennällä.

Varoitus



- A. Sähkökytkennän saa suorittaa ainoastaan valtuutettu sähköasentaja.
- B. Lue ohjeet perusteellisesti ennen asennuksen alkua.
- C. Emme vastaa siitä jos tuote ei toimi tai on vaurioitunut jos ohjeita ei ole noudatettu asennuksen yhteydessä.
- D. Kun avaat pakkauksen tarkista että järjestelmä ei ole vaurioitunut kuljetuksen aikana.

HUOM!

- A. 230 V, 1x 16A (Lue "Interlock / Non-interlock" Systemi lämmityksen ja pumppujen välinen) , 2 X 16A tai 3 x 16 liitetään ohjusjärjestelmään. Älä kytke sähköä päälle ennenkuin asennus on valmis.
- B. Asenna ohjausjärjestelmän välittömään läheisyyteen sähkökatkaisin jota käytetään laitteen huollon yhteydessä.
- C. Sähkönsyöttö tulee olla vikavirtakytkimellä varustettu. Tarkista myös että tämä toimii kun sähkö on päällä.

SG-0007B Ohjausjärjestelmän kytkentäkaavio

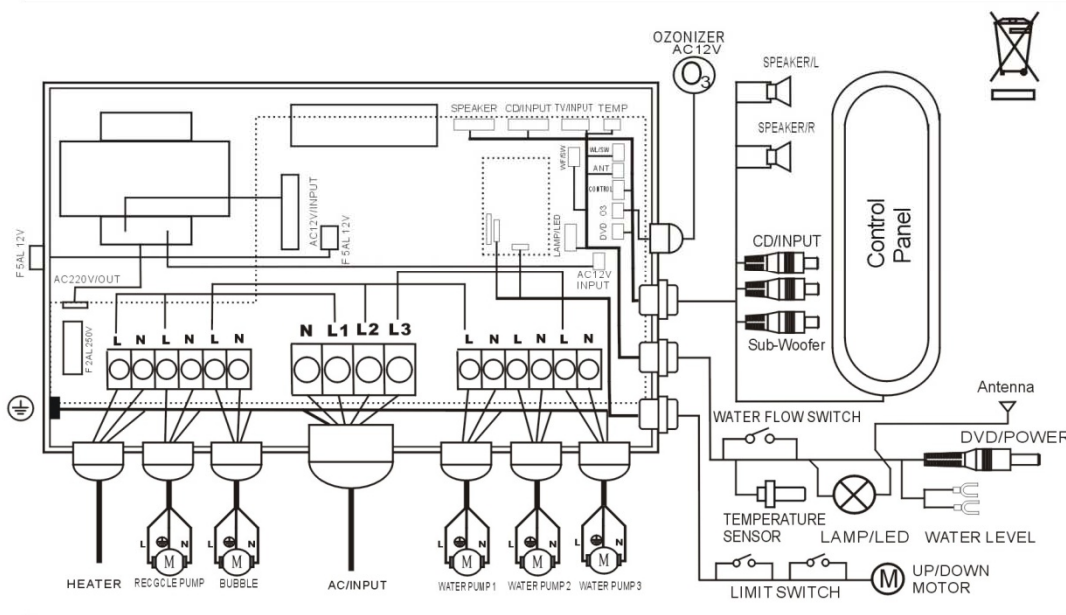

(1) Connecting L1, L2, L3, N, E

(2) Connecting L1, L2, N, E

(3) Connecting L1, N, E only

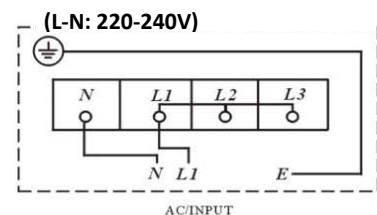
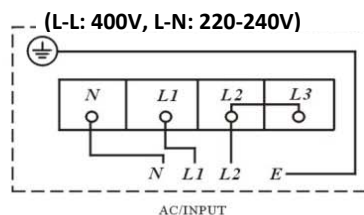
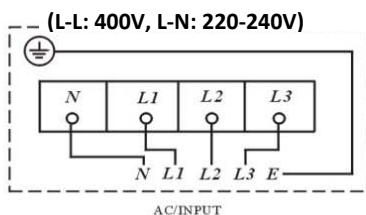







(Kuva 1)

II. Käyttöohje





(Kuva 2)

- **ON/OFF:** Kytke virta ja paina ON/OFF -näppäintä. Kaikki yksiköt ovat nyt käyttövalmiina (kuvakkeet palavat näytössä). Kiertovesipumppu ja mahdollinen otsonaattori alkavat toimia automaattisesti (jos veden lämpötila on kylmempi kuin säädetty lämpötila, myös lämmitys kytkeytyy päälle 60 sekunnin sisällä). Vedenkierron ja otsonipuhdistuksen kuvakkeet näkyvät myös näytössä (lämmityksen kuvake  näkyy myös silloin, kun lämmitys on päällä) Näyttö osoittaa myös veden lämpötilan. Huom! Jos yhtään näppäintä ei käytetä 60 sekunnin aikana, näytön taustavalo sammuu ja aktivoituu uudelleen yhtä näppäintä painamalla.
- **PUMPPU:** Paina (JET1) näppäintä ja kuvaketta  ja numero 1 näkyy näytössä osoittaen, että Pumppu 1 on toiminnassa. JET2 ja JET3 toimivat samalla tavalla ja niillä on omat kuvakkeensa numeroilla 2 ja 3. JET2 ja JET3 ovat lisävarusteita tietyille spa-malleille. HUOM! Hieronta sammuu automaattisesti 20 min kuluttua.
HUOM! Jet-hieronnalla varustetussa spa-kylvyssä on myös ilmansäätimet jolla säädellään hierontasuuttimien tehoa. Ilmansäätimet on aina pidettävä aukiasennossa kylpyä tyhjennettäessä.
- **BUBBLE (pore):** Paina BUBBLE ja kuvake  syttyy näytössä osoittaen, että porejärjestelmä on aktivoitu. HUOM! Ilmapumppu sammuu automaattisesti 20 min kuluttua.
- **OZON (O3):** Paina O3-näppäintä, jolla käynnistetään ja sammutetaan otsonaattori (sekä otsonaattori että kiertoovesipumppu aktivoituvat automaattisesti , kun ohjusjärjestelmä on ON-asennossa) **HUOM!** Otsonaattori voi olla lisävaruste ja toisena vaihtoehtona voidaan käyttää UV-C -puhdistinta. Katso "UV-C -PUHDISTAJA "kohdasta Yhteenveto".
- **VALO (LIGHT):** Valo aktivoidaan painamalla kuvaketta , joka syttyy myösnäytössä. Valo vaihtaa automaattisesti väriä. Yksi lisäpainallus pysäyttää määrätyn valon. Kolmannella painalluksella valo sammutetaan. HUOM! Valo sammuu automaattisesti 60 min kuluttua.
- **TEMP (lämpötila):** Jos kuvaketta TEMP painetaan 5 sekuntia, näkyy edellinen lämmönsäätö. Lämpötila vilkkuu: Lämpötilaa nostaksesi paina "▲" -näppäintä ,(korkein säädetty lämpötila on 40°).Viileämmäksi lämpötilan säädät painamalla "▼" -nappia (matalin lämpötila on 10°). Säädetty lämpötila tallentuu automaattisesti, ja 60 sekunnin vilkkumisen tai  tai  --näppäinten käytön jälkeen näyttö jälleen osoittaa viimeksi valitun lämpötilan.
- **RADIO / AV: (radio / DVD /Hallinta):** Kun ohjausjärjestelmä on aktivoitu, aktivoi radio painamalla RADIO/AV -näppäintä. **Huom:** Kaiuttimet ovat lisävaruste. Näytössä näkyy nyt viimeiseksi valittu radiokanava (radio- statuksen alla, tallennettu kanava valitaan +/- -napeilla). Toinen painallus aktivoi TV:n (lisävaruste) ja TV-kuvake syttyy näyttöön. Kolmas painallus aktivoi DVD:n (lisävaruste), jonka kuvake syttyy näytössä. Äänen voimakkuutta säädät painamalla +/- -näppäintä. **Neljännellä painalluksella näkyy sen hetkinen veden lämpötila.**
- **TUN / VOL: (käytä +/- näppäintä):** Radio-statuksen alla, paina ensin TUN/VOL -näppäintä. Näytössä näkyy 2-numeroinen äänenvoimakkuus, jota voit säätää painamalla +/- -näppäintä (säädön päätyttyä näytössä näkyy 3 sekunnin ajan radiotaajuus). Toisella painalluksella vilkkuu ajankohtainen taajuus, jonka voit vaihtapainamalla +/- -näppäintä. Uusi taajuus tallentuu automaattisesti 3 sekunnin vilkkumisen jälkeen. Kolmannella painalluksella näytössä näkyy radiokanava. Painamalla +/- -näppäintä pystyt valitsemaan tallennetut radiokanavat (säädön päätyttyä näytössä näkyy automaattisesti 3 sekunnin ajan aikaisemmin tallennetut kanavat). Viiden sekunnin painalluksen jälkeen alkaa automaattinen radiotaajuuksien haku, joka tallentaa löydettyt taajuudet toiselle kanavalle.
- **Lämmitysjärjestelmä:** Kun ohjausjärjestelmä on aktivoitu, käynnistyy kiertoovesipumppu ja 60 sekunnin kuluttua lämmitys, edellyttäen, että veden lämpötila on alle säädetyn lämpötilan. Kun säädetty lämpötila saavutetaan, lämmitys sammuu automaattisesti. Lämmitys aktivoituu uudelleen, kun lämpötila laskee 2 astetta alle säädetyn lämpötilan. Lämmityksen kuvake näkyy sykkivinä poreina  kiertoovesipumppu -tunnuksen yläpuolella. **HUOM:** Lämmitys ei aktivoituu, jos veden virtaus on liian pieni , mikä puolestaan voi johtua siitä, että kylvyssä on liian vähän



vettä tai/jos kylvyssä on liian huonosti puhdistettu suodatinpatruuna. Jos lämmitys lakkaa toimimasta (esim. vedenvaihdon jälkeen) niin silloin on luultavasti ylikuumenemissuoja lauennut. Lämmittimen päällä on "nuppi" keskellä. Paina se alas niin se palautuu. Valo pitää palaa kun lämmitys on päällä.

- **"Interlock / Non-interlock" -järjestelmä lämmityksen ja pumppujen välillä:** Jos ON/OFF -näppäintä painetaan 20 sekunnin ajan, vaihtaa järjestelmä interlock ja non-interlock -asentoa (ON/OFF -näppäimessä punaisena palava valo merkitsee interlock-asentoa ja vihreä valo non-interlock -asentoa). Interlock-asennossa lämpö kytketty pois päältä, jos joku JET1,JET2;JET3 -hierontapumpuista tai porepumppu (BUBBLE) käynnistetään. Tämä toiminta on tarkoitettu käytettäväksi jos kyseessä on sähkökytkentä 1-vaihe, 1x16A. Non-interlock -asennossa lämmitys on aktivoituna vaikka muita pumppuja käytettäisiin veden lämpötilan ollessa alle säädetyn. HUOM! Tällöin vaaditaan vähintään 2-vaihe -kytkentä , mikäli pumppujen ja lämmityksen kokonaisteho ylittää 3680 W.
- **Lämpötila-anturin itsediagnoosiviesti:** Jos näytössä näkyy E1, lämpötila-anturi ei ole kytkettynä. Tarkista, että anturi on kytketty oikealla tavalla. Jos näytössä näkyy E0, on lämpötila-anturissa on oikosulku ja se on pakko vaihtaa. Tämänkaltaisessa tilanteessa lämmitysjärjestelmää ei pystytä aktivoimaan.
- **Liian alhainen vedenpinta:** On mahdollista, että jokapäiväisen käytön yhteydessä suodatusjärjestelmä voi saada tukkeuma/vedensaanti -häiriön. Jos kyseessä on suurempi tukkeuma/vedensaantihäiriö, voi se johtaa tilanteeseen, jossa kiertovesipumppu ei saa tarpeeksi vettä. Järjestelmässä oleva ilma johtaa myös usein tähän ongelmaan esim. silloin, kun kylpy käynnistetään tekemättä ohjeiden mukaista ilmaamista. Silloin veden pintavahti katkaisee kiertovesipumppu- ja lämmitystoiminnot (pintavahti on kytketty sekä pumppuun että lämmitykseen). Samanaikaisesti alkaa kiertovesipumpun kuvake  vilkkua näytössä muistuttaen käyttäjää siitä, että suodatin olisi puhdistettava tai vaihdettava. Puhdistuksen tai vaihdon jälkeen on painettava monta kertaa ON/OFF -näppäintä. Tämä voidaan joutua toistamaan moneen kertaan ennen kuin kiertovesipumppu ja koko järjestelmä saadaan toimimaan normaalisti.
- **Pakkasvahti -tila:** Jos veden lämpötila laskee alle +10 asteen, ja kiertovesipumpun paineakytkintä ei ole aktivoitu (voi tapahtua käynnistäessä vedentäytön jälkeen jos järjestelmässä on ilmaa) menee järjestelmä "Pakkas-vahti tilaan" ja ilmapumppu käynnistyy. Kun pakkasvahti-asento on aktivoituna, niin näytössä ei vilku yhtään symboleja. HUOM! Järjestelmä menee pakkasvahti tilaan ainoastaan jos paineakytkintä ei ole aktivoitu. Silloin vilkkuu pumpun symboli alhaalla oikeassa alakulmassa ja kun painaa On/Off näppäintä käynnistyy ilmapumppu. Pumpun uudelleen käynnistäminen tapahtuu niin että virta pitää katkaista ja laittaa uudelleen päälle huoltokytkimen kautta. Kun pumpun paineekytin aktivoidaan toimii järjestelmä taas normaalisti.

Manuaalinen suodatusasento: Paina ja pidä alhaalla T/M-näppäintä 3 sekunnin ajan päästäksesi manuaali-tilaan (valo T/M -näppäimessä pala vihreänä, myös indikaattorinäppäimessä 3 palaa valo). Tässä tilassa kiertovesipumppu ja suodatus ovat käynnissä 24 tuntia.

Automaattinen suodatustila: (Tehtaalla ennakkoon säädetty) Paina ja pidä  -näppäintä alhaalla 3 sekuntia päästäksesi automaatti-tilaan (valo palaa  -näppäimessä). Kiertovesipumppu käynnistyy käyden 1 tunnin ajan (näytössä näkyy vuorotellen "ON" ja veden lämpötila, indikaattorinäppäimessä 1 palaa valo), jonka jälkeen pumppu pysähtyy ollen pysähdyksissä 3 tuntia (näytössä näkyy vuorotellen "OFF" ja veden lämpötila. Niin kauan kuin järjestelmä on automaatti-asennossa , tämä suodatuskierto toistuu automaattisesti. (Näppäimet 1, 2 ja 3 (FILTER PROGRAM) eivät ole toiminnassa olevia näppäimiä.)



HUOM:



- Jos järjestelmä on automaatti-tilassa, sitä ei tulisi pysäyttää silloin kun kylpyä ei käytetä. Tarkista säännöllisesti, että järjestelmä on "ON" -tilassa (näppäin ON/OFF palaa ON-tilassa ja vilkkuu OFF-tilassa)
- Automaatti-tilassa lämpötila ohjaa myös kiertovesipumppua. Jos veden lämpötila on alhaisempi kuin säädetty lämpötila, "OFF" -vaiheessa kiertovesipumppu ja lämmitys ovat aktivoituna niin kauan kunnes säädetty veden lämpötila on saavutettu. Silloin järjestelmä palaa takaisin tilaan "1 tunti päällä, 3 tuntia pois päältä". Automaattisessa manuaali-tilassa kiertovesipumppu on jatkuvasti aktivoituna. Jos veden lämpötila laskee 2 astetta alle säädetyn, aktivoituu myös lämmitys.
- Joka kerta, kuin järjestelmä käynnistetään (ON/OFF), heräävät viimeiseksi säädetty asetukset toimintaan. Paina  tai T/M-näppäintä pystyäkseen vaihtamaan automaatti-tilasta manuaali-tilaan. Valitulle tilalle ( tai ) palaa vihreä indikaattorivalo.

Yhdistelmä:  ja 

Jos valitaan , hoituu suodatus automaattisesti tyyliin ”1 tunti päällä ja 3 tuntia pois päältä”.

Jos  on valittu, ovat kiertovesipumppu ja suodatus jatkuvasti päällä 24 tunnin ajan.

Jos ennakkoon säädetty veden lämpötila on korkeampi kuin ajankohtainen, ovat sekä kiertovesipumppu että lämmitin aktivoituneina kunnes säädetty veden lämpötila on saavutettu. Otsonaattori tulee toimimaan automaattisesti yhdessä kiertovesipumpun ja lämmityksen kanssa. Tämä koskee säätöjä  tai .

VAROITUS Kiertovesipumppu kehittää myös lämpöenergiaa ja kauan käynnissä ollessaan (esim. jatkuva suodatus ) se voi hyvin eristetyssä kylvyssä nostaa veden lämpötilaa monella asteella yhden vuorokauden aikana. Vältä siksi käyttämästä -toimintaa muulloin kuin tarvittessasi pidempikestoista veden suodattamista.. Tarkista veden laatu ja lämpötila aina vuorokausittain.

HIERONTAPUMPPU - HUOM! Jos kylpy on varustettu hierontapumpulla, se kytketään näppäimestä "WATER PUMP 1". Jos kylvyssä on kaksi pumppua, toinen pumppu kytketään näppäimestä "WATER PUMP 2".

UV-C PUHDISTIN

Jos käytössä on UV-C puhdistin, se kytketään niin, että se on aktivoituna samanaikaisesti kiertovesipumpun kanssa.

(BUBBLE) - HUOM! Jos ilmaporepumppua käytetään usein ja kauan, voi pumpun sisäänrakennettu ylikuumenemissuoja aktivoitua. Pumppu käynnistyy vasta tarpeeksi jäähtytyään. Jäähtymistä voidaan nopeuttaa avaamalla huoltoluukku/luukut. Muista myös suojata varusteet mahdolliselta jäätymisriskiltä.

Automaattinen puhdistustoiminto: Tämä toiminto varmistaa, että letkuissa ja putkissa oleva vesi on mukana myös puhdistusprosessissa. Samalla se sekoittaa vettä koko porealtaassa niin, että vesi on liikkeessä myös matalimmissa kohdissa. Se toimii niin, että 12 tunnin välein (2 kertaa päivässä) puhallin, PUMPPU1, PUMPPU2, PUMPPU3 (jos sellainen on) käynnistyvät vuorotellen automaattisesti noin minuutiksi tässä järjestyksessä. Toiminto edellyttää, että virta on päällä, ja "aika-asetus" määräytyy virran kytkemisestä joko pääkytkimestä tai ohjauspaneelin ON/OFF -painikkeesta. Toiminto voidaan käynnistää myös pitämällä "automaattinen suodatustila" -painiketta alaspainettuna. Jos toiminto aloitetaan esimerkiksi klo 08.00 (ensimmäinen puhdistus), se käynnistyy uudelleen klo 20.00 tai 12 tuntia ensimmäisen puhdistuksen jälkeen. Huom! Kun tämä toiminto on käynnissä, ohjauspaneelin ON/OFF -painike ei ole toiminnassa.

KÄYTÖSSÄ HUOMIOITAVIA SEIKKOJA

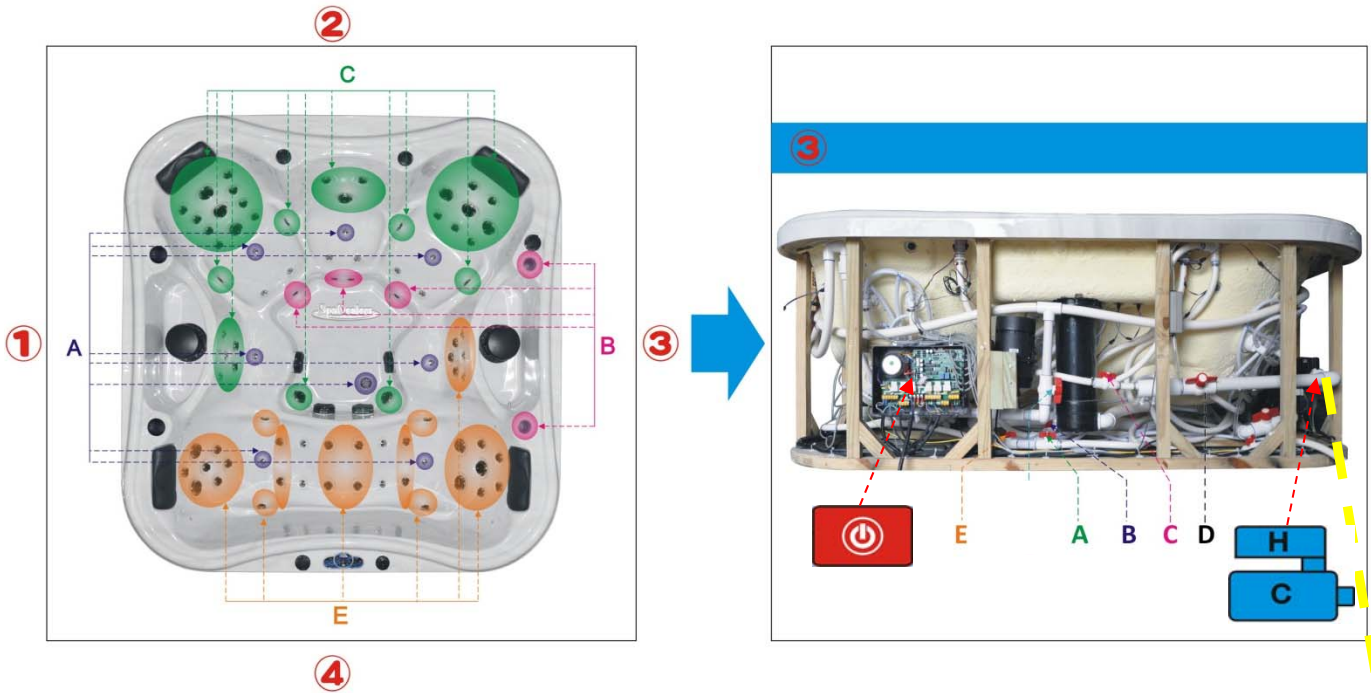

Mistä virta kytketään?

Avaa keskimäinen luukku ohjauspaneelin puoleisella sivulla. Avaa myös ohjausjärjestelmän puoleisella sivulla oleva luukku, joka on kiinnitetty kahdella tähtiruuvilla.

Miksi vesi ei lämpene?

Jos vesi ei näytön alemmassa kulmassa näkyvästä lämpöä ilmentävästä merkkivalosta huolimatta lämpene, on ylikuumenemissuoja luultavasti kytkeytynyt pois päältä. Näin voi sattua esim. vedenvaihdon jälkeen tai veden tason oltua matalalla ja pumpun imettyä ilmaa. Lämmittimen päällä keskellä on painike, jota painamalla palautat laitteen alkutilaan. Kun lämpö on kytkeytynyt päälle, syttyy punainen lamppu.



Kuinka kylpy tyhjenetään turvallisesti?

Erilaiset värilliset hanat edustavat ilmapumpulla tyhjennettäviä eri paikkoja kylvyssä. Näin tehdään käytännössä vain silloin, kun kylpy tyhjenetään pidemmäksi ajaksi kuin vain vettä vaihdettaessa. Ohjeessa on tästä oma erillinen osionsa.

Miksi pumppu pysähtyy?

HUOM! Pumpussa on paineensuojaus, joka estää pumpun käymisen kuivana. Tällaisessa tilanteessa vilkkuu merkkivalo näytön oikeassa alakulmassa. Korjaavia toimenpiteitä ovat veden lisääminen ja suodattimen puhdistus. Jos syynä on epäpuhdas suodatin, se voidaan tarkistaa poistamalla suodatin. Jos se toimii, on ongelmien syy löytynyt. Lämmitin ei näet aktivoidu, jos veden virtaus ei ole riittävä, ja siihen voi vaikuttaa huonosti puhdistetun suodatinpatruunan ohella myös liian alhainen veden taso kylvyssä.