



 **CLIMECON**®
Sisäilmaston tekijä



FINO

Tyylikäs FINO soveltuu erityisesti pienille ilmavirroille kuten asuntoilmanvaihtoon, toimistoihin ja hotellihuoneisiin.

FINO

Uppoasenteinen FINO on seinästä ulostulevalta osaltaan Climecon-malliston matalin tuote.

Selkeä ja pelkistetty muotokieli sopii moderniin ja tyylikkääseen sisustukseen, mutta antaa myös lähes rajattomat mahdollisuudet perinteisemmissä sisustusympäristöissä.

FINO:n vakiorei'itys on pieni neliö, mikä antaa sille tyylikkäämmän mahdollisen ulkonäön häivyttäen sen huomaamattomasti seinäpintaan.

FINO

Eri väri vaihtoehdot mahdollistavat joko FINO:n häivyttämisen sisustukseen tai sen erityisen korostamisen taloteknisenä yksityiskohtana. FINO:ssa on hyvä sekoitussuhde, luotettava mittaus sekä nopea ja tarkka säätö. Huom! FINO:n liitoskoko on Ø160.



PIKAVALINTAKAAVIO

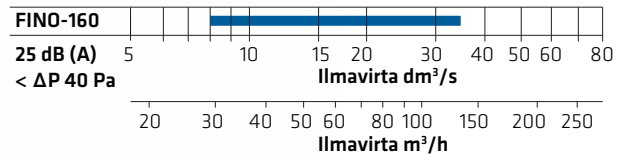

VÄRIT

Vakioväri:



Tuotteet saatavissa myös seuraavissa väreissä:

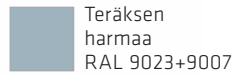

MITAT

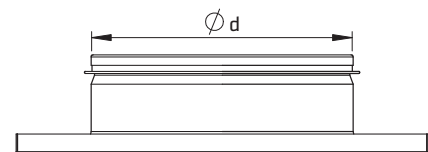
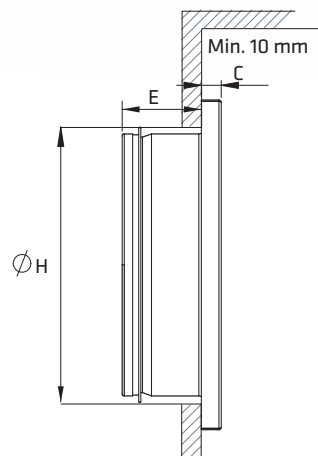
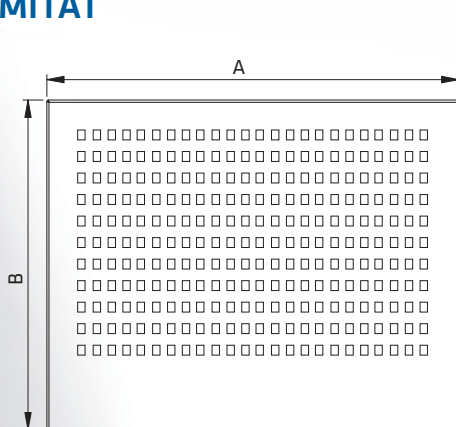

Tuloilmahajottajat

Malli	LVI-numero	Ød	ØH	AxB	C	E	Min	Paino, kg
FINO-160	8735016	160	170	250x200	12	50	10	0,9

FINO-160

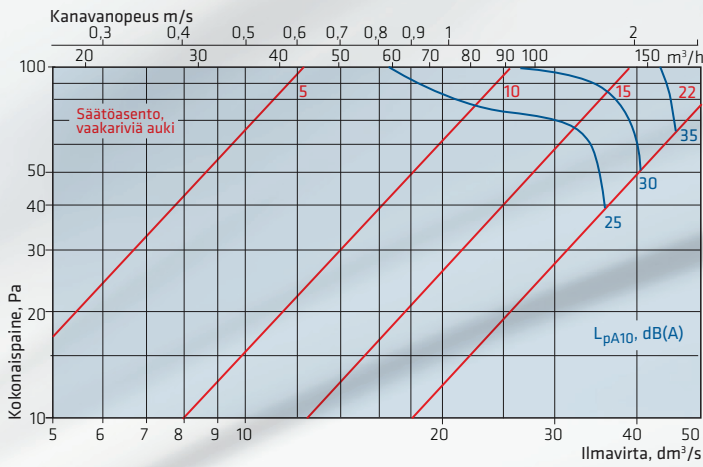

Oktaavitehotaso $L_{w\text{okt}} = L_{pA10} + K$

Koko	f, Hz	63	125	250	500	1k	2k	4k	8k
FINO-160	K, dB	-15	-14	-8	-4	-1	-1	-9	-10

Päätevaimennus

Koko	f, Hz	63	125	250	500	1k	2k	4k	8k
FINO-160	ΔL , dB	18	12	7	2	0	2	1	2

Heittopituus

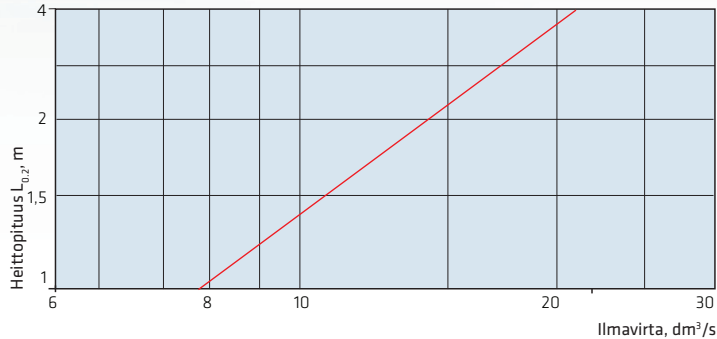

Hajotuskuvio

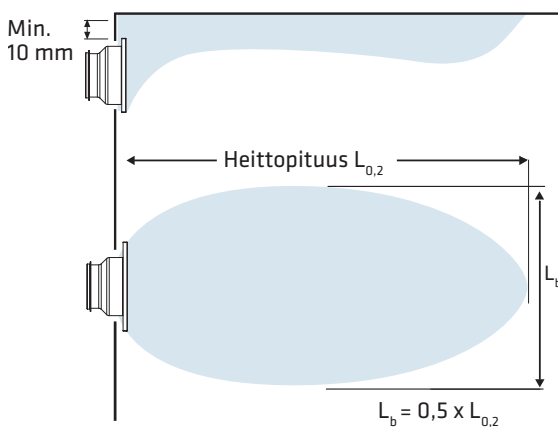

Ilmaäänien eristävyys

Huoneiden välisen ilmekanaviston yksikköeristysluku D_{n,e,w}dB

Tuloilma

Koko	FINO	FINO+VAL	FINO+VAM
160	41	59	60

VAL on kulmamallinen vaimennuslaatikko.
VAM on suoraan jatkuva vaimennuslaatikko.

Äänitason nousu

Äänitason nousu, mikäli suojaetäisyys on alle 3xØd:
- käyrän jälkeen +4 dB (A)
- t-haaran jälkeen +8 dB (A)

