

Climate 3000i

CL3000iU W 26 E | CL3000iU W 35 E | CL3000iU W 53 E | CL3000iU W 70 E
CL3000i 26 E | CL3000i 35 E | CL3000i 53 E | CL3000i 70 E

fi Split-ilmastointilaite
no Split-klimaaggregat
sv Split-luftkonditionering

Käyttäjän käyttöohje 2
Eierens bruksanvisning..... 12
Bruksanvisning för användaren 21

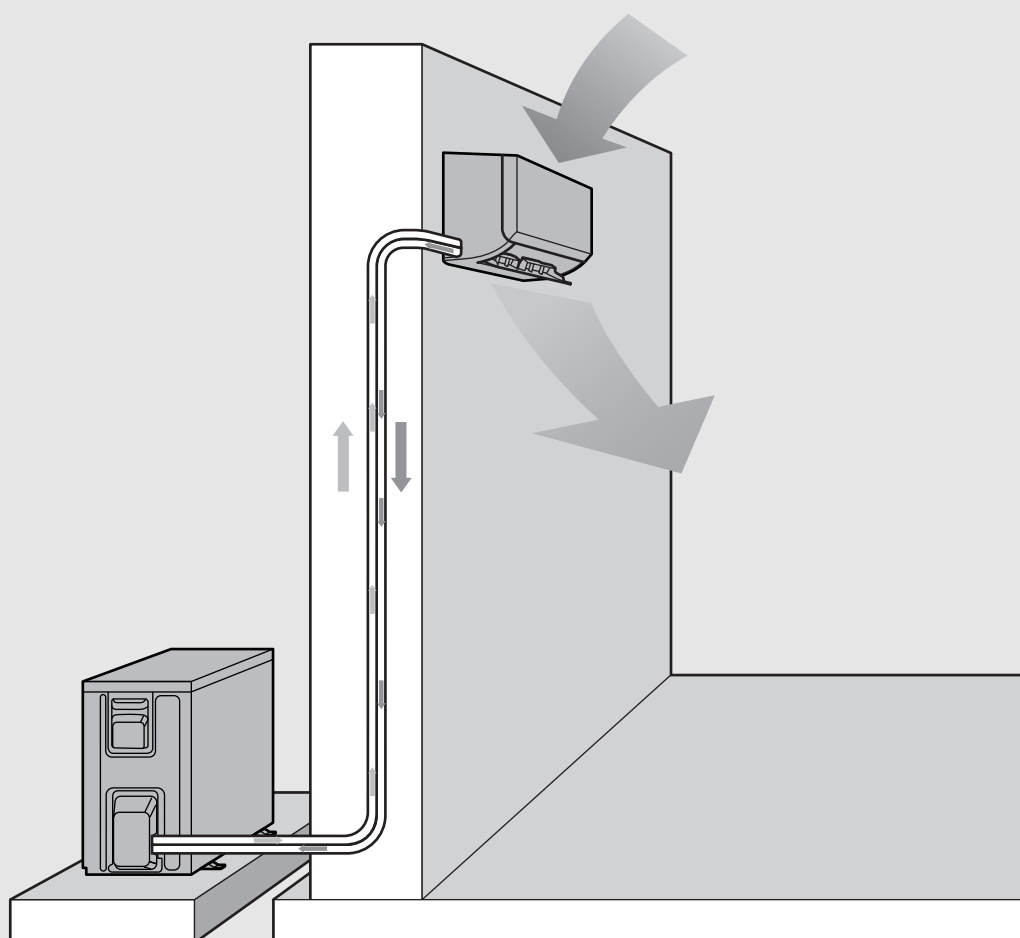

0010032905-001



Sisällysluettelo

1	Symbolien selitykset ja turvaohjeet	2
1.1	Symbolien selitykset	2
1.2	Yleiset turvallisuusohjeet	3
1.3	Tietoa tästä käyttöohjeesta	3
1.4	Skandinavian aluetta koskeva tärkeä huomautus	3
2	Tuotteen tiedot	4
2.1	Vaativuuden mukaisuusvakuutus	4
2.2	Tekniset tiedot, etäkäyttö	4
2.3	Käyttö multisplit-ilmastointilaitteen kanssa	4
2.4	Tiedot kylmäaineesta	4
3	Käyttö	5
3.1	Yleiskuva sisäyksiköstä	5
3.2	Kauko-ohjaimen yleiskuva	5
3.3	Kauko-ohjaimen käyttö	6
3.4	Pääkäyttötavan asetus	6
3.5	Ajastimen ajan asetus	7
3.6	Muut toiminnot	7
3.6.1	Kääntötoiminnon asetukset	7
3.6.2	Näytön ja hälytyssummerin kytkentä (Mute Mode)	7
3.6.3	Energiansäästötoiminnot	7
3.6.4	Äänenvaimennus (Silent Mode)	8
3.6.5	Epäsuoja ilmvirtaus (Wind avoid me)	8
3.6.6	Pikajäähdytys/pikalämmitys	8
3.6.7	Itsepuhdistus (I clean)	8
3.6.8	Pakkasuoja (8 °C Heating)	8
3.6.9	Näp.lukitus	8
3.6.10	Laajennetut käyttötoiminnot	8
4	Häiriön korjaus	9
4.1	Häiriöt ja ilmoitukset (Self diagnosis function)	9
4.2	Häiriöt ilman näyttöä	9
5	Ylläpito	10
5.1	Paristojen vaihto	10
5.2	Kauko-ohjaimen ja laitteen puhdistus	10
5.3	Puhdista ilmansuodatin	10
5.4	Pidempi käyttötauko	10
5.5	Käsi käyttö	10
6	Ympäristönsuojelu ja tuotteen hävittäminen	11
7	Tietosuojaoseloste	11

1 Symbolien selitykset ja turvaohjeet

1.1 Symbolien selitykset

Varoitukset

Varoitusten alussa käytettävät signaalisanat osoittavat seurauksena olevan riskin tyyppin ja vakavuuden, jos vaaran vähentämistä koskevia toimenpiteitä ei tehdä.

Seuraavat signaalisanat ovat määriteltyjä ja niitä voidaan käyttää tässä asiakirjassa:



VAARA

VAARA osoittaa, että seurauksena on vakava tai hengenvaarallinen henkilövahinko.



VAROITUS

VAROITUS osoittaa, että seurauksena saattaa olla vakava tai hengenvaarallinen henkilövahinko.

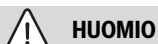

HUOMIO

HUOMIO osoittaa, että seurauksena voi olla vähäinen tai kohtalainen henkilövahinko.





HUOMAUTUS

HUOMAUTUS osoittaa, että seurauksena saattaa olla aineellinen vahinko.

Tärkeät tiedot



Tärkeät tiedot ilman henkilövaaroja ja aineellisia vaaroja on merkitty näytetyllä info-symbolilla.

Symboli	Merkitys
	Varoitus helposti syttyviltä aineilta: Tässä tuotteessa käytettävä kylmäaine R32 on kaasua, jonka osallistuminen paloon on erittäin rajoitettua ja myrkyllisyys vähäisempää (A2L tai A2).
	Käytä asennus- ja huoltotöiden yhteydessä suojakäsineitä.
	Huoltotyöt on annettava ammattilaisen tehtäväksi ja huolto-ohjeita on noudatettava.
	Huomio käytön yhteydessä käyttöohjeet.

Taul. 1

1.2 Yleiset turvallisuusohjeet

⚠ Ohjeita kohderyhmälle

Tämä käyttöohje on tarkoitettu ilmastointilaitteen toiminnanharjoittajalle. Kaikkia laitteiston kannalta tärkeitä ohjeita on noudatettava. Ohjeiden noudattamatta jättäminen voi aiheuttaa aineellisia vahinkoja, loukkaantumisia tai jopa hengenvaaran.

- ▶ Tutustu kaikkien laitteiston osien käyttöohjeeseen ennen käyttöä ja säilytä käyttöohjeet.
- ▶ Noudata turvallisuus- ja varoitusohjeita.

⚠ Määräystenmukainen käyttö

Sisäyksikkö on suunniteltu rakennuksen sisäpuolen asennuksin liitännällä ulkoyksikköön ja muihin järjestelmäkomponentteihin, esim. säätölaitteisiin.

Ulkoyksikkö on suunniteltu rakennuksen ulkopuolisiin asennuksiin liitännällä yhteen tai useampaan sisäyksikköön ja muihin järjestelmäkomponentteihin, esim. säätölaitteisiin.

Ilmastointilaitte on tarkoitettu vain ammatti-/yksityiskäyttöön ympäristössä, jossa lämpötilanvaihtelut eivät aiheuta haittaa ohjearvojen sisällä ihmisille, eläimille tai vaurioita materiaaleja. Ilmastointilaitte ei sovi toivotun ilmankosteuden tarkkaan ehdottomaan säätämiseen tai arvon ylläpitämiseen.

Kaikenlainen muu käyttö ei ole määräysten mukaista. Laitteen asiaton käyttö ja siitä aiheutuvat vahingot eivät kuulu takuun piiriin.

Asennettavaksi erityisiin paikkoihin (maanalaiseen autohalliin, tekniikkatiloihin, parvekkeelle tai toivotulle puoliavoimelle pinnalle):

- ▶ Huomaa ensin asennuspaikkaa koskevat vaatimukset, jotka löytyvät teknisistä dokumenteista.

⚠ Kylmäaineen aiheuttamat yleiset vaarat

- ▶ Tämä laite on täytetty kylmäaineella. Kylmäaine voi muodostaa myrkyllisiä kaasuja joutuessaan kosketuksiin tulen kanssa.
- ▶ Anna valtuutetun yrityksen tarkastaa laitteisto säännöllisesti ja huoltaa se tarvittaessa.
- ▶ Jos kylmäaineen epäillään vuotavan ulos, tuuleta tila huolellisesti ja ilmoita asiasta valtuutetulle yritykselle.

⚠ Muutokset ja korjaukset

Ilmastointilaitteeseen tehdyt asiattomat muutokset voivat aiheuttaa henkilövahinkoja ja/tai aineellisia vahinkoja.

- ▶ Anna kaikki työt valtuutetun yrityksen tehtäväksi.
- ▶ Älä tee muutoksia ulkoyksikköön, sisäyksikköön tai tai ilmastointilaitteiston muihin osiin.
- ▶ Irrota ilmastointilaitte aina ennen huoltotöitä verkkovirrasta.

⚠ Ohjeita laitteiston käsittelyyn

Ilmastointilaitteen vääränlainen käyttö voi olla haitaksi terveydelle.

- ▶ Älä altista kehoa pidemmäksi aikaa suoraan ilmavirtaukselle.
- ▶ Varmista imeväisten, lasten, vanhempien henkilöiden, vuodepotilaiden tai vammaisten henkilöiden kohdalla, että huonelämpötila on sopiva henkilöille.
- ▶ Älä koskaan vie esineitä laitteen sisään, tämä voi aiheuttaa loukkaantumisen.

Laitteen vääränlainen käsittely voi aiheuttaa tehon heikkenemistä ja jopa loukkaantumisia tai vaurioittaa laitetta.

- ▶ Älä tuki laitteiden ilmanimua tai -poistoa.
- ▶ Sulje ovet ja ikkunat käytön aikana.
- ▶ Suojaa sisäyksikkö siten, ettei sen sisään pääse vettä.
- ▶ Tarkasta ulkoyksikön asennusteline säännöllisesti kulumien ja pitävän kiinnityksen varalta.
- ▶ Älä kuormita ulkoyksikköä esim. esineiden tai henkilöiden painolla.
- ▶ Pidä sisäyksikön tekninen tila mahdollisimman vapaana pölystä, höyryistä ja kosteudesta.
- ▶ Älä käytä laitteiden lähellä helposti syttyviä kaasuja, esim. suihkepulloista.
- ▶ Jos ilmastolaitteiden kohdalla jokin asia ei ole kunnossa (palaneen käryä, viallinen kaapeli), pysäytä käyttö heti ja irrota laite sähköverkosta.

⚠ Sähkölaitteiden turvallisuus kotitalouskäytössä ja muussa vastaavassa käytössä

Sähkölaitteiden aiheuttamien vaarojen välttämiseksi pätevät EN 60335-1:n mukaan seuraavat määräykset:

“Tätä laitetta voi käyttää 8-vuotiaat ja sitä vanhemmat lapset sekä henkilöt, joiden fyysiset, sensoriset tai mentaaliset kyvyt ovat heikentyneitä tai joilta puuttuu laitteen käyttämiseen vaadittava kokemus ja tieto, jos he käyttävät laitetta valvonnan alaisena tai heitä on opastettu käyttämään laitetta turvallisesti ja he pystyvät ymmärtämään laitteen käytön aiheuttamat vaarat. Lapset eivät saa leikkiä laitteella. Lapset eivät saa puhdistaa laitetta eivätkä suorittaa käyttäjän huoltoa ilman valvontaa.”

“Jos verkkokaapeli vaurioituu, valmistajan tai sen huoltopalvelun tai vastaavasti koulutetun henkilön pitää vaihtaa se vaarojen välttämiseksi.”

1.3 Tietoa tästä käyttöohjeesta

Kuvat on esitetty yhdessä tämän ohjeen lopussa. Tekstissä on linkkejä kuviin.

Tuotteet voivat poiketa tässä ohjeessa esitetyistä tuotteista aina mallin mukaan.

1.4 Skandinavian aluetta koskeva tärkeä huomautus

Tuotetta ei ole suunniteltu lämmitykseen Skandinavian alueella. Käyttötarkoitus on jäähdytys.

2 Tuotteen tiedot

2.1 Vaatimustenmukaisuusvakuutus

Tämän tuotteen suunnittelu ja käyttö noudattavat Eurooppalaisia direktiivejä ja täydentäviä kansallisia vaatimuksia.

 Tämä liitetty CE-merkintä ilmaisee, että tuote noudattaa kaikkia sovellettavia EU:n lakeja.

EU-vaatimustenmukaisuusvakuutuksen koko teksti on saatavilla seuraavasta Internet-osoitteesta: www.bosch.fi.

2.2 Tekniset tiedot, etäkäyttö

Jännitteensyöttö	Paristot 2 AAA
Signaalin ulottuvuus	8 m
Sallittu ympäristön lämpötila	-5 °C ... 60 °C

Taul. 2

2.4 Tiedot kylmäaineesta

Tämä laite **sisältää fluorattuja kasvihuonekaasuja** kylmäaineena. Yksikkö on suljettu ilmatiiviisti. Seuraavat tiedot kylmäaineesta ovat fluorattuja kasvihuonekaasuja koskevan EU-asetuksen N:o 517/2014 mukaiset.

2.3 Käyttö multisplit-ilmastointilaitteen kanssa

Sisäyksikköä voidaan käyttää järjestelmässä, jossa on varusteena multisplit-ilmastointilaite. Tässä tapauksessa seuraavat toiminnot ovat pois käytöstä:

- Energiansäästötoiminto **ECO** ja **GEAR**
- Itsepuhdistus (I clean)
- Äänenvaimennus (Silent Mode)
- Käsikäyttö
- Ulosvirtaavan kylmäaineen havaitseminen
- Automaattinen energiansäästötila valmiustilassa (1 W standby)



Ohje käyttäjälle: Kun asentaja lisää kylmäainetta, hän merkitsee kylmäaineen lisätäyttömäärä sekä kokonaismäärä seuraavaan taulukoon.

Tuotetyppi	Nimellisteho, jäähdytys [kW]	Nimellisteho, lämmitys [kW]	Kylmäainetyyppi	Kasvihuoneilmiö, potentiaali (GWP) [kgCO ₂ eq.]	Ensimmäisen täyttömäärän CO ₂ -ekvivalentti	Ensimmäinen täyttömäärä [kg]	Lisä-täyttömäärä [kg]	Kokonaistäyttömäärä käyttöönoton yhteydessä [kg]
CL3000i 26 E	2,64	2,93	R32	675	0,41	0,6	(putken pituus-5) *0,012	
CL3000i 35 E	3,52	3,81	R32	675	0,44	0,65	(putken pituus-5) *0,012	
CL3000i 53 E	5,28	5,57	R32	675	0,74	1,1	(putken pituus-5) *0,012	
CL3000i 70 E	7,03	7,33	R32	675	0,98	1,45	(putken pituus-5) *0,024	

Taul. 3 F-kaasu

3 Käyttö



3.1 Yleiskuva sisäyksiköstä

Kuvateksti 1:

- [1] Ylempi suojus
- [2] Tilaa pienelle suodattimelle
- [3] Ilmansuodatin
- [4] Näytön takasivu
- [5] Manuaalisen käytön painike
- [6] Ilmanohjauslevy

Sisäyksikön näyttö



Symboli	Selitykset
Lukumä ärä	Lämpötilanäyttö
	WLAN-yhteys ¹⁾ aktiivinen
	Näytetään joidenkin toimintojen kohdalla, kun nämä kytketään päälle. Näyttää sisäyksikön ollessa kytkettyä pois päältä, että päällekytkentäajastin on aktiivinen.
OF	Näytetään joidenkin toimintojen kohdalla, kun nämä kytketään pois päältä.
dF	Automaattinen sulatus aktiivinen
FP	Pakkasuoja aktiivinen: Sisäyksikkö pitää huonelämpötilaa vähintään arvossa 8 °C.
CL	Itsepuhdistustoiminto on aktiivinen (I clean)
Ex, Px, Fx	Häiriökoodi ("x" vastaa jotakin numeroa).

1) Mahdollinen vain, jos IP-yhdyskäytävä lisävarusteena.

Taul. 4 Näytön symbolit

3.2 Kauko-ohjaimen yleiskuva

Kauko-ohjaimen painikkeet

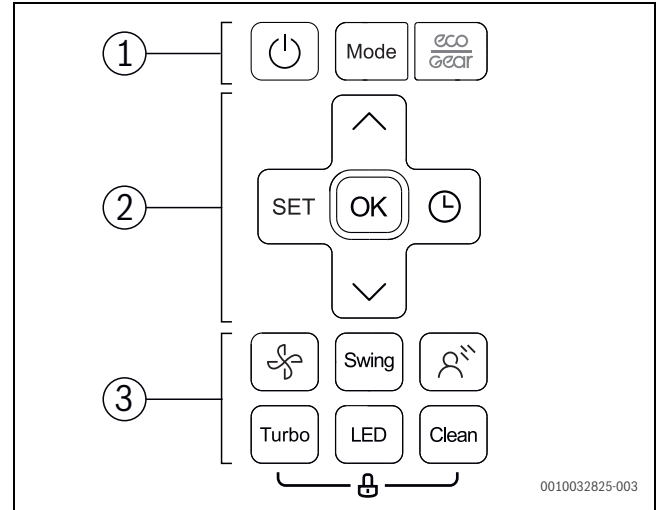







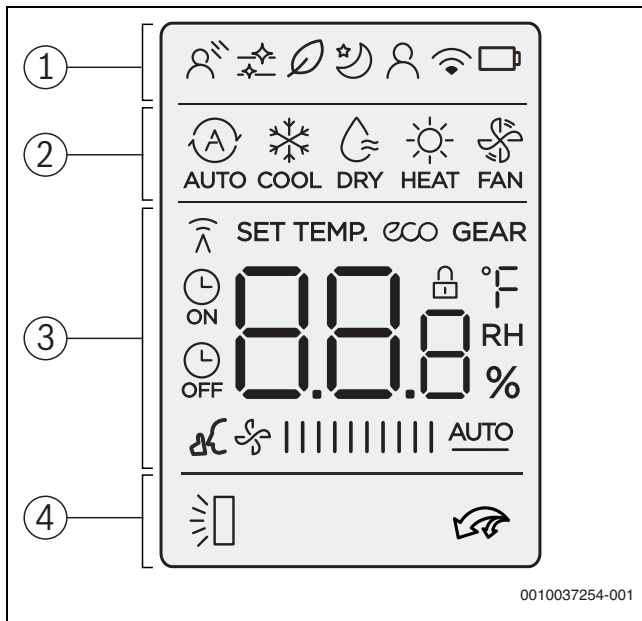















Sij.	Painike	Toiminta
1		Päälle/pois päältä.
	Tila	Aseta käyttötapa.
		Energiansäästötoiminto
2	SET	Valitse laajennetut käyttötoiminnot.
	OK	Vahvista valinta.
		Aseta ajastimen aika.
		Nosta lämpötilaa.
		Laske lämpötilaa.
3		Tuulettimen vaihe
	Swing	Aseta kääntötoiminto.
		Epäsuora ilmavirtaus (Wind avoid me)
	Turbo	Pikajähdytys/pikalämmitys
	LED	Sisäyksikön näytön ja hälytysäänen kytkeminen pois päältä (Mute Mode).
	Clean	Itsepuhdistus (I clean)

Taul. 5 Kauko-ohjaimen painikkeet

Kauko-ohjaimen näyttö



0010037254-001

Sij.	Symboli	Selitys
1		Käyttötointo: Epäsuora ilmvirtaus on aktiivinen (Wind avoid me).
		Infografiikka: Itsepuhdistus on aktiivinen (I clean).
		Ilman toimintoa.
		Käyttötointo; Laskutoiminto on aktiivinen.
		Käyttötointo; Seuraa-minua-toiminto on aktiivinen (Follow Me); Lämpötilanmittaus kauko-ohjaimesta.
		Infografiikka: langaton ohjaustoiminto.
		Infografiikka: Akkutila
2		Käyttötapa: Automatiikkakäyttö
		Käyttötapa: Jäähdytyskäyttö
		Käyttötapa: Kosteudenpoistokäyttö
		Käyttötapa: Lämmityskäyttö
		Käyttötapa: Tuuletuskäyttö
3		Arvonäyttö: Näyttää vakiona asetetun lämpötilan, tuulettimen nopeuden tai (kun ajastin on aktivoituna) ajastimen asetukset.
		Infografiikka: Siirtonäyttö; syttyy palamaan; kun kauko-ohjain lähettää signaalin sisäyksikköön.
		Infografiikka: Energiansäästötoiminto on aktiivinen.
		Infografiikka: Energiansäästötoiminto on aktiivinen.
		Infografiikka: ON/OFF-ajastin on aktiivinen.
		Infografiikka: Äänenvaimennin on aktiivinen (Silent Mode).
		Arvonäyttö: Näyttää sen hetkisen tuulettimen vaiheen. Saatavilla 10 erilaista tehovaihetta sekä automaattisen säädön asetus AUTO .
		Infografiikka: Pikajäähdytys/pikalämmitys on aktiivinen.
4		Infografiikka: Automaattinen pystysuora kääntötoiminto on aktiivinen (ylös/alas).
		Infografiikka: Pikajäähdytys/pikalämmitys on aktiivinen.

Taul. 6 Näytön symbolit

3.3 Kauko-ohjaimen käyttö

Signaalin ulottuvuus on 8 m. Tiellä olevat kohteet tai tiettyjen loistelamppujen käyttö samassa tilassa voi vaikuttaa signaalin siirtoon.

- ▶ Kohdistaa kauko-ohjain laitteen signaalin vastaanottoikkunaan ja paina toivottua painiketta.
Laitte piippaa, kun se ottaa signaalin vastaan.

HUOMAUTUS

Kauko-ohjaimen moitteeton käyttö voi häiriintyä pysyvästi.

- ▶ Älä altista kauko-ohjainta suoralle auringonvalolle.
- ▶ Älä säilytä kauko-ohjainta lämmittimen lähellä.
- ▶ Suojaa kauko-ohjainta kosteudelta ja iskulta.

3.4 Pääkäyttötavan asetus

Laitteen kytkeminen päälle/pois päältä

- ▶ Paina painiketta , kun haluat kytkeä laitteen päälle tai pois päältä.
Laitte kytkeytyy asetettuun käyttötilaan.



Myös päältä kytketyssä tilassa voidaan tehdä asetuksia. Laitte tallentaa asetukset, myös virtakatkon yhteydessä.

i

Päättäkytkemisen jälkeen laite jää valmiustilaan. Älykäs ON/OFF-tekniologia mahdollistaa automaattisen energiansäästötilan valmiustilassa (1 W standby).

Automaattikäyttö





Automaattikäyttö kytkee laitteen päälle automaattisesti lämmitys- ja jäähdytyskäytölle, pitääkseen yllä toivottua lämpötilaa.

- ▶ Paina painiketta **Mode** niin usein, kunnes  näkyy näytössä.
- ▶ Aseta toivottu lämpötila painikkeilla  ja .



i

Automaattikäytöllä tuulettimen nopeutta ei voi valita.

Jäähd.k.

- ▶ Paina painiketta **Mode** niin usein, kunnes  näkyy näytössä.
- ▶ Paina painiketta  niin usein, että toivottu tuulettimen nopeus saavutetaan.
- ▶ Aseta toivottu lämpötila painikkeilla  ja .



Tuulettimen käyttö

- ▶ Paina painiketta **Mode** niin usein, kunnes  näkyy näytössä.
- ▶ Paina painiketta  niin usein, että toivottu tuulettimen nopeus saavutetaan. Automaattista säätöä varten voidaan valita **AUTO**.

i

Tuulettimen käytössä lämpötilaa ei voi säätää tai näyttää.





Kosteudenpoistokäyttö

- ▶ Paina painiketta **Mode** niin usein, kunnes  näkyy näytössä.
- ▶ Aseta toivottu lämpötila painikkeilla  ja .

i

Kosteudenpoistotilassa tuulettimen nopeutta ei voi valita.

Lämmityskäyttö

- ▶ Paina painiketta **Mode**, kunnes  näkyy näytössä.
- ▶ Aseta toivottu lämpötila painikkeilla  ja .
- ▶ Paina painiketta  niin usein, että toivottu tuulettimen nopeus saavutetaan.







Erittäin matalissa ulkolämpötiloissa ilmastointilaitteen teho ei mahdollisesti riitä. Kiinteistössä tulee olla myös vähintään toinenkin lämmönlähde.





3.5 Ajastimen ajan asetus

ON- ja OFF-ajastin voidaan asettaa välillä 0 - 24 tuntia, ensimmäiset 10 tuntia 30 minuutin välein, sen jälkeen 1 tunnin välein. Jos asetus on 0 tuntia, ajastintoiminto keskeytyy.

Ajastimen päällekytkentäajan asetus

- ▶ Paina painiketta  niin usein, että symboli  ilmestyy näytölle.
- ▶ Paina painiketta  tai painiketta  toivotun ajan asettamiseksi. Hetken päästä asetus otetaan käyttöön.

Ajastimen päältäkytkentäajan asetus

- ▶ Paina painiketta  niin usein, että symboli  ilmestyy näytölle.
- ▶ Paina painiketta  tai painiketta  toivotun ajan asettamiseksi. Hetken päästä asetus otetaan käyttöön.

Ajastimien keskeytykset

- ▶ Valitse painikkeella  vastaava ajastin.
- ▶ Aseta 0.0 tuntia. Hetken päästä ajastin keskeytyy.

Ajastimen yhdistäminen

Molempien ajastimien säädöt voidaan tehdä samanaikaisesti. Jokaisen ajastimen voi ohjelmoida siten, että toinen aktivoi sen.

- ▶ Tee päälle- ja päältäkytkentäajastimen asetukset. Asetukset yhdistetään automaattisesti.

Kellonaika	Klo 13:00
Päällekytkentäajastimen asetukset	4,0 h
Päältäkytkentäajastimen asetukset	8,5 h
Päällekytkentäaika	Klo 17:00
Päältäkytkentäaika	Klo 21:30

Taul. 7 Esimerkki



Päälle- ja päältäkytkentä-ajastimia ei voi ohjelmoida siten, että ne toimisivat ei lämpötiloilla tai asetuksilla.

3.6 Muut toiminnot

3.6.1 Kääntötoiminnon asetukset

HUOMAUTUS

Jos ilmavirtauslamelli jää jäähdytyskäytön aikana pidemmäksi aikaa alimpaan asentoon, lauhdevettä voi virrata ulos. Ilmavirtauslamellien säätö käsin voi aiheuttaa häiriöitä.

- ▶ Käytä ilmavirtauslamellien pystysuoraan säätöön vain kauko-ohjainta.

Vaakasuoran kääntö (vasemmalle/oikealle)

Vaakasuora asento pitää säätää käsin.

- ▶ Kytke sisäyksikkö pois päältä ja keskeytä virransyöttö.
- ▶ Käännä ilmanohjauslevy alas (→ kuva 2).
- ▶ Käännä ilmanohjauslamelli käsin vaakasuorassa toivottuun asentoon.
- ▶ Palauta ilmanohjauslevy alkuperäiseen asentoon.

Automaattinen pystysuoran kääntö (ylös/alas)

- ▶ Paina painiketta **Swing** kauemmin kuin 2 sekuntia aktivoiaksesi automaattisen pystysuoran käännön. Kauko-ohjaimessa näkyy symboli .
- ▶ Automaattisen pystysuoran käännön päättäminen: Paina painiketta **Swing** uudestaan.

Puhdistusasento

Jotta puhdistaminen olisi helpompaa, ilmavirtauslamellin voi viedä erityiseen asentoon (mallista riippuen).

- ▶ Kun laite on kytketty pois päältä, pidä painikkeita **Mode** ja **Swing** painettuina sekunnin ajan samanaikaisesti.
- ▶ Poistu puhdistusasennosta pitämällä molempia painikkeita uudestaan painettuina.

3.6.2 Näytön ja hälytyssummerin kytkentä (Mute Mode)

- ▶ Kytke sisäyksikköön sijoitettu näyttö ja hälytyssummeri päälle painikkeella **LED**.
- ▶ Paina painiketta **LED** 5 sekunnin ajan nähdäksesi huonelämpötilan.
- ▶ Kun haluat nähdä asetetun lämpötilan, paina painiketta **LED** 5 sekunnin ajan.

3.6.3 Energiansäästötoiminnot



Energiansäästötoiminnot voidaan valita vain jäähdytyskäytön ollessa toiminnassa.

Laitteesta löytyy seuraavat energiansäästötoiminnot:

- **ECO**: Käyttö tuulettimen tasolla **AUTO** ja säädetty lämpötila vähintään 24 °C
- **GEAR** (75 %): Laske virrankulutusta vähintään 25 %
- **GEAR** (50%): Laske virrankulutusta vähintään 50 %
- Ei yksikään ylemmistä symboleista: Normaali käyttö
- ▶ Kun haluat aktivoida energiansäästötoiminnon, paina painiketta  niin usein, että toivottu toiminto näytetään.



Toiminto **ECO** asettaa lämpötilaksi automaattisesti 24 °C, jos aikaisemmin asetettu lämpötila on alhaisempi. Toiminto kytkeytyy pois päältä heti, kun lämpötila lasketaan alle 24 °C.

3.6.4 Äänenvaimennus (Silent Mode)

Tämä toiminto hiljentää sisä- ja ulkoyksikön ääniä käytön aikana. Se on todella hyödyllinen, jos ulkoyksikön ääni aiheuttaa häiriöitä.

- ▶ Paina käytön aikana painiketta  2 sekunnin ajan.

Toiminnon lopettaminen:

- ▶ Paina painiketta  uudestaan 2 sekunnin ajan.

-tai-

- ▶ Paina painiketta , painiketta **Mode**, painiketta **Turbo** tai painiketta **Clean**.



Ulkoyksikön hiljaisen käynnin aikana jäähdytys-/lämmitystasoa ei ehkä voida saavuttaa kompressorin matalataajuuskäytön vuoksi.

3.6.5 Epäsuoja ilmavirtaus (Wind avoid me)

Tämä toiminto estää, että suora ilmavirtaus osuu kehoon.



Toiminto on käytettävissä vain jäähdytyskäytössä, kosteudenpoistokäytössä ja tuuletinkäytössä.

3.6.6 Pikajäähdytys/pikalämmitys

Pikatoimintojen avulla ilmastointilaitte toimii täydellä teholla ja lämmittää/jäähdyttää tilan nopeasti.

- ▶ Pikajäähdytys: Kytke jäähdystoiminto päälle ja paina painiketta **Turbo**.
- ▶ Pikalämmitys: Kytke lämmitystoiminto päälle ja paina painiketta **Turbo**.

Toiminnon lopettaminen:

- ▶ Paina uudestaan painiketta **Turbo**.

3.6.7 Itsepuhdistus (I clean)

Koneesta löytyy toiminto höyryn itsepuhdistusta varten. Itsepuhdistustoiminto jäädyttää pölyn, homeen ja rasvan. Sen jälkeen kaikki sulatetaan nopeasti ja kuivataan kuumailmalla.

- ▶ Aktivoi itsepuhdistus painamalla painiketta **Clean**. Itsepuhdistuksen aikana sisäyksikön näytössä näkyy **CL**. Itsepuhdistus päättyy automaattisesti 20 - 45 minuutin kuluttua.

3.6.8 Pakkassuoja (8 °C Heating)

Pakkassuojan voi aktivoida, jotta huonelämpötila pysyisi vähintään lämpötilassa 8 °C.

- ▶ Paina lämmityskäytöllä 2x 1 sekunnin sisällä painiketta . Laite pysähtyy, kunnes lämpötila laskee alle 8 °C.

Toiminnon lopettaminen:





- ▶ Paina painiketta , painiketta **Mode**, painiketta **Turbo** tai painiketta **Clean**.

3.6.9 Näp.lukitus

Näppäinlukituksen avulla voidaan kauko-ohjaimen painikkeet lukita.

- ▶ Kytke näppäinlukitus päälle/pois päältä: Paina samanaikaisesti painiketta **Clean** ja painiketta **Turbo** 5 sekunnin ajan. Kun näppäinlukitus on päällä, näytössä näkyy symboli .

3.6.10 Laajennetut käyttötoiminnot

- ▶ Paina painiketta **Set**.
- ▶ Valitse toiminto painikkeella **Set** tai painikkeilla , .
 -  = lepotilatoiminto
 -  = seuraa minua -toiminto
 -  = langaton ohjaustoiminto
- ▶ Vahvista valinta painikkeella **OK**.

Toiminnon lopettaminen:

- ▶ Toista vaiheet ylhäältä.

Yökäyttö

Tätä toimintoa käytetään energian säästämiseksi lepoaikoina. Tunnin kuluttua laite lämmittää tai viilentää vähemmän voimakkaasti.

Tätä varten säädettyä lämpötilaa muutetaan 1 °C verran. Kahden tunnin kulutta säädetty lämpötila muuttuu vielä 1 °C verran. Sen jälkeen uusi lämpötila ei enää muutu.



Toiminto ei ole käytössä kosteudenpoistotilassa ja tuuletustilassa.

Seuraa minua -toiminto (Follow Me)

Tämä toiminto aktivoi kauko-ohjauksen sen hetkisestä sijainnista lämpötilan mittausta varten 3 minuutin välein. Sisäyksikköä ohjataan nyt näistä mittausarvoista riippuen.



Toiminto on käytettävissä vain jäähdytyskäytössä, lämmityskäytössä ja automatiikkakäytössä.

Langaton ohjaustoiminto

Tätä toimintoa käytetään yhteyden luomiseksi WLAN:in kautta.

Jos laite ei näytä toimintoa, täytyy sen sijaan painiketta **LED** painaa seitsemän kertaa nopeasti peräkkäin.



WLAN-yhteyteen vaaditaan asennettu IP-yhdyskäytävä (lisävaruste).

4 Häiriön korjaus

4.1 Häiriöt ja ilmoitukset (Self diagnosis function)

Jos käytön aikana esiintyy häiriö, LED-valot vilkkuvat pidemmän aikaan tai näytössä näkyy häiriöilmoitus (esim. EH 02).

Jos häiriö kestää kauemmin kuin 10 minuuttia:

- ▶ Keskeytä jännitteensyöttö hetkeksi ja kytke sisäyksikkö takaisin päälle.

Jos häiriötä ei voi poistaa:

- ▶ Soita asiakaspalveluun ja ilmoita häiriökoodi sekä laitetiedot.

4.2 Häiriöt ilman näyttöä

Jos käytön aikana esiintyy häiriötä, jotka voidaan poistaa:

- ▶ Soita asiakaspalveluun ja ilmoita häiriö sekä laitetiedot.

Häiriö	Mahdollinen syy
Sisäyksikön teho on liian heikko.	Lämpötila asetettu liian korkeaksi tai liian matalaksi. Ilmasuodatin on likaantunut ja se pitää puhdistaa. Epäsuotuista ympäristön vaikutus sisäyksikköön, esim. esteitä laitteen ilma-aukkojen edessä, huoneessa ikkunoita/ovia auki tai voimakas lämmönlähde. Hiljainen käynti on aktivoitu ja se estää täyden tehon hyödyntämisen.
Sisäyksikkö ei kytkeydy päälle.	Sisäyksikössä on suojamekanismi ylikuormitusta vastaan. Voi kestää 3 minuuttia, kunnes sisäyksikön voi käynnistää uudelleen. Kauko-ohjaimen paristot ovat tyhjiä. Lämpökattila on kytketty päälle.
Käyttötapa vaihtelee jäädyttämisestä tai lämmittämisestä tuuletinkäyttöön.	Sisäyksikkö muuttaa käyttötavan, jotta lämpötila ei pääsisi laskemaan miinuspuolelle. Säädetty lämpötila on saavutettu väliaikaisesti.
Sisäyksikkö tuottaa valkoista sumua.	Kosteilla alueilla suuri lämpötilaero huoneilman ja ilmastoidun ilman välillä voi aiheuttaa valkoista sumua.
Sisäyksikkö ja ulkoyksikkö tuottavat valkoista sumua.	Jos automatisoidun sulatuksen jälkeen lämmityskäyttö on suoraan päällä, nousseen ilmankosteuden vuoksi voi syntyä valkoista sumua.
Sisäyksiköstä ja ulkoyksiköstä kuuluu ääniä.	Sisäyksiköstä voi kuulua kohisevaa ääntä, kun ilmanvirtausritilä palautuu asentoonsa. Käytön aikana on hiljainen sihisevä ääni normaalia. Kylmäaineen virtaus aiheuttaa sen. Vinkuvaa ääntä voi kuulua, koska laitteen metalli- ja muoviosat venyvät tai kutistuvat lämmityksen/jäähdytyksen yhteydessä. Ulkoyksiköstä kuuluu käytön aikana lisäksi muita ääniä, jotka ovat normaaleja.
Sisäyksiköstä tai ulkoyksiköstä tulee pölyä.	Jos laite on pidemmän aikaa pois käytöstä, pölyä voi kerääntyä laitteisiin, jos niitä ei peitä.
Käytön aikana epämiellyttävää hajua.	Ilmasta voi päästä epämiellyttävää hajua laitteisiin ja levitä niissä. Ilmasuodattimissa voi olla vikaa ja ne pitää puhdistaa.
Tuuletin ja ulkoyksikkö eivät ole jatkuvasti toiminnassa.	Optimaalista käyttöä varten tuuletinta säädetään eri tavalla.
Käyttö on epäsäännöllistä tai ei ennustettavissa tai sisäyksikkö ei reagoi.	Matkapuhelinmastot tai ulkopuoliset signaalinvahvistimet voivat vaikuttaa sisäyksikköön. ▶ Irrota sisäyksikkö virtalähteestä ja käynnistä se uudestaan.
Ilmanohjauslevy tai ilmavirtauslamelli ei liiku oikein.	Ilmanohjauslevy tai ilmavirtauslamelli säädettiin käsin tai asennettiin väärin. ▶ Kytke sisäyksikkö pois päältä ja tarkasta, ovatko rakenneosat lukittuneet oikein. ▶ Kytke sisäyksikkö päälle.

Taul. 8

5 Ylläpito



HUOMIO

Sähköisku tai liikkuvat ovat voivat aiheuttaa vaaran

- ▶ Keskeytä virransyöttö aina ennen huoltotöitä.
- ▶ Jos tässä ei ole esitetty joitakin huoltovaiheita, ne saa tehdä vain valtuutettu ammattilainen.

5.1 Paristojen vaihto

Tarvitset 2 paristo, koko AAA. Emme suosittele uudelleen ladattavien paristojen käyttöä.

- ▶ Poista paristolokeron kansi (→ kuva 3).
- ▶ Aseta uudet paristot paikalleen ja varmista oikea napaisuus.
- ▶ Kiinnitä paristolokeron suojuus takaisin paikalleen.

5.2 Kauko-ohjaimen ja laitteen puhdistus

HUOMAUTUS

Vääränlainen puhdistus voi vaurioittaa laitetta!

- ▶ Ei saa ruiskuttaa suoraan vedellä tai kaataa vettä päälle.
- ▶ Älä käytä kuumaa vettä, hankausjauhetta tai vahvaa liuotainetta.
- ▶ Puhdista sisäyksikkö ja kauko-ohjain pehmeällä liinalla pyyhkien.
- ▶ Ulkoyksikön saa puhdistaa vain valtuutettu ammattilainen.

5.3 Puhdista ilmansuodatin

HUOMAUTUS

Ilmasuodatin voi muotoutua suorassa auringonvalossa.

- ▶ Älä altista ilmasuodatinta suoralle auringonvalolle.

Puhdista ilmasuodatin 2 viikon välein sekä ennen pidempiä käyttötaukoja ja niiden jälkeen.

- ▶ Kytke sisäyksikkö pois päältä.
- ▶ Käännä sisäyksikön ylempi suojuus ylös.
- ▶ Paina ilmasuodatin ylös ja vedä se ulos (→ kuva 4).
- ▶ Poista pienet ilmasuodattimet, jos asennettuina (→ kuva 1, [2]).
- ▶ Puhdista pienet ilmasuodattimen käsi-imurilla.
- ▶ Pese suuri ilmasuodatin lämpimällä vedellä ja miedolla puhdistusaineella ja kuivata se varjossa.
- ▶ Kiinnitä pienet ilmasuodattimet ja suuri ilmansuodatin takaisin paikoilleen.

5.4 Pidempi käyttötauko

Ennen pidempää käyttötaukoa:

- ▶ Puhdista ilmansuodatin.
- ▶ Aktivoi sisäyksikön itsepuhdistus painikkeella **Clean**.
- ▶ Kytke itsepuhdistuksen jälkeen tuuletinkäyttö päälle ja anna käydä, kunnes sisäyksikkö on kuiva.
- ▶ Kytke sisäyksikkö pois päältä ja irrota se virransyötöstä.
- ▶ Poista paristot kauko-ohjaimesta.
- ▶ Suojaa laitteet pölyltä.

5.5 Käsikäyttö

HUOMAUTUS

Epäsianmukaisen käytön aiheuttamat vauriot

Käsikäyttöä ei ole suunniteltu jatkuvaan käyttöön.

- ▶ Käytä vain testitarkoitukseen tai hätätapauksessa.
- ▶ Käytä vain lyhyen ajan.

- ▶ Kytke sisäyksikkö pois päältä.
- ▶ Käännä sisäyksikön ylempi suojuus ylös.
- ▶ Paina ohuella esineellä käsikäytön jäähdytyspainiketta:
 - Paina kerran: Automatiikkakäyttö pakotetaan.
 - Paina kaksi kertaa: Jäähdytyskäyttö pakotetaan.
 - Paina kolme kertaa: Sisäyksikkö kytketään pois päältä.
- ▶ Jotta voisit palata taas normaaliin käyttöön, käytä kauko-ohjainta.

6 Ympäristönsuojelu ja tuotteen hävittäminen

Ympäristönsuojelu on Bosch-ryhmän keskeinen yritysstrategia. Tuotteiden laatu, niiden tehokkuus ja ympäristönsuojelu ovat kaikki yhtä tärkeitä meille, ja kaikkia ympäristönsuojelulakeja ja -säännöksiä noudatetaan tiukasti.

Käytämme parasta mahdollista tekniikkaa ja materiaaleja ympäristön suojelemiseksi, ottaen huomioon taloudelliset näkökohdat.

Pakkaus

Koskien pakkausta osallistumme maakohtaisiin kierrätysprosesseihin, jotka takaavat parhaan mahdollisen kierrätyksen.

Kaikki pakkausmateriaalimme ovat ympäristöä kuormittamattomia ja ne voidaan kierrättää.

Laiteromu

Käytöstä poistettavissa laitteissa on raaka-aineita, jotka voidaan kierrättää. Rakenneryhmät on helppo irrottaa. Muovit on merkitty. Sen vuoksi eri rakenneryhmät on helppo lajitella ja toimittaa joko kierrätykseen tai hävitettäväksi.

Sähkö- ja elektroniikkalaiteromu



Tämä symboli tarkoittaa, että tuotetta ei saa hävittää yhdessä muiden jätteiden kanssa, vaan se täytyy toimittaa käsiteltäväksi, kerättäväksi, kierrettäväksi ja hävitettäväksi jätteidenkeräyspisteisiin.

Symboli koskee maita, joissa on sähköromua koskevat määräykset voimassa, esim. "Eurooppalainen direktiivi 2012/19/EY Sähkö- ja elektroniikkalaitteet". Näissä määräyksissä on määritelty kehyspuitteet, jotka koskevat yksittäisten maiden sähkölaitteiden ja muiden romutettavien laitteiden palautusta ja kierrätystä.

Koska sähkölaitteet saattavat sisältää vaarallisia aineita, on ne kierrätettävä vastuullisesti, jotta mahdollisilta ympäristöhaitoilta vältyttäisiin ja vaikutukset ihmisiin minimoitaisiin. Lisäksi elektroniikkaromun kierrätys säästää luonnollisia resursseja.

Lisätietoa ympäristölle haitallisista käytettyjen sähkö- ja elektroniikkalaitteiden hävittämisestä saa jätteiden hävittämiseen erikoituneista liikkeistä ja myyjältä, jolta tuote ostettiin.

Lisätietoa, katso:

www.weee.bosch-thermotechnology.com/

Akut

Virtalähteitä ei saa hävittää kotitalousjätteiden mukana. Käytetyt akut pitää hävittää paikallisen jätteiden lajittelun mukaan.

Kylmäaine R32



Laite sisältää fluoroitua kasvihuonekaasua R32 (kasvihuonepotentiaali 675¹⁾) alhaisempi syttyvyysluokkaa ja lievempi myrkyllisyys (A2L tai A2).

Sisällön määrä on ilmoitettu ulkoyksikön tyyppikilvessä.

Kylmäaineet ovat vaarallisia ympäristölle ja ne pitää kerätä ja hävittää erikseen.

7 Tietosuojaseloste



Me, **Robert Bosch Oy, Äyritie 8 E, 01510 Vantaa, Suomi**, käsittelemme tuote- ja asennustietoja, teknisiä ja liitännätietoja, viestintätietoja, tuoterekisteröinti- ja asiakashistoriatietoja varmistaaksemme tuotteen toiminnallisuuden (6 art. 1 kohdan alakohta b, GDPR), täyttääksemme tuotevalvontaan ja

tuoteturvallisuuteen sekä turvallisuussyihin liittyvät veloitteemme (6 art. 1 kohdan alakohta f, GDPR), turvataksemme oikeutemme takuuseen ja tuoterekisteröintiin liittyvissä kysymyksissä (6 art. 1 kohdan alakohta f, GDPR) ja analysoidaksemme tuotteidemme jakelua sekä tarjotaksemme tuotteeseen liittyviä yksittäisiä tietoja ja tarjouksia (6 art. kohdan 1 alakohta f, GDPR). Tarjotaksemme palveluita, kuten myynti- ja markkinointipalvelut, sopimusten hallinta, maksujen käsittely, ohjelmointi, hosting- ja hotline-palvelut, voimme tehdä toimeksiantoja ja siirtää tietoja ulkoisille palveluntarjoajille ja/tai Boschin kanssa sidoksissa oleville yrityksille. Joissakin tapauksissa, mutta vain asianmukaisen tietosuojatason ollessa taattu, henkilötietoja voidaan siirtää vastaanottajille, joiden sijaintipaikka on Euroopan talousalueen ulkopuolella. Lisätietoa annetaan pyynnöstä. Voit ottaa yhteyttä tietosuojavastaavaamme osoitteeseen: Data Protection Officer, Information Security and Privacy (C/ISP), Robert Bosch GmbH, Postfach 30 02 20, 70442 Stuttgart, GERMANY.

Sinulla on oikeus vastustaa milloin tahansa henkilötietojesi käsittelyä syillä, jotka koskevat erityistä henkilökohtaista tilannettasi, tai jos henkilötietoja käytetään suoramarkkinointitarkoituksiin perustuen GDPR:n 6 art. 1 kohdan alakohta f. Ota oikeuksiasi harjoittamiseksi yhteyttä meihin osoitteeseen DPO@bosch.com. Lisätietoja saat seuraamalla QR-koodia.

1) asetuksen (EU) nro. 517/2014 liitteeseen I perustuen, Euroopan parlamentti ja neuvosto 16. huhtikuuta 2014.

Innholdsfortegnelse

1	Forklaring av symboler og sikkerhetsinstrukser	12
1.1	Symbolforklaring	12
1.2	Generelle sikkerhetsinstrukser	13
1.3	Merknader om denne bruksanvisningen	13
1.4	Viktig merknad for Skandinavia	13
2	Opplysninger om produktet	14
2.1	Konformitetserklæring	14
2.2	Tekniske data fjernkontroll	14
2.3	Bruk med multi-split-klimaaggregat	14
2.4	Opplysninger om kuldemedier	14
3	Betjening	15
3.1	Oversikt innedel	15
3.2	Oversikt fjernkontroll	15
3.3	Bruke fjernkontrollen	16
3.4	Stille inn hoveddriftstype	16
3.5	Stille inn timeren	17
3.6	Andre funksjoner	17
3.6.1	Innstilling av svingfunksjon	17
3.6.2	Koble om visning og alarmsummer (Mute Mode)	17
3.6.3	Energisparefunksjoner	17
3.6.4	Støyreduksjon (Silent Mode)	18
3.6.5	Indirekte luftstrøm (Wind avoid me)	18
3.6.6	Hurtigkjøling/-oppvarming	18
3.6.7	Selvrens (I clean)	18
3.6.8	Frostsikring (8 °C Heating)	18
3.6.9	Tastelås	18
3.6.10	Utvidede driftsfunksjoner	18
4	Feilretting	19
4.1	Feil ved visningen (Self diagnosis function)	19
4.2	Feil uten indikator	19
5	Vedlikehold	20
5.1	Skifte ut batterier	20
5.2	Rengjøre apparatet og fjernkontrollen	20
5.3	Rengjør luftfilter	20
5.4	Lengre driftsstans	20
5.5	Manuell drift	20
6	Miljøvern og kassering	20

1 Forklaring av symboler og sikkerhetsinstrukser

1.1 Symbolforklaring

Advarsler

Uthevet tekst i advarsler angir i tillegg faretypen og hvor alvorlig en faresituasjon blir hvis tiltakene for skadebegrensning ikke iverksettes.

Følgende uthevede ord er definert, og kan være i bruk i dette dokumentet:



FARE

FARE betyr at alvorlige og livstruende personskader vil oppstå.



ADVARSEL

ADVARSEL betyr at alvorlige og livsfarlige personskader kan oppstå.



FORSIKTIG

FORSIKTIG betyr at lette til middels alvorlige personskader kan oppstå.

INSTRUKS

MERK betyr at materielle skader kan oppstå.

Viktig informasjon



Viktig informasjon som ikke medfører fare for mennesker og gjenstander, merkes med det viste symbolet.

Symbol	Forklaring
	Advarsel mot brennbare stoffer: Kuldemediet R32 i dette produktet er en gass med lav brennbarhet og lav giftighet (A2L eller A2).
	Bruk beskyttelseshansker under installasjons- og vedlikeholdsarbeider.
	Vedlikeholdet skal utføres av en kvalifisert person som følger instruksjonene i vedlikeholdsanvisningen.
	Følg instruksjonene i bruksanvisningen under drift.

Tab. 1

1.2 Generelle sikkerhetsinstrukser

Merknader for målgruppen

Denne bruksanvisningen retter seg mot eieren av varmepumpen. Instruksjonene i alle anleggsrelevante anvisninger skal følges. Hvis man unnlater å følge dette, kan materielle skader og personskader eller livsfare oppstå.

- ▶ Bruksanvisninger for alle anleggets bestanddeler skal leses før betjening og deretter oppbevares.
- ▶ Vær oppmerksom på sikkerhetsinstrukser og advarsler.

Beregnet bruk

Innedelen er ment for installasjon på innsiden av bygget med tilkobling til en utedel og ytterligere systemkomponenter, f.eks. reguleringer.

Utedelen er ment for installasjon på utsiden av bygget med tilkobling til én eller flere innedeler og ytterligere systemkomponenter, f.eks. reguleringer.

Klimaanlegget er kun ment for kommersiell/privat bruk der temperaturavvik fra den angitte børverdiene ikke kan føre til skade på levende organismer eller materialer. Klimaanlegget er ikke egnet til å nøyaktig stille inn og opprettholde absolutt luftfuktighet.

Enhver annen bruk er ikke forskriftsmessig. Feilaktig bruk og skader som følger av dette, omfattes ikke av garantien.

Til installasjon på spesielle steder (parkeringshus, teknikkrom, balkong eller halvåpne flater):

- ▶ Vær først oppmerksom på kravene til installasjonssted i den tekniske dokumentasjonen.

Generelle farer ved kuldemediet

- ▶ Dette apparatet er fylt med kuldemedier. Kuldemediegass kan danne giftig gass ved kontakt med ild.
- ▶ Anlegget skal inspiseres og vedlikeholdes regelmessig av autorisert installatør.
- ▶ Hvis du mistenker at det lekker ut kuldemedier, må du lufte rommet grundig og ta kontakt med autorisert installatør.

Ombygging og reparasjoner

Feilaktige endringer av varmepumpen kan føre til personskader og/eller materielle skader.

- ▶ Arbeider skal kun utføres av en autorisert installasjons- og servicebedrift. Arbeider skal kun utføres av en autorisert installasjons- og servicebedrift.
- ▶ Ikke utfør endringer av utedelen, innedelen eller andre deler av varmepumpen.
- ▶ Varmepumpen skal alltid kobles fra strømforsyningen før vedlikeholdsarbeid.

Merknader om håndtering av anlegget

Feilbruk av varmepumpen kan gå ut over helsa.

- ▶ Ikke utsett deg direkte for luftstrømmen i lengre tid.
- ▶ For spedbarn, barn, eldre, seneliggende og funksjonshemmede må du forsikre deg om at romtemperaturen er egnet for personene som befinner seg i rommet.
- ▶ Før aldri gjenstander inn i apparatet. Du kan bli skadet av dette.

Feil håndtering av apparatet kan føre til redusert effekt, samt materielle skader og personskader.

- ▶ Ikke blokker apparatens luftinntak eller luftutløp.
- ▶ Lukk dører og vinduer under drift.
- ▶ Beskytt innedelen mot vann som trenger inn.
- ▶ Kontroller jevnlig om utedelens monteringsstativ er slitt og godt festet.
- ▶ Ikke utsett utedelen for vekt, f.eks. fra gjenstander eller personer.
- ▶ Hold mengden støv, damp og fuktighet i innedelens oppstillingsrom på et minimalt nivå.
- ▶ Ikke bruk lettantennelige gasser i nærheten av apparatene, f.eks. fra sprayflasker.
- ▶ Hvis det ser ut til at det er noe galt med klimaapparatet (f.eks. brent lukt, defekt kabel), må du umiddelbart stanse driften og koble fra strømforsyningen.

Sikkerhet for elektriske apparater for privat bruk og lignende formål

For å unngå farlige situasjoner pga. elektriske apparater gjelder følgende punkter iht. EN 60335-1:

«Dette apparatet kan benyttes av barn over 8 år og av personer med redusert fysiske sensoriske eller mentale evner eller manglende erfaring og kunnskap, hvis de er under tilsyn eller har fått opplæring i bruken av apparatet og forstår hvilke farer dette kan medføre. Barn må ikke leke med apparatet. Rengjøring og brukervedlikehold må ikke utføres av barn uten tilsyn.»

«Hvis strømkabelen skades, må den byttes ut av produsenten eller produsentens kundeservice eller en tilsvarende kvalifisert person, for å unngå farlige situasjoner.»

1.3 Merknader om denne bruksanvisningen

Illustrasjonene finner du samlet på slutten av denne bruksanvisningen. Teksten inneholder henvisninger til illustrasjonene.

Produktene kan avhengig av modell avvike fra framstillingen i denne bruksanvisningen.

1.4 Viktig merknad for Skandinavia

Produktet er ikke beregnet for oppvarming i Skandinavia. Tiltent bruk er kjøling.

2 Opplysninger om produktet

2.1 Konformitetserklæring

Dette produktets konstruksjonsmåte og driftsegenskaper er i samsvar med gjeldende europeiske og nasjonale forskrifter.

 CE-merkingen angir at produktet er i samsvar med all relevant EU-lovgivning for bruk av denne merkingen.

Den fullstendige teksten i konformitetserklæringen er tilgjengelig på internett: www.bosch-thermotechnology.com.

2.2 Tekniske data fjernkontroll

Spenningsforsyning	2 AAA-batterier
Signalrekkevidde	8 m
tillatt omgivelsestemperatur	-5 °C ... 60 °C

Tab. 2

2.4 Opplysninger om kuldemedier

Dette apparatet **inneholder fluoriserte drivhusgasser** som kuldemedier. Enheten er hermetisk forseglet. Følgende opplysninger om kuldemedier tilsvarer kravene til EU-forordning nr. 517/2014 om fluoriserte drivhusgasser.

2.3 Bruk med multi-split-klimaaggregat

Inne delen kan brukes i ett system med multi-split-klimaaggregatet. Her er følgende funksjoner deaktivert:

- Funksjoner for energisparing **ECO** og **GEAR**
- Selvrens (I clean)
- Støyreduksjon (Silent Mode)
- Manuell drift
- Deteksjon av kuldemedialekkasje
- Automatisk energisparemodus i standby-drift (1 W standby)



Merknad for eieren: Når installatøren etterfyller kuldemedier, blir ekstra påfyllingsmengde og total mengde kuldemedier ført opp i følgende tabell.

Produkttype	Nominell effekt kjøling [kW]	Nominell effekt oppvarming [kW]	Kuldemedie type	Drivhuspotensial (GWP) [kgCO ₂ eq.]	CO ₂ -ekvivalent av første påfyllingsmengde	Første påfyllingsmengde [kg]	Ytterligere påfyllingsmengde [kg]	Samlet påfyllingsmengde ved igangkjøring [kg]
CL3000i 26 E	2,64	2,93	R32	675	0,41	0,6	(Rørlengde-5) *0,012	
CL3000i 35 E	3,52	3,81	R32	675	0,44	0,65	(Rørlengde-5) *0,012	
CL3000i 53 E	5,28	5,57	R32	675	0,74	1,1	(Rørlengde-5) *0,012	
CL3000i 70 E	7,03	7,33	R32	675	0,98	1,45	(Rørlengde-5) *0,024	

Tab. 3 F-gass

3 Betjening

3.1 Oversikt innedel

Forklaring til figur 1:

- [1] Øvre deksel
- [2] Plass til lite filter
- [3] Luftfilter
- [4] Displayets bakside
- [5] Tast for manuell drift
- [6] Luftbafflel

Display for innedel

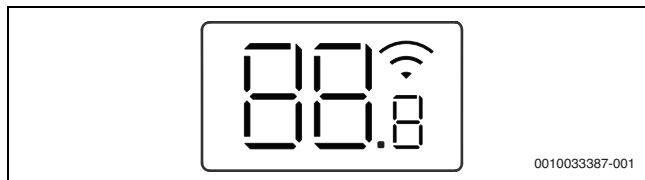

Symbol	Forklaring
Tall	Temperaturindikator
	WLAN-tilkobling ¹⁾ aktiv
	Vises for visse funksjoner når disse aktiveres. Viser at innkoblingstimeren er aktiv når innedelen er slått av.
OF	Vises for visse funksjoner når disse deaktiveres.
dF	Automatisk avriming aktiv
FP	Frostsikring aktiv: Inne delen holder romtemperaturen på minst 8 °C.
CL	Selvrensfunksjon er aktiv (I clean)
Ex, Px, Fx	Feilkode: («x» tilsvarer et vilkårlig tall).

1) Kun mulig med IP-gateway som tilbehør.

Tab. 4 Symbolene i displayet

3.2 Oversikt fjernkontroll

Knappene på fjernkontrollen

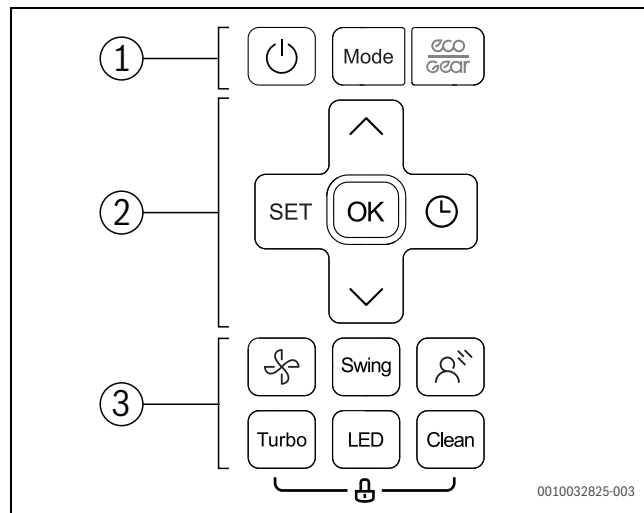







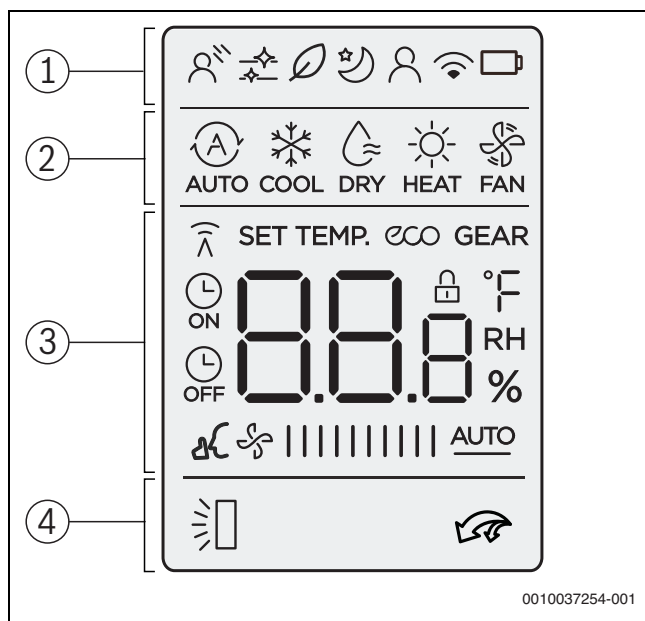













Pos.	Tast	Funksjon
1		Slå på/av.
	Mode	Stille inn driftsmodus.
		Energisparefunksjon
2	SET	Velg utvidede driftsfunksjoner.
	OK	Bekreft valget.
		Still inn timeren.
		Øk temperaturen.
		Senk temperaturen.
3		Viftetrinn
	Swing	Innstilling av svingfunksjon.
		Indirekte luftstrøm (Wind avoid me)
	Turbo	Hurtigkjøling/-oppvarming
	LED	Slå av displayet til innedelen og alarmsummeren (Mute Mode).
	Clean	Selvrens (I clean)

Tab. 5 Knappene på fjernkontrollen

Visning av fjernkontrollen



Pos.	Symbol	Forklaring
1		Driftsfunksjon: indirekte luftstrøm er aktiv (Wind avoid me).
		Infografikk: selvrengrensfunksjon er aktiv (I clean).
		Funksjonsløs.
		Driftsfunksjon: senkingsmodus er aktiv.
		Driftsfunksjon: følg-meg-funksjon er aktiv (Follow Me). Temperaturmåling på fjernkontrollen.
		Infografikk: trådløs styrefunksjon.
		Infografikk: batteristatus
2		Driftsmodus: automatisk drift
		Driftsmodus: kjøledrift
		Driftsmodus: avfuktingsdrift
		Driftsmodus: oppvarmingsdrift
		Driftsmodus: viftedrift
3		Verdivisning: Viser den innstilte temperaturen, viftehastigheten eller (ved aktivert timer) timerinnstillingen som standard.
		Infografikk: overføringsvisning. Lyser når fjernkontrollen sender et signal til innedelen.
		Infografikk: energisparefunksjon er aktiv.
		Infografikk: energisparefunksjon er aktiv.
		Infografikk: på-/av-timer er aktiv.
		Infografikk: støyreduksjon er aktiv (Silent Mode).
		Verdivisning: Viser det gjeldende viftetrinnet. 10 forskjellige effekttrinn og innstillingen AUTO for automatisk regulering er tilgjengelige.
4		Infografikk: Automatisk vertikal svingfunksjon er aktiv (opp/ned).
		Infografikk: hurtigkjøling/-oppvarming er aktiv.

Tab. 6 Symbolene i displayet

3.3 Bruke fjernkontrollen

Signalrekkevidden er 8 m. Gjenstander som står i veien, eller bruk av visse lysstoffrør i samme rom kan påvirke overføringen av signalet.

- ▶ Rett fjernkontrollen mot signalmottaksvinduet på apparatet, og trykk på ønsket knapp.
Apparatet lager en pipelyd når det mottar et signal.

INSTRUKS

Den korrekte funksjonen til fjernkontrollen kan svekkes permanent.

- ▶ Ikke utsett fjernkontrollen for direkte sollys.
- ▶ Ikke la fjernkontrollen ligge i nærheten av en varmekilde.
- ▶ Beskytt fjernkontrollen mot fuktighet og støt.

3.4 Stille inn hoveddriftstype

Slå apparatet på/av

- ▶ Trykk på tasten  for å slå apparatet på eller av.
Apparatet starter i den angitte driftsmodusen.

Det er også mulig å foreta innstillinger når apparatet er slått av. Apparatet lagrer innstillingene – selv ved strøbrudd.



Apparatet blir i standby-drift når det er slått av. Intelligent på-av-teknologi muliggjør automatisk energisparemodus i standby-drift (1 W standby).

Automatisk drift

I automatisk drift kobler apparatet automatisk mellom oppvarmings- og kjøledrift for å opprettholde den ønskede temperaturen.

- ▶ Trykk på tasten **Mode** til  vises i displayet.
- ▶ Still inn den ønskede temperaturen med tastene  og .





Viftetrinnet kan ikke stilles inn i automatisk drift.

Kjøledrift

- ▶ Trykk på tasten **Mode** til  vises i displayet.
- ▶ Trykk på tasten  til den ønskede viftehastigheten er nådd.
- ▶ Still inn den ønskede temperaturen med tastene  og .

Viftedrift

- ▶ Trykk på tasten **Mode** til  vises i displayet.
- ▶ Trykk på tasten  til den ønskede viftetrinnet er nådd.
AUTO kan velges for automatisk regulering.



Temperaturen kan ikke stilles inn eller vises i viftedrift.



Avfuktingsdrift

- ▶ Trykk på tasten **Mode** til  vises i displayet.
- ▶ Still inn den ønskede temperaturen med tastene **^** og **v**.



Viftetrinnet kan ikke stilles inn i avfuktingsdrift.

Oppvarmingsdrift

- ▶ Trykk på tasten **Mode** til  vises i displayet.
- ▶ Still inn den ønskede temperaturen med tastene **^** og **v**.
- ▶ Trykk på tasten  til den ønskede viftehastigheten er nådd.





Ved svært lave utetemperaturer er det ikke sikkert at varmeeffekten til varmepumpen er tilstrekkelig. Vi anbefaler å koble til flere varmekilder.



3.5 Stille inn timeren

Innkoblings- og utkoblingstipere kan stilles inn fra 0 til 24 timer, og trinnvis med 30 minutter for de første 10 timene og deretter i trinn på 1 time. Timeren avbryter hvis 0 timer angis.

Stille inn innkoblingstimeren

- ▶ Trykk på tasten  til symbolet  vises.
- ▶ Trykk på tasten **^** eller **v** for å angi den ønskede tiden. Innstillingen registreres etter kort tid.

Stille inn utkoblingstimeren

- ▶ Trykk på tasten  til symbolet  vises.
- ▶ Trykk på tasten **^** eller **v** for å angi den ønskede tiden. Innstillingen registreres etter kort tid.

Avbryte timeren

- ▶ Velg den respektive timeren med tasten .
- ▶ Angi 0,0 timer. Timeren avbryter etter kort tid.

Kombinere timere

De begge timerne kan stilles inn samtidig. Hver timer kan programmeres slik at den aktiveres før den andre.

- ▶ Still inn innkoblings- og utkoblingstimeren. Innstillingene kombineres automatisk.

Gjeldende klokkeslett	Kl. 13.00
Innstilling av innkoblings-timer	4,0 t
Innstilling av utkoblings-timer	8,5 t
Innkoblingstid	Kl. 17.00
Utkoblingstid	Kl. 21.30

Tab. 7 Eksempel



Inn- og utkoblingstimerne kan ikke programmeres til å kjøre apparatet med ulike temperaturer eller andre innstillinger.

3.6 Andre funksjoner

3.6.1 Innstilling av svingfunksjon

INSTRUKS

Det kan oppstå kondensat hvis luftstrømlamellen blir værende i nederste posisjon over lengre tid i kjølemodus. Vertikal justering for hånd av luftstrømlamellen kan føre til feil.

- ▶ Bruk kun fjernkontrollen til å justere luftstrømlamellen vertikalt.

Horisontal svinging (venstre/høyre)

Den horisontale posisjonen må stilles inn for hånd.

- ▶ Slå av innedelen og koble fra strømforsyningen.
- ▶ Brett luftbaffelen ned (→ figur 2).
- ▶ Sving luftstrømlamellen horisontalt i ønsket posisjon med hånden.
- ▶ Sett luftbaffelen tilbake i den opprinnelige posisjonen.

Automatisk vertikal svinging (opp/ned)

- ▶ Trykk på tasten **Swing** i mer enn 2 sekunder for å aktivere vertikal svinging. Fjernbetjeningen viser symbolet .
- ▶ Slik avslutter du automatisk vertikal svinging: Trykk på tasten **Swing** igjen.

Rengjøringsposisjon

Luftstrømlamellen kan settes i en egen posisjon for enklere rengjøring (avhengig av modell).

- ▶ Trykk på tastene **Mode** og **Swing** i ett sekund mens apparatet er slått av.
- ▶ Slik går du ut av rengjøringsposisjonen: Trykk på begge tastene igjen.

3.6.2 Koble om visning og alarmsummer (Mute Mode)

- ▶ Slik slår du displayet på innedelen og alarmsummeren på eller av: Trykk på tasten **LED**.
- ▶ Slik viser du den gjeldende romtemperaturen: Trykk på tasten **LED** i 5 sekunder.
- ▶ Slik viser du den angitte temperaturen: Trykk på tasten **LED** i 5 sekunder til.

3.6.3 Energisparefunksjoner



Energisparefunksjoner kan velges i kjøledrift.

Apparatet er utstyrt med følgende energisparefunksjoner:

- **ECO**: Drift med viftetrinn **AUTO** og en angitt temperatur på minst 24 °C
- **GEAR** (75 %): Senk strømforbruket med 25 %
- **GEAR** (50 %): Senk strømforbruket med 50 %
- Ingen av symbolene over: Normal drift
- ▶ Hvis du vil aktivere en energisparefunksjon, trykker du på tasten  til den ønskede funksjonen vises.



Funksjonen **ECO** angir 24 °C automatisk hvis den tidligere angitte temperaturen er lavere. Funksjonen slås av når temperaturen senkes under 24 °C.

3.6.4 Støyreduksjon (Silent Mode)

Denne funksjonen senker lyden fra innedelen og utedelen under drift. Dette lønner seg når du må ta hensyn til naboen om natta.

- ▶ Trykk på tasten  i 2 sekunder under drift.

Avslutte funksjonen:

- ▶ Trykk på tasten  igjen i 2 sekunder.

-eller-

- ▶ Trykk på tasten , **Mode**, **Turbo** eller **Clean**.



Under stille drift av utedelen kan kjøle-/varmepumpen til kompressoren eventuelt inne nås på grunn av lavfrekvensdriften.

3.6.5 Indirekte luftstrøm (Wind avoid me)

Denne funksjonen forhindrer at en direkte luftstrøm strømmer mot kroppen.



Funksjonen er kun tilgjengelig i kjøledrift, avfuktingsdrift og viftedrift.

3.6.6 Hurtigkjøling/-oppvarming

Ved hurtigkjøling/-oppvarming kjører innedelen ved full effekt for å varme eller kjøle rommet raskt.

- ▶ Hurtigkjøling: Slå på kjøledrift og trykk på tasten **Turbo**.
- ▶ Hurtigoppvarming: Slå på oppvarmingsdrift og trykk på tasten **Turbo**.

Avslutte funksjonen:

- ▶ Trykk på tasten **Turbo** på nytt.

3.6.7 Selvrens (I clean)

Apparatet har en funksjon til selvrens av fordampere. Selvrensen fryser støv, mugg og fett. Så tines systemet og tørkes med varmluft.

- ▶ Slik aktiverer du selvrens: Trykk på tasten **Clean**. Displayet til innedelen viser **CL** under selvrens. Selvrensen avsluttes automatisk etter 20 til 45 minutter.

3.6.8 Frostsikring (8 °C Heating)

Frostsikringen kan aktiveres for å holde romtemperaturen ved minst 8 °C.

- ▶ Trykk på tasten  2 ganger innen 1 sekund i oppvarmingsdrift. Apparatet forblir avslått til temperaturen synker under 8 °C.

Avslutte funksjonen:





- ▶ Trykk på tasten , **Mode**, **Turbo** eller **Clean**.

3.6.9 Tastelås

Fjernkontrollens taster kan låses med tastelåsen.

- ▶ Slik slår du tastelåsen på eller av: Trykk på tasten **Clean** og **Turbo** samtidig i 5 sekunder. Når tastelåsen er aktivert, viser displayet symbolet .

3.6.10 Utvidede driftsfunksjoner

- ▶ Trykk på tasten **Set**.
- ▶ Velg funksjonen med tasten **St** eller tasten , .
 -  = hvilemodus-funksjon
 -  = følg-meg-funksjon
 -  = trådløs styrefunksjon
- ▶ Bekreft valget med tasten **OK**.

Avslutte funksjonen:

- ▶ Gjenta trinnene over.

Senkingsmodus

Denne funksjonen sparer energi i hviletider. Apparatet varmer eller kjøler mindre intensivt etter en time. Her endres den angitte temperaturen med 1 °C. Etter to timer endres den angitte temperaturen med ytterligere 1 °C. Så blir den ved den nye temperaturen.



Funksjonen er ikke tilgjengelig i avfuktingsdrift og viftedrift.

Følg-meg-funksjon (Follow Me)

Denne funksjonen aktiverer fjernkontrollen på det gjeldende stedet for måling av temperaturen ved et intervall på 3 minutter. Innedelen styres kun avhengig av disse måleverdiene.



Funksjonen er kun tilgjengelig i kjøledrift, oppvarmingsdrift og automatisk drift.

Trådløs styrefunksjon

Denne funksjonen brukes til å koble til via WLAN. Hvis apparatet ikke viser funksjonen, må i stedet tasten **LED** trykkes raskt syv ganger på rad.



En integrert IP-gateway (tilbehør) er nødvendig for å koble til med WLAN.

4 Feilretting

4.1 Feil ved visningen (Self diagnosis function)

Hvis det oppstår en feil under drift, blinker LED-lysene i lengre tid eller displayet viser en feilkode (f.eks. EH 02).

Hvis en feil vedvarer i over 10 minutter:

- ▶ Koble fra spenningsforsyningen i kort tid og slå på innedelen igjen.

Hvis en feil ikke kan løses:

- ▶ Kontakt kundeservice, og oppgi feilkode og apparatdata.

4.2 Feil uten indikator

Hvis det oppstår feil under drift som ikke kan løses:

- ▶ Ring kundeservice og forklar feilen og apparatdata.

Feil	Mulig årsak
Innedelens effekt er for svak.	Den angitte temperaturen er for høy eller lav. Luftfilteret er tilsmusset og må rengjøres. Ugunstig påvirkning fra omgivelsene på innedelen, f.eks. på grunn av hindre foran apparatens lufteåpninger, på grunn av åpne dører/vinduer eller på grunn av kraftige varmekilder i rommet. Den støyreduerte driften er aktivert og forhindrer bruk av den fullstendige effekten.
Innedelen slås ikke på.	Innedelen er utstyrt med en beskyttelsesmekanisme mot overlast. Det kan ta 3 minutter før en ny start av innedelen er mulig. Fjernkontrollens batterier er tomme. Timeren er slått på.
Driftsmodus skifter fra kjøling eller oppvarming til viftedrift.	Innedelen endrer driftsmodus for å unngå frost. Den angitte temperaturen er foreløpig nådd.
Innedelen produserer hvit tåke.	I fuktige regioner kan en stor temperaturforskjell mellom romluften og klimatisert luft forårsake hvit tåke.
Innedelen og utedelen produserer hvit tåke.	Hvis oppvarmingsdriften kjører direkte etter automatisk avriming, kan hvit tåke oppstå som følge av den økte luftfuktigheten.
Innedelen og utedelen forårsaker støy.	En brusende lyd i innedelen kan oppstå når luftstrømgitteret tilbakestiller posisjonen sin. En stille, hvesende lyd er vanlig under drift. Den forårsakes av det strømmende kuldemediet. En hvinende lyd kan oppstå, siden apparatets metall- og plastdeler utvides eller trekkes sammen under oppvarming/kjøling. Utedelen produserer forskjellige ytterligere lyder under drift som er normale.
Innedelen og utedelen slipper ut støv.	Ved lengre driftsstans kan støv samles opp i apparatene når disse ikke dekkes til.
Vond lukt under drift.	Vond lukt fra luften kan trenge inn i apparatene fra luften og spres videre. Luftfiltrene kan ha mugg og må rengjøres.
Utedelens vifte kjører ikke kontinuerlig.	Viften reguleres forskjellig for en optimal drift.
Driften er uregelmessig eller uforutsigbar eller innedelen reagerer ikke.	Interferens fra basestasjoner eller eksterne signalforsterkere kan påvirke innedelen. ▶ Koble innedelen fra strømforsyning i kort tid og start den på nytt.
Luftbaffel eller luftstrømlamell beveger seg ikke riktig.	Luftbaffel eller luftstrømlamell ble justert for hånd eller ikke montert riktig. ▶ Slå av innedelen og kontroller om komponentene er klikket riktig på plass. ▶ Slå på innedelen.

Tab. 8

5 Vedlikehold



FORSIKTIG

Fare pga. elektrisk støt eller bevegelige deler

- ▶ Koble fra strømforsyningen før alt vedlikeholdsarbeid.
- ▶ Vedlikeholdstrinn som ikke er oppført her, skal kun gjennomføres av autorisert installatør.

5.1 Skifte ut batterier

Du trenger 2 AAA-batterier. Det anbefales ikke å bruke oppladbare batterier.

- ▶ Fjern batteridekselet (→ figur 3).
- ▶ Sett inn de nye batteriene og sørg for at polene vender riktig vei.
- ▶ Sett på dekslet på batterirommet igjen.

5.2 Rengjøre apparatet og fjernkontrollen

INSTRUKS

Apparatskader på grunn av feilaktig rengjøring!

- ▶ Ikke sprut eller hell på vann.
- ▶ Ikke bruk varmt vann, skuremidler eller sterke løsemidler.
- ▶ Tørk av innedelen og fjernkontrollen med en myk klut for å rengjøre dem.
- ▶ Utedelen skal kun rengjøres av autorisert installatør.

5.3 Rengjør luftfilter

INSTRUKS

Luftfilteret kan deformeres i direkte sollys.

- ▶ Ikke utsett luftfilteret for direkte sollys.

Rengjør luftfilteret annenhver uke, samt før og etter lengre driftsstans.

- ▶ Slå av innedelen.
- ▶ Brett det øvre dekselet på innedelen opp.
- ▶ Skyv luftfilteret opp og trekk det ut (→ figur 4).
- ▶ Fjern de små luftfiltrene hvis disse er tilgjengelige (→ figur 1, [2]).
- ▶ Rengjør de små luftfiltrene med en håndsuger.
- ▶ Vask det store luftfilteret med varmt vann og et skånsomt rengjøringsmiddel og la det tørke i skyggen.
- ▶ Fest de små luftfiltrene og det store luftfilteret igjen.

5.4 Lengre driftsstans

Før lengre driftsstans:

- ▶ Rengjør luftfiltrene.
- ▶ Aktiver selvrens av innedelen med tasten **Clean**.
- ▶ Slå på viftedriften etter selvrens til innedelen er tørr.
- ▶ Slå av innedelen og koble den fra strømforsyningen.
- ▶ Ta batteriene ut av fjernkontrollen.
- ▶ Beskytt apparatene mot støv.

5.5 Manuell drift

INSTRUKS

Apparatskade som følge av uforskriftsmessig drift

Den manuelle driften er ikke egnet for kontinuerlig bruk.

- ▶ Må kun brukes til tester eller i nødstilfeller.
- ▶ Må kun brukes i kort tid.
- ▶ Slå av innedelen.
- ▶ Brett det øvre dekselet på innedelen opp.
- ▶ Trykk på tasten for den manuelle kjøledriften med en tynn gjenstand:
 - Trykk én gang: Automatisk drift tvinges.
 - Trykk to ganger: Kjøledrift tvinges.
 - Trykk tre ganger: Innedelen slås av.
- ▶ Bruk fjernkontrollen til å gjenopprette den normale driften.

6 Miljøvern og kassering

Miljøvern er et grunnleggende bedriftsprinsipp for Bosch-gruppen. For oss er produktenes kvalitet, driftsøkonomi og miljøvern likestilte målsetninger. Lover og forskrifter angående miljøvern overholdes konsekvent. Med hensyn til økonomiske aspekter tar vi i bruk best mulig teknikk og materiale for å beskytte miljøet.

Emballasje

Når det gjelder emballasje samarbeider vi med de spesifikke gjenvinnings-systemene i de forskjellige landene som garanterer optimal gjenvinning. Alle emballasjematerialer som brukes, er miljøvennlige og kan gjenvinnes.

Gammelt apparat

Gamle apparater inneholder verdifulle materialer som kan gjenvinnes. De forskjellige delene er lette å skille. Plast er merket. Dermed kan de forskjellige delene kildesorteres og leveres til gjenvinning eller avfallsbehandling.

Elektrisk og elektronisk avfall



Dette symbolet betyr at produktet ikke skal kastes sammen med annet avfall, men må leveres til behandling, innsamling, resirkulering og kassering på innsamlingspunkter for avfall.

Symbolet gjelder for land med forskrifter for elektronisk avfall, f.eks. "Europeisk direktiv 2012/19/EF om avfall fra elektrisk og elektronisk utstyr". Denne forskriften definerer de generelle forholdene som gjelder retur og resirkulering av gamle elektroniske enheter i de enkelte landene.

Siden elektroniske apparater kan inneholde farlige stoffer, må de resirkuleres på en forsvarlig måte for å minimere mulige miljøskader og fare for menneskers helse. Gjenvinning av elektronisk avfall bidrar også til å bevare naturressursene.

For mer informasjon om miljøvennlig avhending av elektrisk og elektronisk utstyr kan du kontakte de ansvarlige lokale myndighetene, avfalls-selskapet ditt eller forhandleren der du kjøpte produktet.

Mer informasjon finner du her:

www.weee.bosch-thermotechnology.com/

Batterier

Batteriene skal ikke kastes i husholdningsavfall. Brukte batterier må leveres til lokale oppsamlingssteder.

Kuldemedier R32



Apparatet inneholder en fluorert drivhusgass R32 (drivhuspotensial 675¹) med lav brennbarhet og lav giftighet (A2L eller A2).

Innholdsmengden er angitt på typeskiltet på utedelen.

Kuldemedier utgjør en fare for miljøet og må samles inn og kasseres separat.

Innehållsförteckning

1 Symbolförklaring och säkerhetsanvisningar 21

1.1 Symbolförklaring 21

1.2 Allmänna säkerhetsanvisningar 22

1.3 Anvisningar till den här anvisningen 22

1.4 Viktigt meddelande för den skandinaviska regionen 22

2 Produktdata 23

2.1 Konformitetsförklaring 23

2.2 Tekniska data fjärrkontroll 23

2.3 Användning med multisplit-luftkonditionering 23

2.4 Information om köldmedium 23

3 Användning 24

3.1 Översikt ineenhet 24

3.2 Översikt fjärrkontroll 24

3.3 Användning av fjärrkontrollen 25

3.4 Ställa in huvuddriftsätt 25

3.5 Ställa in timer 26

3.6 Övriga funktioner: 26

3.6.1 Ställa in svängfunktionen 26

3.6.2 Koppla om indikering och larmsummer (Mute Mode) 26

3.6.3 Energisparfunktioner 26

3.6.4 Bullerreduktion (Silent Mode) 27

3.6.5 Indirekt luftflöde (Wind avoid me) 27

3.6.6 Snabbkylning/snabbvärmning 27

3.6.7 Självrengöring (I clean) 27

3.6.8 Frostskydd (8 °C Heating) 27

3.6.9 Knappspärr 27

3.6.10 Utökade driftfunktioner 27

4 Åtgärdande av fel 28

4.1 Fel med indikering (Self diagnosis function) 28

4.2 Fel utan indikering 28

5 Underhåll 29

5.1 Byta batteri 29

5.2 Rengöring av apparaten och fjärrkontrollen 29

5.3 Rengör luftfilter 29

5.4 Längre driftstopp 29

5.5 Manuell drift 29

6 Miljöskydd och avfallshantering 30

7 Dataskyddsanvisning 30

1 Symbolförklaring och säkerhetsanvisningar

1.1 Symbolförklaring

Varningar

I varningar markerar signalord vilka slags följder det kan få och hur allvarliga följderna kan bli om säkerhetsåtgärderna inte följs.

Följande signalord är definierade och kan förekomma i det här dokumentet:

 **FARA**
FARA betyder att svåra eller livshotande personskador kommer att uppstå.





 **VARNING**
VARNING betyder att svåra till livshotande personskador kan komma att uppstå.

 **SE UPP**
SE UPP betyder att lätta till medelsvåra personskador kan uppstå.

ANVISNING
ANVISNING betyder att saksador kan uppstå.

Viktig information

 Viktig information som inte anger fara för människor eller material betecknas med informationssymbolen här intill.

Symbol	Betydelse
	Varning för antändliga ämnen: Köldmediet R32 i den här produkten är en gas med låg brännbarhet och låg giftighet (A2L eller A2).
	Bär skyddshandskar under installations- och underhållsarbeten.
	Underhållet ska utföras av en kvalificerad person med hänsyn tagen till anvisningarna i underhållsmanualen.
	Följ anvisningarna i bruksanvisningen under driften.

Tab. 1

1) på grundlag av vedlegg I i Europaparlamentets og -rådets förordning (EU) nr. 517/2014 av 16. april 2014.

1.2 Allmänna säkerhetsanvisningar

⚠ Anvisningar för målgruppen

Den här bruksanvisningen är avsedd för användaren av kylanläggningen. Anvisningarna i anvisningar som är relevanta för anläggningen måste följas. Om anvisningarna inte följs kan detta leda till sakskador, personskador och i värsta fall livsfara.

- ▶ Bruksanvisningarna ska läsas före användning av alla anläggningens beståndsdelar och sparas.
- ▶ Följ säkerhets- och varningsanvisningar.

⚠ Användningsområde

Inneheten är avsedd för installation inuti byggnaden med anslutning till en uteenhet och ytterligare systemkomponenter, t.ex. regleringar.

Uteenheten är avsedd för installation utanför byggnaden med anslutning till en eller flera inneenheter och ytterligare systemkomponenter, t.ex. regleringar.

Luftkonditioneringen är endast avsedd för kommersiellt/privat bruk, där temperaturavvikelser från inställda börvärden inte leder till skador på liv och egendom. Luftkonditioneringen är inte lämpad för att ställa in och hålla önskad absolut luftfuktighet.

Annan användning är inte tillåten. Vi ansvarar inte för skador som beror på felaktig användning.

För installation på särskilda platser (djupgarage, tekniska rum, balkong eller andra halvöppna ytor):

- ▶ Observera först kraven på installationsplatsen i den tekniska dokumentationen.

⚠ Allmänna faror på grund av köldmediet (OM)

- ▶ Denna apparat är fylld med köldmedium. Gasformigt köldmedium kan bilda giftiga gaser vid kontakt med eld.
- ▶ Se till att anläggningen regelbundet inspekteras och underhålls av en behörig installatör.
- ▶ Vid misstanke om att köldmedium tränger ut ska rummet ventileras grundligt och en behörig installatör kontaktas.

⚠ Ombyggnad och reparationer

Felaktiga förändringar på kylanläggningen kan orsaka personskador och/eller sakskador.

- ▶ Låt endast behöriga installatörer utföra arbete på apparaten.
- ▶ Modifiera inte uteenheten, inneheten eller andra delar av kylanläggningen på något sätt.
- ▶ Frånskilj kylanläggningen från kraftmatningen före alla servicearbeten.

⚠ Anvisningar för handhavande av anläggningen

Felaktig användning av kylanläggningen kan försämra din hälsa.

- ▶ Utsätt inte kroppen direkt för luftflödet under någon längre tid.
- ▶ Se till att rumstemperaturen är lämplig för de personer som befinner sig i rummet, t.ex. spädbarn, barn, äldre människor, sängliggande personer eller personer med funktionshinder.
- ▶ För aldrig in föremål i apparaten eftersom du kan skada dig.

Ett felaktigt handhavande av apparaten kan leda till minskad effekt eller till skador på apparaten eller till personskador.

- ▶ Blockera inte apparatens luftintag och luftutsläpp.
- ▶ Stäng dörrar och fönster under driften.
- ▶ Skydda inneheten mot vatteninfiltration.
- ▶ Kontrollera uteenhetens monteringsställ regelbundet med avseende på slitage och fast säte.
- ▶ Lagg inte någon vikt på uteenheten, t.ex. föremål eller personer.
- ▶ Håll damm, ångor och fuktighet i uppställningsrummet för inneheten på en så låg nivå som möjligt.
- ▶ Använd inga lättantändliga gaser i närheten av apparaten, t.ex. från sprutmunstycken.
- ▶ Om det verkar finnas något problem med värmepumpen (t.ex. bränd lukt, defekt kabel) ska driften stoppas omedelbart och strömförsörjningen frånskiljas.

⚠ Säkerhet för elektriska hushållsapparater och liknande bruksföremål

För att undvika att elektriska apparater orsakar faror gäller följande anvisningar enligt EN 60335-1:

”Den här apparaten kan användas av barn fr.o.m. 8 år och av personer med begränsad fysisk, sensorisk eller mental förmåga eller brister i erfarenhet och kunskaper under uppsikt av en annan person eller instruerats om hur apparaten används på ett säkert sätt och förstår de därav resulterande farorna. Barn får inte leka med apparaten. Rengöring och underhåll genom användaren får inte utföras av barn utan uppsikt.”

”Om nätanslutningsledningen skadas måste den bytas ut av tillverkaren eller dennes kundtjänst eller en annan behörig person för att undvika fara.”

1.3 Anvisningar till den här anvisningen

Bilder finns samlade i slutet av den här anvisningen.

Texten innehåller hänvisningar till bilderna.

Produkterna kan avvika från illustrationerna i den här anvisningen beroende på modell.

1.4 Viktigt meddelande för den skandinaviska regionen

Produkten är inte avsedd för uppvärmning i Skandinavien. Avsedd användning är kylning.

2 Produktdata

2.1 Konformitetsförklaring

Denna produkt uppfyller i konstruktion och driftbeteende de europeiska och nationella kraven.

 CE-märkningen intygar att produkten motsvarar all tillämplig EU-lagstiftning som märkningen föreskriver.

Konformitetsförklaringen i sin helhet finns tillgänglig på nätet: www.bosch-climate.se.

2.4 Information om köldmedium

Denna apparat **innehåller fluorerade växthusgaser** som köldmedium. Enheten är hermetiskt sluten. Följande indikeringar för köldmedium motsvarar kraven i EU-förordningen nr. 517/2014 för fluorerade växthusgaser.

2.2 Tekniska data fjärrkontroll

Spänningsförsörjning	2 AAA-batterier
Signalräckvidd	8 m
Tillåten omgivningstemperatur	-5 °C till 60 °C

Tab. 2

2.3 Användning med multisplit-luftkonditionering

Inneheten kan användas i ett system med multisplit-luftkonditionering. I detta fall är följande funktioner inaktiverade:

- Energisparfunktionerna **ECO** och **GEAR**
- Självrengöring (I clean)
- Bullerreduktion (Silent Mode)
- Manuell drift
- Detektering av läckande köldmedium
- Automatiskt energisparläge i standby-drift (1 W standby)



Anvisning till användaren: När din installatör fyller på köldmedium, ta den extra påfyllningsmängden, liksom den totala mängden köldmedium som anges i följande tabell.

Produkttyp	Nominell uteffekt kyla [kW]	Nominell uteffekt värme [kW]	Köldmediet yp	Global warming potential (GWP) [kgCO ₂ eq.]	CO ₂ -ekvivalent för den ursprungliga påfyllningen	Ursprunglig påfyllningsmängd [kg]	Extra påfyllningsmängd [kg]	Total påfyllningsmängd vid driftsättning [kg]
CL3000i 26 E	2,64	2,93	R32	675	0,41	0,6	(Rörlängd-5) *0,012	
CL3000i 35 E	3,52	3,81	R32	675	0,44	0,65	(Rörlängd-5) *0,012	
CL3000i 53 E	5,28	5,57	R32	675	0,74	1,1	(Rörlängd-5) *0,012	
CL3000i 70 E	7,03	7,33	R32	675	0,98	1,45	(Rörlängd-5) *0,024	

Tab. 3 F-gas

3 Användning

3.1 Översikt inneenhet

Teckenförklaring till bild 1:

- [1] Takplåt
- [2] Plats för litet filter
- [3] Luftfilter
- [4] Baksidan av displayen
- [5] Knapp för manuell drift
- [6] Luftledarplåt

Inneenhetens display

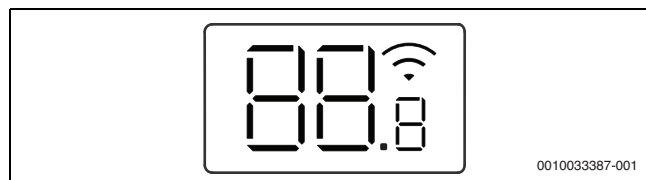

Symbol	Förklaring
Tal	Temperaturvisning
	WLAN-förbindelse ¹⁾ aktiv
	Visas för vissa funktioner när de tillkopplas. Visar att starttimern är aktiv vid frånkopplad inneenhet.
OF	Visas för vissa funktioner när de frånkopplas.
dF	Automatisk avfrostning aktiv
Baspunkt	Frostskydd aktivt: Inneenheten håller rumstemperaturen på minst 8 °C.
CL	Självrengöringsfunktionen är aktiv (I clean)
Ex, Px, Fx	Felkoden ("x" står för en valfri siffra).





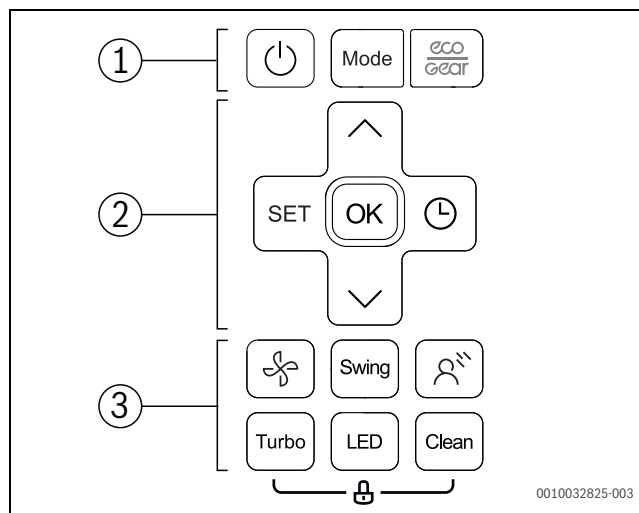

1) Endast möjligt med IP-gateway som tillbehör.

Tab. 4 Symboler på displayen

3.2 Översikt fjärrkontroll

Fjärrkontrollens knappar



Pos.	Knapp	Funktion
1		Till-/frånkoppla.
	Mode	Ställ in driftsätt.
		Energisparfunktion
2	SET	Välj utökade driftfunktioner.
	OK	Bekräfta val.
		Ställ in timer.
		Höj temperaturen.
		Sänk temperaturen.
3		Fläktsteg
	Swing	Ställ in svängfunktionen.
		Indirekt luftflöde (Wind avoid me)
	Turbo	Snabbkylning/snabbvärmning
	LED	Frånkoppla inneenhetens display och larmsummern (Mute Mode).
	Clean	Självrengöring (I clean)

Tab. 5 Fjärrkontrollens knappar

Fjärrkontrollens indikering

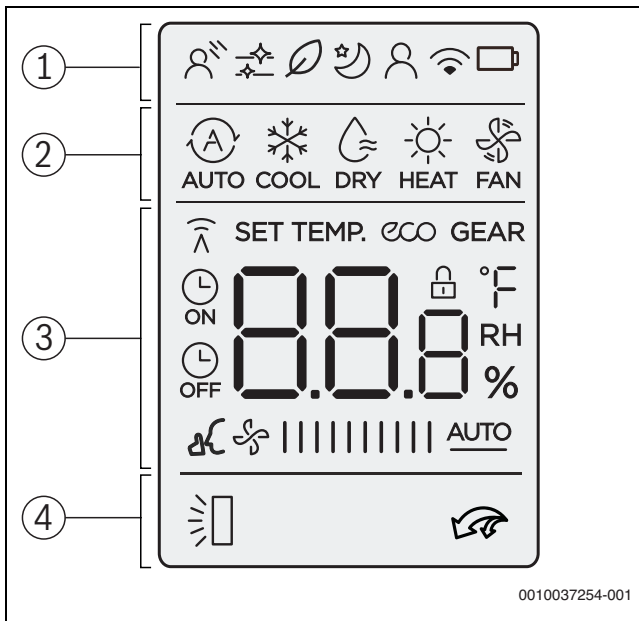

0010037254-001

Pos.	Symbol	Förklaring
1		Driftfunktion: Indirekt luftflöde är aktivt (Wind avoid me).
		Infografik: Självrengöring är aktiv (I clean).
		Utan funktion.
		Driftfunktion: Temperatursänkingsdrift är aktiv.
		Driftfunktion: Följ mig-funktion är aktiv (Follow Me); Temperaturmätning på fjärrkontrollen.
		Infografik: Trådlös styrningsfunktion.
		Infografik: Batteristatus
2		Driftsätt: Automatisk drift
		Driftsätt: Kyl drift
		Driftsätt: Avfuktning drift
		Driftsätt: Värme drift
		Driftsätt: Fläkt drift
3		Värdeindikering: Visar som standard den inställda temperaturen, fläkthastigheten eller (vid aktiverad timer) timerinställningen.
		Infografik: Överföringsindikering; tänds när fjärrkontrollen skickar en signal till inneenheten.
		Infografik: Energisparfunktion är aktiv.
		Infografik: Energisparfunktion är aktiv.
		Infografik: Start-/avstängningstimer är aktiv.
		Infografik: Bullerreduktion är aktiv (Silent Mode).
		Värdeindikering: Visar det aktuella fläksteg. Det finns 10 olika fläksteg och inställningen AUTO för automatisk reglering.
		Infografik: Automatisk vertikal svängfunktion är aktiv (upp/ned).
4		Infografik: Snabbkylning/snabbvärmning är aktiv.

Tab. 6 Symboler på displayen

3.3 Användning av fjärrkontrollen

Signalräckvidden är 8 m. Objekt som står i vägen eller användning av vissa lysrör i samma rum kan påverka överföringen av signalen.

- ▶ Rikta fjärrkontrollen mot apparatens signalmottagningsfönster och tryck på önskad knapp. Apparaten ger ifrån sig en pipoton när den tar emot en signal.

ANVISNING

Fjärrkontrollens felfria funktion kan försämras permanent.

- ▶ Utsätt inte fjärrkontrollen för direkt solljus.
- ▶ Låt inte fjärrkontrollen ligga i närheten av en husvärme.
- ▶ Skydda fjärrkontrollen mot fuktighet och stötar.

3.4 Ställa in huvuddriftsätt

Slå på/av apparaten

- ▶ Tryck på knappen för att till- eller frånkoppla apparaten. Apparaten startar i det inställda driftsättet.

Inställningar kan även göras i frånkopplat tillstånd.

Apparaten sparar inställningarna, även vid strömavbrott.



Efter frånkoppling förblir apparaten i standby-drift. Intelligent på/av-teknik möjliggör automatiskt energisparläge i standby-drift (1 W standby).

Automatisk drift

I automatisk drift kopplar apparaten automatiskt mellan värme- och kyl drift för att hålla önskad temperatur.

- ▶ Tryck på knappen **Mode** tills visas på displayen.
- ▶ Ställ in önskad temperatur med knapparna och .



I automatisk drift går det inte att ställa in fläksteg.

Kyl drift

- ▶ Tryck på knappen **Mode** tills visas på displayen.
- ▶ Tryck på knappen tills önskad fläkthastighet har uppnåtts.
- ▶ Ställ in önskad temperatur med knapparna och .

Fläktdrift

- ▶ Tryck på knappen **Mode** tills visas på displayen.
- ▶ Tryck på knappen tills önskat fläksteg har uppnåtts. För den automatiska regleringen kan **AUTO** väljas.



I fläktdrift kan temperaturen inte ställas in eller visas.



Avfuktning drift

- ▶ Tryck på knappen **Mode** tills visas på displayen.
- ▶ Ställ in önskad temperatur med knapparna och .



I avfuktning drift går det inte att ställa in fläksteg.

Värmedrift

- ▶ Tryck på **Mode** tills  visas på displayen.
- ▶ Ställ in önskad temperatur med knapparna **^** och **v**.
- ▶ Tryck på knappen  tills önskad fläkthastighet har uppnåtts.





Vid mycket låga utetemperaturer räcker kylanläggningens värmeeffekt eventuellt inte till. Vi rekommenderar att du kopplar till fler värmekällor.



3.5 Ställa in timer

Start- och avstängningstimer kan ställas in från 0 till 24 timmar, för de första 10 timmarna i steg om 30 minuter, sedan i steg om 1 timme. Om man ställer in 0 timmar bryts timern.

Ställa in starttimer

- ▶ Tryck på knappen  tills symbolen  visas.
- ▶ Tryck på knappen **^** eller **v** för att ställa in önskad tid. Efter en kort stund verkställs inställningen.

Ställa in avstängningstimer

- ▶ Tryck på knappen  tills symbolen  visas.
- ▶ Tryck på knappen **^** eller **v** för att ställa in önskad tid. Efter en kort stund verkställs inställningen.

Avbryta timer

- ▶ Välj motsvarande timer med knappen .
- ▶ Ställ in 0,0 timmar. Efter en kort stund bryts timern.

Kombinera timer

Bägge timer kan ställas in samtidigt. Varje timer kan programmeras så att den aktiveras före den andra.

- ▶ Ställa in start- och avstängningstimer. Inställningarna kombineras automatiskt.

Aktuell tid	13:00
Inställning av starttimer	4,0 h
Inställning av avstängningstimer	8,5 h
Starttid	17:00
Avstängningstid	21:30

Tab. 7 Exempel



Start- och avstängnings-timerna kan inte programmeras för att driva apparaten med olika temperaturer eller andra inställningar.

3.6 Övriga funktioner:

3.6.1 Ställa in svängfunktionen

ANVISNING

När luftflödeslamellen blir kvar i den nedersta positionen i kyl drift under en längre tid kan det komma ut kondensat. Manuell vertikal inställning av luftflödeslamellen kan leda till fel.

- ▶ Använd endast fjärrkontrollen för vertikal inställning av luftflödeslamellen.

Horisontell svängning (vänster/höger)

Den horisontella positionen måste ställas in för hand.

- ▶ Frånkoppla inneenheten och bryt strömförsörjningen.
- ▶ Fäll luftledarplåten nedåt (→ bild 2).
- ▶ Sväng luftflödeslamellen horisontellt i önskat läge för hand.
- ▶ Återför luftledarplåten till det ursprungliga läget.

Automatisk vertikal svängning (upp/ned)

- ▶ Håll knappen **Swing** intryckt i mer än två sekunder för att aktivera automatisk vertikal svängning. Fjärrkontrollen visar symbolen .
- ▶ För att avsluta automatisk vertikal svängning: Tryck på knappen **Swing** igen.

Rengöringsläge

För enkel rengöring kan luftflödeslamellen föras till ett särskilt läge (beroende på modell).

- ▶ När apparaten är avstängd håller du knapparna **Mode** och **Swing** intryckta samtidigt i en sekund.
- ▶ För att lämna rengöringsläget: Håll bägge knapparna intryckta igen.

3.6.2 Koppla om indikering och larmsummer (Mute Mode)

- ▶ För att tillkoppla eller frånkoppla displayen på inneenheten och larmsummern: Tryck på knappen **LED**.
- ▶ För att visa den aktuella rumstemperaturen: Håll knappen **LED** intryckt i fem sekunder.
- ▶ För att visa den inställda temperaturen: Håll knappen **LED** intryckt i fem sekunder till.

3.6.3 Energisparfunktioner



Energisparfunktioner kan bara väljas i kyl drift.

Apparaten har följande energisparfunktioner:

- **ECO**: Drift med fläksteg **AUTO** och inställd temperatur på minst 24 °C
- **GEAR** (75 %): Sänk strömförbrukningen med 25 %
- **GEAR** (50 %): Sänk strömförbrukningen med 50 %
- Ingen av ovanstående symboler: Normal drift
- ▶ För att aktivera en energisparfunktion trycker du på knappen  tills önskad funktion visas.



Funktionen **ECO** ställer in 24 °C automatiskt om den tidigare inställda temperaturen är lägre. Funktionen kopplar från när temperaturen sänks till under 24 °C.

3.6.4 Bullerreduktion (Silent Mode)

Denna funktion minskar bullret från inne- och uteenheten under driften. Den är extra fördelaktig om du måste ta hänsyn till grannarna på natten.

- ▶ Tryck på knappen  i två sekunder under drift.

Avbryta funktionen:

- ▶ Tryck igen på knappen  i två sekunder.

-eller-

- ▶ Tryck på knappen , knappen **Mode**, knappen **Turbo** eller knappen **Clean**.



När uteenheten är i tyst läge kan kompressorns lågfrekvensområde göra att kyl-/värmeeffekten kanske inte uppnås.

3.6.5 Indirekt luftflöde (Wind avoid me)

Denna funktion förhindrar att ett direkt luftflöde strömmar ut på kroppen.



Funktionen är bara tillgänglig i kyl drift, avfuktning drift och fläkt drift.

3.6.6 Snabbkylning/snabbvärmning

Vid snabbkylning/snabbvärmning arbetar inneenheten med maximal effekt för att snabbt värma eller kyla rummet.

- ▶ Snabbkylning: Tillkoppla kyl drift och tryck på knappen **Turbo**.
- ▶ Snabbvärmning: Tillkoppla värmedrift och tryck på knappen **Turbo**.

Avbryta funktionen:

- ▶ Tryck på knappen **Turbo** igen.

3.6.7 Självrengöring (I clean)

Apparaten har en funktion för självrengöring av förångaren. Självrengöringen fryser damm, mögel och fett. Sedan töas allt upp snabbt och torkas med varmluft.

- ▶ För att aktivera självrengöringen: Tryck på knappen **Clean**. Under självrengöringen visar inneenhetens display **CL**. Efter 20 till 45 minuter avslutas självrengöringen automatiskt.

3.6.8 Frostskydd (8 °C Heating)

Frostskyddet kan aktiveras för att hålla rumstemperaturen på minst 8 °C.

- ▶ I värmedrift trycker du två gånger på knappen  inom en sekund. Apparaten förblir fränkopplad tills temperaturen sjunker under 8 °C.

Avbryta funktionen:





- ▶ Tryck på knappen , knappen **Mode**, knappen **Turbo** eller knappen **Clean**.

3.6.9 Knappspärr

Fjärrkontrollens knappar kan spärras med knappspärren.

- ▶ För att aktivera eller inaktivera knappspärren: Tryck på knappen **Clean** och knappen **Turbo** samtidigt i fem sekunder. Vid aktiv knappspärr visar displayen symbolen .

3.6.10 Utökade driftfunktioner

- ▶ Tryck på knappen **Set**.
- ▶ Välj funktion med knappen **Set** eller knapparna , .
 -  = Viloläge-funktion
 -  = Följ mig-funktion
 -  = Trådlös styrningsfunktion
- ▶ Bekräfta valet med knappen **OK**.

Avbryta funktionen:

- ▶ Upprepa stegen ovanifrån.

Nattdrift

Denna funktion används för att spara energi under viloperioder. Efter en timme värme eller kyler apparaten mindre. Då ändras den inställda temperaturen med 1 °C. Efter två timmar ändras den inställda temperaturen med ytterligare 1 °C. Sedan bibehålls den nya temperaturen.



Funktionen är inte tillgänglig i avfuktning drift och fläkt drift.

Följ mig-funktion (Follow Me)

Denna funktion aktiverar fjärrkontrollen på den aktuella platsen för mätning av temperaturen i intervall om tre minuter. Inneenheten styrs nu utifrån dessa mätvärden.



Funktionen är endast tillgänglig i kyl drift, värmedrift och automatisk drift.

Trådlös styrningsfunktion

Denna funktion används för att upprätta en anslutning via WLAN. Om apparaten inte visar funktionen måste man istället trycka på knappen **LED** sju gånger snabbt i följd.



För att ansluta med WLAN krävs en inbyggd IP-gateway (tillbehör).

4 Åtgärdande av fel

4.1 Fel med indikering (Self diagnosis function)

Om ett fel inträffar under drift blinkar lysdioderna under en längre period eller så visar displayen en fel-kod (t.ex. EH 02).

Om ett fel pågår under längre tid än 10 minuter:

- ▶ Bryt spänningsförsörjningen under en kort tid och starta inneenheten.

Om det inte går att åtgärda ett fel:

- ▶ Kontakta kundtjänsten och uppge felkoden samt information om apparaten.

4.2 Fel utan indikering

Om fel uppstår under drift som inte går att åtgärda:

- ▶ Kontakta kundtjänst och meddela felet samt apparatinformation.

Fel	Möjlig orsak
Inneenhetens effekt är för svag.	<p>Temperaturen är för högt eller för lågt inställd.</p> <p>Luftfiltret är smutsigt och måste rengöras.</p> <p>Ogynnsamma omgivningsförhållanden på inneenheten, t.ex. på grund av föremål framför luftöppningarna på apparaterna, öppna fönster/dörrar i rummet eller för starka värmekällor i rummet.</p> <p>Tyst drift aktiveras och förhindrar användning på full effekt.</p>
Inneenheten startar inte.	<p>Inneenheten har en skyddsmekanism mot överbelastning. Det kan ta tre minuter innan det går att starta om inneenheten.</p> <p>Fjärrkontrollens batterier är slut.</p> <p>Timern har startat.</p>
Driftsättet växlar från kyla eller värme till fläkt drift.	<p>Inneenheten ändrar driftsätt för att förhindra frostbildning.</p> <p>Den inställda temperaturen har uppnåtts.</p>
Inneenheten gör att vit dimma bildas.	<p>I fuktiga områden kan en stor temperaturskillnad mellan rumsluft och konditionerad luft orsaka vit dimma.</p>
Inneenheten och uteenheten gör att vit dimma bildas.	<p>Om värmedriften körs direkt efter den automatiska avfrostningen kan den ökade luftfuktigheten ge upphov till vit dimma.</p>
Inneenheten och uteenheten för oväsen.	<p>Det kan höras ett susande ljud i inneenheten när luftflödesgallret återställer sin position.</p> <p>Ett tyst susande under drift är normalt. Ljudet kommer från köldmediet.</p> <p>Ett visslande ljud kan höras eftersom metall- och plastdelarna i apparaten expanderar eller dras ihop under uppvärmning/kylning.</p> <p>Uteenheten gör diverse andra ljud under drift som är normala.</p>
Inneenheten eller uteenheten pressar ut damm.	<p>Vid längre perioder utan drift kan damm samlas i apparaterna, om de inte har täckts över.</p>
Otrevlig lukt under drift.	<p>Det kan komma in otrevliga lukter från luften i apparaterna som sedan sprids vidare.</p> <p>Luftfiltret kan vara angripet av mögel och måste rengöras.</p>
Uteenhetens fläkt körs inte konstant.	<p>För en optimal drift regleras fläkten olika.</p>
Driften är oregelbunden eller förutsägbar eller inneenheten reagerar inte.	<p>Störningar från mobilmaster eller externa signalförstärkare kan påverka inneenheten.</p> <ul style="list-style-type: none"> ▶ Koppla bort inneenheten från strömförsörjningen en liten stund och starta om den.
Luftledarplåten eller luftflödeslamellen rör sig inte korrekt.	<p>Luftledarplåten eller luftflödeslamellen har justerats för hand eller monterats felaktigt.</p> <ul style="list-style-type: none"> ▶ Stäng av inneenheten och kontrollera att alla komponenter sitter fast som de ska. ▶ Starta inneenheten.

Tab. 8

5 Underhåll



SE UPP

Fara för strömstöt eller rörliga delar

- ▶ Bryt strömförsörjningen före allt underhåll.
- ▶ Underhållssteg som inte anges här får endast utföras av en behörig installatör.

5.1 Byta batteri

Du behöver 2 batterier av typen AAA. Användning av laddbara batterier rekommenderas inte.

- ▶ Ta bort batterifackets lock (→ bild 3).
- ▶ Sätt in nya batterier och se till att polerna hamnar rätt.
- ▶ Sätt tillbaka batterifackets lock.

5.2 Rengöring av apparaten och fjärrkontrollen

ANVISNING

Apparatskador på grund av felaktig rengöring!

- ▶ Spruta eller skölj inte av direkt med vatten.
- ▶ Använd inte hett vatten, skurpulver eller starkt lösningsmedel.
- ▶ Torka av inneenheten och fjärrkontrollen med en mjuk trasa för rengöring.
- ▶ Uteenheten får endast rengöras av en behörig installatör.

5.3 Rengör luftfilter

ANVISNING

Luftfiltret kan deformeras vid direkt solljus.

- ▶ Utsätt inte luftfiltret för direkt solljus.

Rengör luftfiltret varannan vecka samt före och efter längre driftstopp.

- ▶ Stäng av inneenheten.
- ▶ Fäll upp takplåten på inneenheten.
- ▶ Tryck upp luftfiltret och dra ut det (→ bild 4).
- ▶ Ta ut de små luftfiltren, om de finns (→ bild 1, [2]).
- ▶ Rengör de små luftfiltren med en handdammsugare.
- ▶ Tvätta det stora luftfiltret med varmt vatten och mildt rengöringsmedel och låt det torka i skuggan.
- ▶ Sätt tillbaka de små luftfiltren och det stora luftfiltret.

5.4 Längre driftstopp

Före längre driftstopp:

- ▶ Rengör luftfiltret.
- ▶ Aktivera självrengöring av inneenheten med knappen **Clean**.
- ▶ Efter självrengöringen aktiverar du fläkt drift tills inneenheten är torr.
- ▶ Stäng av inneenheten och koppla bort den från strömförsörjningen.
- ▶ Ta ut batterierna ur fjärrkontrollen.
- ▶ Skydda apparaterna mot damm.

5.5 Manuell drift

ANVISNING

Apparatskador på grund av felaktig drift

Manuell drift är inte avsedd att användas permanent.

- ▶ Får endast användas i testsyfte eller i nödfall.
- ▶ Får endast användas en kort stund.
- ▶ Stäng av inneenheten.
- ▶ Fäll upp takplåten på inneenheten.
- ▶ Tryck med ett smalt föremål på knappen för manuell kyl drift.
 - En tryckning: Automatisk drift framtvingas.
 - Två tryckningar: Kyl drift framtvingas.
 - Tre tryckningar: Inneenheten stängs av.
- ▶ Använd fjärrkontrollen för att återställa normal drift.

6 Miljöskydd och avfallshantering

Miljöskydd är en grundläggande företagsstrategi hos Bosch-gruppen. Kvaliteteten på våra produkter, deras ekonomi och miljösäkerhet har lika stor betydelse för oss, och all miljöskyddslagstiftning och förordningar följs strikt.

Vi använder bästa möjliga teknologi och material för att skydda miljön och tar hänsyn till ekonomiska faktorer.

Förpackning

När det gäller förpackning är vi delaktiga i de landsspecifika sorterings-system som garanterar optimal återvinning. Alla förpackningsmaterial som används är miljövänliga och kan återvinnas.

Uttjänt utrustning

Uttjänt utrustning innehåller material som kan återanvändas. Det är lätt att separera komponentgrupperna. Alla plaster har markerats. På så sätt kan de olika komponentgrupperna sorteras och lämnas till återvinning eller avfallshantering.

Avfall som utgörs av eller innehåller elektrisk och elektronisk utrustning



Denna symbol betyder att produkten inte får avfallshandteras med annat avfall utan måste föras till avfallsinsamlingsställen för behandling, insamling, återvinning och avfallshantering.

Symbolen gäller för länder med föreskrifter om elektronikavfall, t.ex. "EU-direktiv 2012/19/EG om avfall som utgörs av eller innehåller elektrisk och elektronisk utrustning (WEEE)". Dessa föreskrifter fastställer ramvillkoren som gäller för retur och återvinning av uttjänt elektronikutrustning i de enskilda länderna.

Eftersom elektriska apparater kan innehålla farliga ämnen måste de återvinnas medvetet för att minimera möjliga miljöskador och risker för människans hälsa. Därutöver bidrar återvinning av elektroniskskrot till att spara på naturresurserna.

För ytterligare information om en miljövänlig avfallshantering av avfall som utgörs av eller innehåller elektrisk och elektronisk utrustning, vänd dig till ansvariga myndigheter på plats, ditt avfallshandlingsföretag eller till den återförsäljare du har köpt produkten av.

Ytterligare information hittar du här:
www.weee.bosch-thermotechnology.com/

Batterier

Batterier får inte kastas i hushållsavfall. Förbrukade batterier måste lämnas på kommunala insamlingsplatser.

Köldmedium R32



Apparaten innehåller fluorerade växthusgaser R32 (växthuspotential 675¹⁾) med låg brännbarhet och låg giftighet (A2L eller A2).

Den mängd som ingår finns angiven på uteenhetens typskylt.

Köldmedier är en fara för miljön och måste samlas upp och avfalls hanteras separat.

7 Dataskyddsanvisning



Vi, **Bosch Thermoteknik AB, Hjälmarydsvägen 8, 573 38 Tranås, Sverige**, behandlar produktinformation och monteringsanvisningar, tekniska data och anslutningsdata, kommunikationsdata, produktregistrering och historisk kunddata för att tillhandahålla produktfunktionalitet (art. 6 (1) paragraf 1 (b) GDPR),

för att uppfylla vår plikt angående produktövervakning och för produktsäkerhet och säkerhetsskäl (art. 6 (1) paragraf 1 (f) GDPR) för att säkerställa våra rättigheter i anslutning till garanti- och

produktregistreringsfrågor (art. 6 (1) paragraf 1 (f) GDPR) och analysera distributionen av våra produkter och för att tillhandahålla individanpassad information och erbjudanden relaterade till produkten (art. 6 (1) paragraf 1 (f) GDPR). För att tillhandahålla tjänster som sälj- och marknadsföringstjänster, kontrakthantering, hantering av betalningar, programmering, allmän datahantering samt hotline/support-tjänster kan vi hantera och överföra data till externa tjänsteleverantörer och/eller Bosch-anknutna företag. I vissa fall, men bara om tillräckligt dataskydd kan garanteras, kan persondata överföras till mottagare belägna utanför det Europeiska ekonomiska samarbetsområdet. Mer information kan erhållas på begäran. Du kan kontakta vår dataskyddsansvariga här: Data Protection Officer, Information Security and Privacy (C/ISP), Robert Bosch GmbH, Postfach 30 02 20, 70442 Stuttgart, TYSKLAND.

Du har rätt att invända mot hanteringen av dina personuppgifter baserat på art. 6 (1) paragraf 1 (f) GDPR på grunder som är relaterade till din specifika situation eller för direkta marknadsföringsändamål när som helst. För att utnyttja dina rättigheter kan du kontakta oss på **privacy.ttse@bosch.com**. För mer information kan du använda QR-koden.

1) enligt bilaga I i Europaparlamentets och rådets förordning (EU) nr 517/2014 av den 16 april 2014.

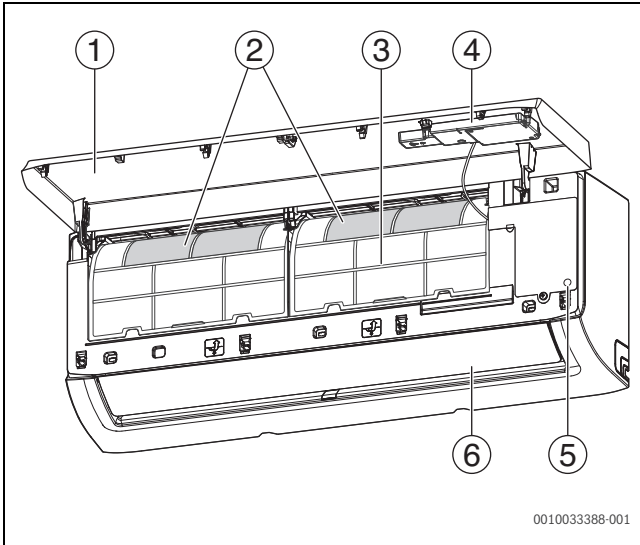

1

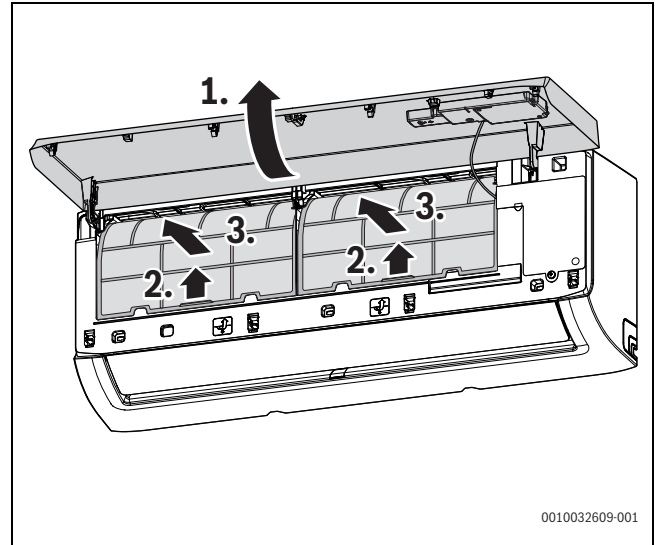

4

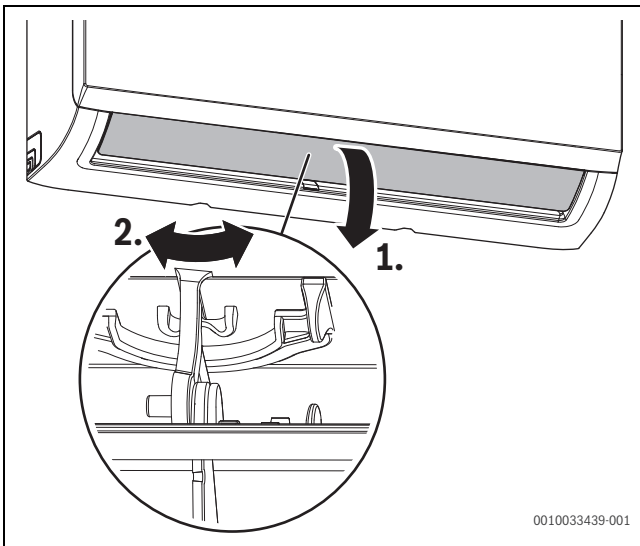

2

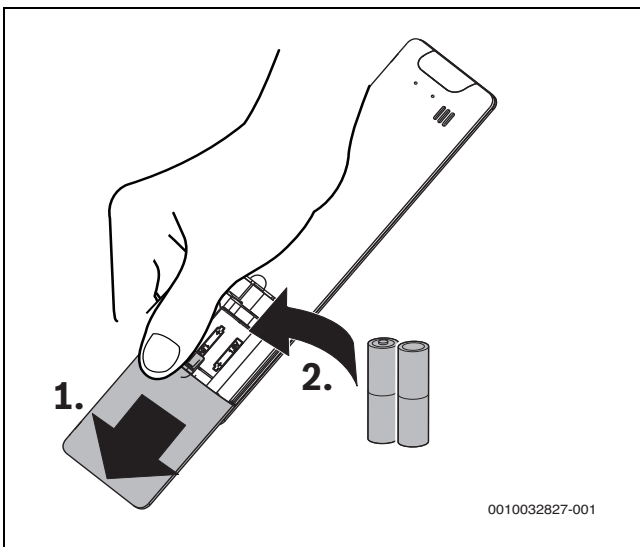

3

Bosch Thermotechnik GmbH
Junkersstrasse 20-24
D-73249 Wernau

www.bosch-thermotechnology.com