

LU267.900/DW
LU267R.900/DW
LU267DDL.900/DW

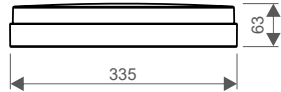

LU335.1500/DW
LU335R.1500/DW
LU335DDL.1500/DW

Selectable brightness // Valovirran säätö

Different brightness settings by DIP switches on the driver. // Määritä haluttu kirkkaustaso vaihtamalla kytkimien asentoa.

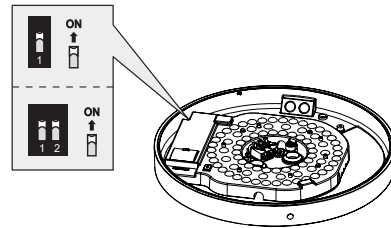

Selectable colour temperature // Värielämpötilan säätö

Different colour temperature settings by DIP switches on the LED plates. // Määritä haluttu kirkkaustaso vaihtamalla kytkimien asentoa.

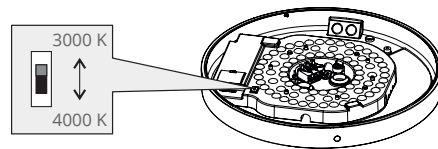

Maintenance // Huolto/Asennus

1. Cut off the mains power first. // Kytke piiri jännitteettömäksi.
2. Don't use chemical reagent to clean lamp. // Käytä valaisimen puhdistukseen pehmeää kangasta. Älä käytä puhdistukseen kemikaaleja.

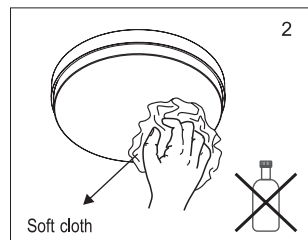
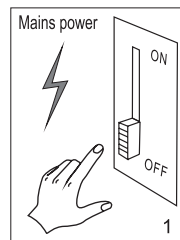

FIN Asennusohje

Valaisimen asennuksen saa suorittaa vain riittävän ammattitaidon omaava henkilö. Asennuksessa on noudatettava vallitsevia asennusmääräyksiä. Virta on kytkettävä aina pois ennen asentamista tai huoltoimenpiteitä. Jos valaisin vikaantuu, ottakaa yhteys ammattihenkilöön tai valmistajan asiakaspalveluun. Valaisimessa olevan tyyppitarran merkintöjä on noudatettava.

S Bruksanvisning

Endast en behörig elektriker får göra installationen. Installationen måste uppfylla gällande bestämmelser. Gör kretsen strömlös före installation eller service. Om produkten inte fungerar kontakta behörig elektriker eller tillverkaren. Använd endast den ljuskälla och effekt som är märkt på armaturen.

GB Instruction manual

Only a professional electrician is allowed to do the installation. The electrical installation must comply with the prevailing installation regulations. Switch off the current before installation or service. If the luminaire is not working, please contact professional electrician or manufacturer's customer service. Use the ratings as marked in the type label of the luminaire.

EST Paigaldusjuhend

Valgusti paigaldust võib teostada ainult vastava ala spetsialist. Valgusti paigaldusel tuleb jälgida üldisi elektriseadmete paigaldamise eeskirju. Enne valgusti paigaldust või hooldust kontrolli, et elekter oleks alati välja lülitatud. Valgusti rikke korral võta ühendust spetsialistiga või tootja klienditeoga. Paigaldamisel jälgi tooteetiketil olevaid tingimärke ja juhiseid.

I Istruzioni per l'installazione

Il dispositivo di illuminazione va installato da un elettricista professionista. Usare esclusivamente le tipologie di starter, di lampada e il wattaggio indicato sul dispositivo. Spegnerla corrente prima di montare il dispositivo o effettuare riparazioni. Conservare le istruzioni per futuri interventi di manutenzione o eventuali nuove installazioni.

F Instruction d'installation

La pose doit être faite par un électricien professionnel. Les starters, les types et puissances de lampes utilisées doivent être strictement conformes aux spécifications indiquées à l'intérieur du luminaire. Couper l'alimentation avant l'installation et pendant toute l'intervention. Conserver la notice pour les opérations de maintenance futures.

D Montageanweisung

Die Montage darf nur durch qualifizierte Elektriker vorgenommen werden. Vor Montage und Wartung den Strom abschalten. Bei Störungen der Leuchte wenden Sie sich bitte qualifizierte Elektriker oder Hersteller an. Auf dem Typenschild angegebenen Werte übereinstimmen.

RUS Руководство по монтажу

Светильник может устанавливать только человек, обладающий достаточной профессиональной квалификацией. Электрическая установка должна отвечать действующим правилам электрических установок. Отключить ток до начала установки или обслуживания. При обнаружении неисправности светильника обращайтесь только к специалисту с необходимой квалификацией и достаточными профессиональными навыками или сервисную службу производителя. Применять только указанное на этикетке светильника маркировки.

PL Instrukcja montażu

Instalacja może zostać wykonana wyłącznie przez uprawnionego elektryka. Instalacja elektryczna musi być zgodna z obowiązującymi przepisami. Przed montażem lub serwisem należy odłączyć zasilanie. Jeżeli oprawa nie działa, należy skontaktować się z uprawnionym elektrykiem lub biurem obsługi producenta. Parametry zasilania muszą być zgodne z danymi na etykiecie.



Cable connection // Kytkenä

Without Sensor / Ilman tutkaa

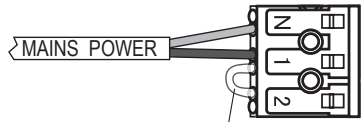

Remove it in master-slave use. // Poista lyhyt johdin master-slave käytössä.

With Sensor / Tutkamalli

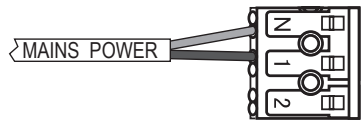

Mounting // Asennus

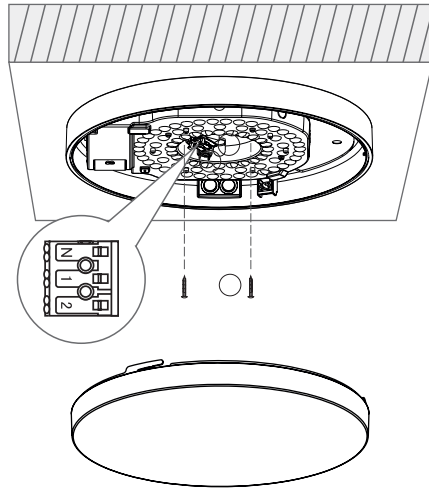

Description of microwave sensor // Tutkatunnistimen toiminta

- ▶ Detection zone Max.(D x H): 12m x 6m // Tunnistusalue (D x H): 12m x 6m
- ▶ Detection sensitivity: 50% or 100%, adjustable // Herkkyyden säätö portaittain: 50% ja 100%
- ▶ Hold time: 5sec-10min, adjustable // Päälläoloaika 5 sec - 10 min
- ▶ Daylight On: 5-50Lux, adjustable or disable // Valoisuustunnistin sytytyks 5-50 lux
- ▶ Daylight Off: 25-150Lux, adjustable or disable // Valoisuustunnistin sammutus 25-150 lux
- ▶ Stand-by Period: 0sec-∞ adjustable (Refer to "Low light") // Valmiustilan asetus 0 sec - ∞
- ▶ Stand-by Dim Level : 10% or 25%, adjustable // Valmiustilan valomäärä (10% ja 25%)
- ▶ Ceiling Mounting height: Max. 6m // Kattoasennuksen enimmäiskorkeus 6m
- ▶ Motion detection: 0.3-3m/s // Liikkeen tunnistus 0.3-3m/s
- ▶ Detection angle: 150° (wall installation), 360° (ceiling installation) // Tunnistuskulma 150° (Seinäasennus) 360° (Kattoasennus)

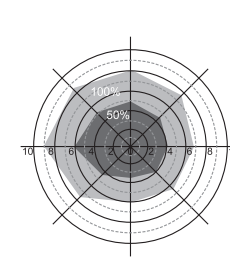

Ceiling mounting pattern (Unit: m). Suggested installation height: 3m. // Tunnistussektorit kattoasennuksessa. Suositeltu asennuskorkeus 3m.

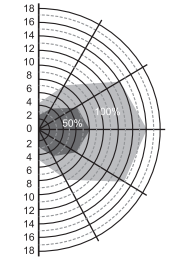

Wall mounting pattern (Unit: m). Suggested installation height: 2m. // Tunnistussektorit seinäasennuksessa. Suositeltu asennuskorkeus 2m.

Parameter setting of microwave sensor // Tutkatunnistimen parametrit



Detection Area // Tunnistusalue

This determines the effective range of the motion detector and is set by DIP switches at the sensor itself, refer to figure. Note that reducing the sensitivity will also narrow the detection range. // Tunnistusalueutta voidaan sopeuttaa vaihtamalla kytkimen asentoa.

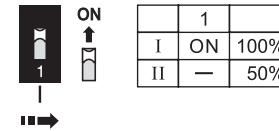

Daylight // Valoisuustunnistus

This allows the sensor to switch the unit on or off when ambient light is either full daylight, low daylight, or after dark. It also allows the sensor to be disabled. // Tunnistin voidaan määrittää kytkinyhdistelmällä toimimaan ympäristön valoisuuden mukaan. Kun kytkimet ovat asetettu Disable-tilaan, tutka syyttää valaisimen ympäristön valomäärästä riippumatta.

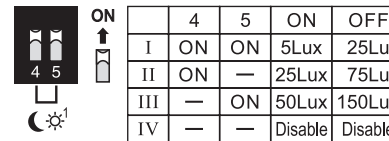

Stand-by Dim Level // Valmiustilan valomäärä

This refers to the brightness of "Low light period", it is set with DIP switches at the sensor. // Kytkimellä voidaan säätää valmiustilan valomäärää.

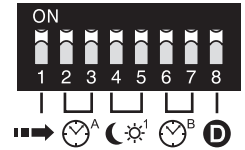
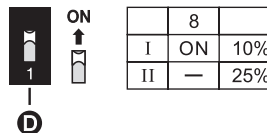

Hold Time // Päälläoloaika

This determines the time the fitting remains at 100% level on motion detection and is set with DIP switches at the sensor itself, refer to figure. The walk test setting is useful when installing the fitting to establish correct operation and range. // Tarkoitukseen sopivalla yhdistelmällä voidaan määrittää päälläoloaika sen jälkeen kun liikettä ei enää tunnisteta. 5s-asetus toiminnan testaukseen.

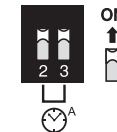

Stand-by Period // Valmiustilan

This refers to "Low light period", when it is set to ∞, the luminaire gives photocell prioritized function, meaning the luminaire is off when ambient brightness accesses the set threshold, and automatically on to a low light level when ambient brightness is lower than the set threshold, and turns to high light level when it detects a movement. It is set with DIP switches at the sensor. When it is set to ∞ on "Stand-by period", the default setting is 10% and can't be changed. // Kytkinyhdistelmällä voidaan säätää valmiustilan aikaa, jolloin valaisin laskee valomäärän haluttuun tasoon. Asettamalla kytkimet ∞ -asentoon, voidaan valmiustilaa ohjata valoisuustunturin mukaan ja valmiustilan valomäärä on 10%.



Master/Slave function // Master/Slave esimerkki

