

# KAISAI

## GEO

WE  
CARE  
ABOUT  
AIR



KÄYTTÖOHJE  
ILMALÄMPÖPUMPPU



**WE  
CARE  
ABOUT  
AIR**

# KÄYTTÖOHJE

ILMALÄMPÖPUMPPU	5
KAUKOSÄÄDIN	21
SMART AC KIT	35
NETHOME PLUS	37

FI

5



**KAISAI**

# ILMALÄMPÖPUMPPU

## Käyttöohje

Kiitos, että valitsit tuotteemme.

Jotta laite toimisi oikein, lue ja säilytä tämä käyttöohje huolellisesti.

Jos olet kadottanut käyttöoppaan, ota yhteyttä paikalliseen edustajaan tai käy osoitteessa [www.kaisai.com/fi](http://www.kaisai.com/fi) tai lähetä sähköpostia osoitteeseen: [myynti@klima-therm.com](mailto:myynti@klima-therm.com) saadaksesi sähköinen versio.

# Sisällysluettelo

<b>Turvallisuusvaroitimet .....</b>	<b>7</b>
<b>Yksikön tekniset tiedot ja ominaisuudet .....</b>	<b>11</b>
1. Sisäyksikön näyttö .....	11
2. Käyttölämpötila .....	12
3. Muut ominaisuudet .....	13
4. Ilmavirrankulman säätö .....	14
5. Manuaalinen käyttö (ilman kaukosäädintä) .....	14
<b>Hoito ja huolto .....</b>	<b>15</b>
<b>Ongelmien kartoittaminen .....</b>	<b>17</b>

# Turvallisuusvaroitimet

## Lue Turvaohjeet ennen käyttöä ja asennusta

Ohjeiden laiminlyönnistä johtuva virheellinen asennus voi aiheuttaa vakavia vaurioita tai loukkaantumisia.

Mahdollisten vaurioiden tai vammojen vakavuus luokitellaan joko VAROITUKSEKSI tai VAROITTA.



### VAROITUS

Tämä symboli osoittaa henkilövahinkojen tai hengenvaaran mahdollisuuden.



### VAROITTA

Tämä symboli osoittaa omaisuusvahingon tai vakavien seurausten mahdollisuutta.

FI



### VAROITUS

Tätä laitetta voivat käyttää yli 8-vuotiaat lapset ja henkilöt, joilla on alentuneet fyysiset, sensoriset tai henkiset kyvyt tai joilla ei ole kokemusta ja tietoa, jos heitä on valvottu tai opastettu laitteen turvallisesta käytöstä ja he ymmärtävät vaarat. mukana. Lapset eivät saa leikkiä laitteella. Lapset eivät saa suorittaa puhdistusta ja käyttäjän huoltamista ilman valvontaa (EN-standardin vaatimukset).

Tätä laitetta ei ole tarkoitettu henkilöiden (mukaan lukien lapset) käytettäväksi, joilla on alentuneet fyysiset, sensoriset tai henkiset kyvyt tai joilla ei ole kokemusta ja tietoa, ellei heidän turvallisuudestaan vastaava henkilö ole valvonut tai opastanut laitteen käyttöä. Lapsia tulee valvoa sen varmistamiseksi, etteivät he leiki laitteella.



### TUOTTEEN KÄYTTÖÄ KOSKEVAT VAROITUKSET

- Jos ilmenee epänormaali tilanne (kuten palaneen haju), sammuta laite välittömästi ja irrota virta. Soita jälleenmyyjältäsi ohjeita sähköiskun, tulipalon tai loukkaantumisen välttämiseksi.
- **Älä** työnnä sormia, sauvoja tai muita esineitä ilman sisään- tai ulostuloaukkoon. Tämä voi aiheuttaa loukkaantumisen, koska puhallin voi pyöriä suurilla nopeuksilla.
- **Älä** käytä syttyviä suihkeita, kuten hiuslakka, lakka tai maali laitteen lähellä. Tämä voi aiheuttaa tulipalon tai palamisen.
- **Älä** käytä ilmastointilaitetta syttyvien kaasujen lähellä tai lähellä. Kaasu voi kerääntyä laitteen ympärille ja aiheuttaa räjähdysen.
- **Älä** käytä ilmastointilaitetta märässä huoneessa, kuten kylpyhuoneessa tai pesutupassa. Liiallinen altistuminen vedelle voi aiheuttaa sähkökomponenttien oikosulun.
- **Älä** altista kehoasi suoraan viileälle ilmalle pitkäksi aikaa.
- **Älä** anna lasten leikkiä ilmastointilaitteella. Lapsia on valvottava koko laitteen ympärillä.
- Jos ilmastointilaitetta käytetään yhdessä polttimien tai muiden lämmityslaitteiden kanssa, tuuleta huone huolellisesti hapen puutteen välttämiseksi.
- Tietyissä toiminnallisissa ympäristöissä, kuten keittiöissä, palvelinhuoneissa jne., erityisesti suunniteltujen ilmastointilaitteiden käyttö on erittäin suositeltavaa.

## PUHDISTUS- JA HUOLTOVAROITUKSET

- Sammuta laite ja irrota virtajohto ennen puhdistamista. Jos näin ei tehdä, seurauksena voi olla sähköisku.
- **Älä** puhdista ilmastointilaitetta liiallisilla vesimäärillä.
- **Älä** puhdista ilmastointilaitetta palavilla puhdistusaineilla. Palavat puhdistusaineet voivat aiheuttaa tulipalon tai muodonmuutoksia.



## VAROITUS

- Sammuta ilmalämpöpumppu ja irrota virtajohto, jos et aio käyttää sitä pitkään aikaan.
- Sammuta laite ja irrota se pistorasiasta myrskyn aikana.
- Varmista, että vesi voi valua esteettömästi laitteesta.
- **Älä** käytä ilmastointilaitetta märin käsin. Tämä voi aiheuttaa sähköiskun.
- **Älä** käytä laitetta muuhun tarkoitukseen kuin sen aiottuun käyttöön
- **Älä** anna ilmastointilaitteen toimia pitkiä aikoja ovien tai ikkunoiden ollessa auki tai jos kosteus on erittäin korkea.



## SÄHKÖVAROITUKSET

- Käytä vain määritettyä virtajohtoa. Jos virtajohto on vaurioitunut, valmistajan, sen huoltoedustajan tai vastaavan pätevyyden omaavan henkilön on vaihdettava se vaaran välttämiseksi..
- Pidä virtapistoke puhtaana. Poista pistokkeen päälle tai ympärille kertynyt pöly tai lika. Likaiset pistokkeet voivat aiheuttaa tulipalon tai sähköiskun.
- **Älä** irrota laitetta vetämällä virtajohdosta. Pidä pistokkeesta lujasti kiinni ja vedä se pistorasiasta. Vetäminen suoraan johdosta voi vahingoittaa sitä, mikä voi johtaa tulipaloon tai sähköiskuun.
- **Älä** muuta virtajohdon pituutta tai käytä jatkojohtoa laitteen virransyöttöön.
- **Älä** jaa pistorasiaa muiden laitteiden kanssa. Virheellinen tai riittämätön virransyöttö voi aiheuttaa tulipalon tai sähköiskun.
- Tuotteen on oltava kunnolla maadoitettu asennuksen yhteydessä, muuten voi tapahtua sähköisku.
- Noudata kaikissa sähköliitännöissä kaikkia paikallisia ja kansallisia johdotusstandardeja, määräyksiä ja asennusohjetta. Liitä kaapelit tiukasti ja kiristä ne tiukasti, jotta ulkoiset voimat eivät vahingoita liittintä. Virheelliset sähköliitännät voivat ylikuumentua ja aiheuttaa tulipalon sekä aiheuttaa sähköiskun. Kaikki sähköliitännät on tehtävä sisä- ja ulkoyksiköiden paneeleissa olevan sähkökytkentäkaavion mukaisesti.
- Kaikki johdotukset on järjestettävä oikein sen varmistamiseksi, että ohjauskortin kansi voi sulkeutua kunnolla. Jos ohjauskortin kantta ei suljeta kunnolla, se voi johtaa korroosioon ja aiheuttaa liittimen liitännäpisteiden kuumenemisen, syttymisen tai sähköiskun
- Jos virta kytketään kiinteisiin johtoihin, kaikkien napojen katkaisulaite, jonka kaikissa navoissa on vähintään 3 mm vällys ja jonka vuotovirta voi ylittää 10 mA, jäännösvirtalaitteen (RCD) nimelliskäyttövirta on enintään 30 mA, ja irrottaminen on sisällytettävä kiinteään johdotukseen kytkentäsääntöjen mukaisesti.

## HUOMIOON SULAKKEEN TEKNISET TIEDOT

Ilmastointilaitteen piirilevy (PCB) on suunniteltu sulakkeella tarjoamaan ylivirtasuojaa. Sulakkeen tekniset tiedot on painettu piirilevyllä, kuten:

T3.15A/250VAC, T5A/250VAC, T3.15A/250VAC, T5A/250VAC, T20A/250VAC, T30A/250VAC,jne.

HUOMAA: Yksiköissä, joissa käytetään R32- tai R290-kylmäainetta, voidaan käyttää vain räjähdysuojattua keraamista sulaketta.



## UV-C lamppu

Tämä laite sisältää UV-C-lampun. Lue seuraavat ohjeet ennen laitteen avaamista.

1. Älä käytä UV-C-lamppua laitteen ulkopuolella
2. Selvästi vaurioituneita laitteita ei saa käyttää.
3. Laitteen tahaton käyttö tai kotelon vaurioituminen voi johtaa vaarallisen UV-C-säteilyn karkaamiseen. UV-C-säteily voi pienetkin annokset vahingoittaa silmiä ja ihoa.
4. Laite on irrotettava verkkovirrasta ennen laitteen puhdistusta tai muuta huoltoa.
5. UV-C-esteitä, joissa on ultraviolettisäteilyn vaaran symboli, ei pidä poistaa.

**VAROITUS!** Tämä laite sisältää UV-säteilyä. Älä tuijota valonlähdettä.



## TUOTTEEN ASENNUSTA KOSKEVAT VAROITUKSET

1. Valtuutetun jälleenmyyjän tai asiantuntijan tulee suorittaa asennus. Viallinen asennus voi aiheuttaa vesivuodon, sähköiskun tai tulipalon.
2. Asennus tulee suorittaa asennusohjeiden mukaisesti. Virheellinen asennus voi aiheuttaa vesivuodon, sähköiskun tai tulipalon.  
(Pohjois-Amerikassa vain valtuutetun henkilöstön saa suorittaa asennuksen NEC:n ja CEC:n vaatimusten mukaisesti.)
3. Ota yhteyttä valtuutettuun huoltoteknikkoon tämän laitteen korjausta tai huoltoa varten. Tämä laite on asennettava kansallisten johdotusmääräysten mukaisesti.
4. Käytä asennuksessa vain mukana toimitettuja lisävarusteita, osia ja määritettyjä osia. Epästandardien osien käyttäminen voi aiheuttaa vesivuodon, sähköiskun, tulipalon ja yksikön epäonnistumisen.
5. Asenna laite tukevaan paikkaan, joka kestää laitteen painon. Jos valittu paikka ei kestä laitteen painoa tai asennusta ei tehdä oikein, laite voi pudota ja aiheuttaa vakavan vamman ja vaurion.
6. Asenna viemäriputket tämän käsikirjan ohjeiden mukaisesti. Virheellinen viemäriointi voi aiheuttaa vesivahinkoja kotillesi ja omaisuudellesi.
7. Jos yksikössä on lisäsähkölämmittin, **älä** asenna yksikköä 1 metrin (3 jalan) etäisyydelle palavista materiaaleista.
8. **Älä** asenna yksikköä paikkaan, joka voi olla alttiina palaville kaasuvuodoille. Jos palavaa kaasua kerääntyy yksikön ympärille, se voi aiheuttaa tulipalon.
9. **Älä** kytkä virtaa päälle ennen kuin kaikki työt on suoritettu.
10. Kun siirrä tai siirrä ilmastointilaitetta, ota yhteyttä kokeneisiin huoltoteknikoihin laitteen irrottamista ja uudelleenasennusta varten.
11. Kuinka asentaa laite sen tukeen, lue tiedot osioista "sisäyksikön asennus" ja "ulkoyksikön asennus".

## Huomaus fluoratuista kaasuista (ei koske R290-kylmäainetta käyttävää yksikköä)

1. Tämä ilmastointilaitte sisältää fluorattuja kasvihuonekaasuja. Katso tarkkoja tietoja kaasun tyyppistä ja määrästä itse yksikössä tai yksikössä olevasta etiketistä "Omistajan käsikirja - Tuoteseloste" ulkoyksikön pakkauksessa. (vain Euroopan unionin tuotteet).
2. Tämän laitteen asennuksen, huollon, huollon ja korjauksen saa suorittaa valtuutettu teknikko.
3. Tuotteen asennuksen poistaminen ja kierrätys on annettava valtuutetun teknikon tehtäväksi.
4. Laitteille, jotka sisältävät fluorattuja kasvihuonekaasuja vähintään 5 tonnia CO<sub>2</sub>-ekvivalenttia, mutta vähemmän kuin 50 tonnia CO<sub>2</sub>-ekvivalenttia: Jos järjestelmään on asennettu vuotojen havaitsemisjärjestelmä, se on tarkastettava vuotojen varalta vähintään 24 kuukauden välein. .
5. Kun yksikkö tarkastetaan vuotojen varalta, kaikkien tarkastusten asianmukainen kirjaaminen on erittäin suositeltavaa.



## VAROITUS R32/R290-kylmäaineen käytöstä

- Kun käytetään palavaa kylmäainetta, laite on säilytettävä hyvin tuuletetussa tilassa, jossa huoneen koko vastaa käyttöspecifistä tilaa:  
R32 kylmäainemalleille:  $\leq 12000\text{Btu/h}$  ja  $\leq 18000\text{Btu/h}$  yksikkö: 26m<sup>2</sup>  
 $>18000\text{Btu/h}$  and  $\leq 24000\text{Btu/h}$  units: 35m<sup>2</sup>

Laite tulee asentaa, käyttää ja varastoida huoneeseen, jonka lattiapinta-ala on yli 4 metriä. Laitetta ei saa asentaa tuuletamattomaan tilaan, jos tämä tila on pienempi kuin 4 m<sup>2</sup> R290-kylmäainemalleissa vaadittava pienin huonekoko:

$\leq 9000\text{Btu/h}$  yksikkö: 13m<sup>2</sup>

$>9000\text{Btu/h}$  ja  $\leq 12000\text{Btu/h}$  yksikkö: 17m<sup>2</sup>

$>12000\text{Btu/h}$  ja  $\leq 18000\text{Btu/h}$  yksikkö: 26m<sup>2</sup>

$>18000\text{Btu/h}$  ja  $\leq 24000\text{Btu/h}$  yksikkö: 35m<sup>2</sup>

- Uudelleenkäytettävät mekaaniset liittimet ja laajennetut liittokset eivät ole sallittuja sisätiloissa. (EN-standardivaatimukset).
- Sisätiloissa käytettävien mekaanisten liittimien nopeus saa olla enintään 3 g/vuosi 25 %:lla suurimmasta sallitusta paineesta. Kun mekaanisia liittimiä käytetään uudelleen sisätiloissa, tiivisteosat on uusittava. Kun laippaliitoksia käytetään uudelleen sisätiloissa, laippaosa on valmistettava uudelleen. (UL-standardivaatimukset)  
Kun mekaanisia liittimiä käytetään uudelleen sisätiloissa, tiivisteosat on uusittava. Kun laippaliitoksia käytetään uudelleen sisätiloissa, laippaosa on valmistettava uudelleen. (IEC-standardivaatimukset)

### Eurooppalaiset hävittämisohjeet

Tämä tuotteessa tai sen julkaisussa oleva merkintä osoittaa, että sähkö- ja sähkölaitteita ei saa sekoittaa tavalliseen kotitalousjätteeseen.



Tämän tuotteen oikea hävittäminen  
(Sähkö- ja elektroniikkalaiteromu)

Tämä laite sisältää kylmäainetta ja muita mahdollisesti vaarallisia aineita. Tämän laitteen hävittämisen yhteydessä laki edellyttää erityistä keräystä ja käsittelyä. Älä hävitä tätä tuotetta kotitalousjätteen tai lajittelemattoman yhdyskuntajätteen mukana.

Kun hävität tämän laitteen, sinulla on seuraavat vaihtoehdot:

- Hävitä laite kunnalliseen elektroniikkajätteen keräyspisteeseen
- Uutta laitetta ostettaessa jälleenmyyjä ottaa vanhan laitteen takaisin veloituksetta.
- Valmistaja ottaa vanhan laitteen takaisin ilmaiseksi.
- Myy laite valtuutetuille metalliromukauppiaille.

### Erityinen huomautus

Tämän laitteen hävittäminen metsään tai muuhun luontoon vaarantaa terveytesi ja on haitallista ympäristölle. Vaarallisia aineita saattaa vuotaa pohjaveteen ja päästä ravintoketjuun.

# Yksikön tekniset tiedot ja ominaisuudet

## Sisäyksikön näyttö

HUOMAA: Eri malleissa on erilaiset etupaneelit ja näyttöikkunat. Kaikki alla kuvatut näyttökoodit eivät ole saatavilla ostamaasi ilmastointilaitteeseen. Tarkista ostamasi laitteen sisätilojen näyttö.

Tämän oppaan kuvat ovat selittäviä. Sisäyksikön todellinen muoto voi olla hieman erilainen. Todellinen muoto on vallitseva.

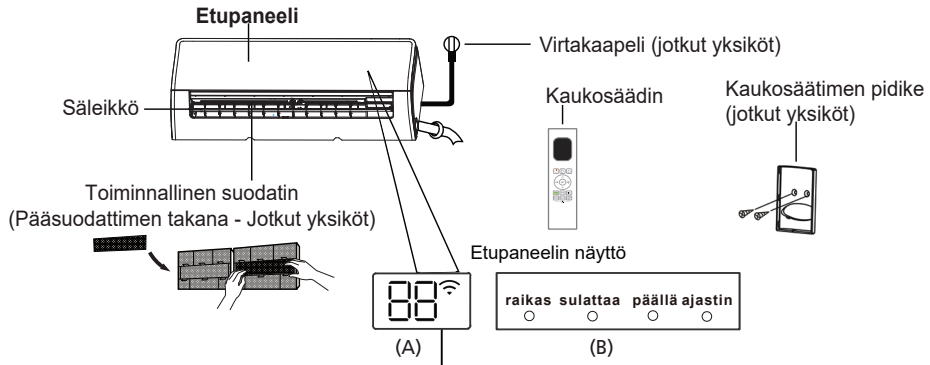

“ fresh ” kun Fresh-toiminto on käytössä tai UV-lamppu (jotkut yksiköt)

“ defrost ” kun sulatustoiminto on käytössä.

“ run ” kun laite on päällä.

“ timer ” kun ajastin on asetettu.

“ ” kun langaton ohjaustoiminto on aktivoitu (jotkut yksiköt) ”

“ 88 ” Näyttää lämpötilan, toimintaominaisuudet ja virhekoodit:

“ 01 ” 3 sekunnin ajan, kun

- TIMER ON on asetettu (jos laite on OFF, „ 01 ” pysyy päällä, kun TIMER ON on asetettu)
- FRESH-, SWING-, UV-LAMP-, TURBO-, ECO- tai SILENCE-toiminto on käytössä on

“ 0F ” 3 sekunnin ajan, kun:

- TIMER OFF on asetettu
- FRESH-, SWING-, UV-LAMP-, TURBO-, ECO- tai SILENCE-ominaisuus on kytketty pois päältä

“ dF ” sulatettaessa

“ FP ” kun 8°C lämmitystoiminto on päällä (jotkut yksiköt)

“ CL ” kun Active Clean tai 56°C sterilointitoiminto on käytössä (jaettu vaihtosuuntaa-  
jatyyppi), kun yksikkö on itsepuhdistuva (kiinteänopeuksinen tyyppi))

Display Code  
Meanings

## Käyttölämpötila

Kun ilmastointilaitettasi käytetään seuraavien lämpötila-alueiden ulkopuolella, tietyt suojausominaisuudet voivat aktivoitua ja aiheuttaa laitteen toimimattomuuden.

### Inverterin jakotyyppi

	COOL-tilassa	HEAT-tilassa	DRY-tilassa
Huonelämpötila	17°C - 32°C (62°F - 90°F)	0°C - 30°C (32°F - 86°F)	10°C - 32°C (50°F - 90°F)
Ulkona Lämpötila	0°C - 50°C (32°F - 122°F)		
	-15°C - 50°C (5°F - 122°F) <small>(Malleille, joissa on matalalämpötilainen jäähdytysjärjestelmä.)</small>	-25°C - 24°C (-13°F - 75°F)	0°C - 50°C (32°F - 122°F)
	0°C - 52°C (32°F - 126°F) <small>(Erityisille trooppisille malleille)</small>		0°C - 52°C (32°F - 126°F) <small>(Erityisille trooppisille malleille)</small>

**ULKOKONEISIIN, JOISSA ON LISÄSÄHKÖLÄMMITYS**  
Kun ulkolämpötila on alle 0°C (32°F), suosittelemme, että pidät yksikön aina kytkettynä verkkovirtaan tasaisen toiminnan varmistamiseksi.

FI

### Kiinteänopeuksinen tyyppi

	COOL -tilassa	HEAT-tilassa	DRY-tilassa
Huone- lämpötila	17°C-32°C (62°F-90°F)	0°C-30°C (32°F-86°F)	10°C-32°C (50°F-90°F)
Ulko- lämpötila	18°C-43°C (64°F-109°F)		11°C-43°C (52°F-109°F)
	-7°C-43°C (19°F-109°F) <small>(Malleille, joissa on matalalämpötilainen jäähdytysjärjestelmä)</small>	-7°C-24°C (19°F-75°F)	18°C-43°C (64°F-109°F)
	18°C-52°C (64°F-126°F) <small>(Erityiseen trooppiseen tilaan)</small>		18°C-52°C (64°F-126°F) <small>(Erityiseen trooppiseen tilaan)</small>

**HUOMAA:** Huoneen suhteellinen kosteus alle 80 %. Jos ilmastointilaitte toimii tätä arvoa enemmän, ilmastointilaitteen pinta voi vetää puoleensa kondenssivettä. Aseta pystysuora ilmavirran säleikkö maksimikulmaansa (pystysuoraan lattiaan nähden) ja aseta HIGH tuuletintila.

### Voit optimoida yksikkösi suorituskyvyn edelleen seuraavasti:

- Pidä ovet ja ikkunat kiinni.
- Rajoita energiankäyttöä käyttämällä TIMER ON- ja TIMER OFF -toimintoja.
- Älä tuki ilman sisään- tai ulostuloaukkoja.
- Tarkista ja puhdista ilmansuodattimet säännöllisesti.

Infrapunakaukosäätimen käyttöopas ei sisälly tähän kirjallisuuspakettiin. Kaikki toiminnot eivät ole käytettävissä ilmastointilaitteelle, tarkista ostamasi laitteen sisänäyttö ja kaukosäädin.

## Muut ominaisuudet

### • Automaattinen uudelleenkäynnistys (jotkut yksiköt)

Jos laitteen virta katkeaa, se käynnistyy automaattisesti uudelleen aiemmilla asetuksilla, kun virta on palautettu.

### • Anti-home (jotkut yksiköt).

Kun laite sammutetaan COOL-, AUTO- (COOL)- tai DRY-tiloista, ilmastointilaitte jatkaa toimintaansa erittäin alhaisella teholla kondensoituneen veden kuivaamiseksi ja homeen kasvun estämiseksi.

### • Langaton ohjaus (jotkut yksiköt)

Langattoman ohjauksen avulla voit ohjata ilmastointilaittasi matkapuhelimella ja langattomalla yhteydellä. Ammattitaitoisen henkilökunnan tulee suorittaa USB-laitteen käyttö, vaihto ja huolto.

• **Säleikön kulmamuisti (jotkut yksiköt)** Kun käynnistät laitteen, säleikkö palaa automaattisesti entiseen kulmaansa

### • Active Clean -toiminto tai 56°C sterilointi (jotkut yksiköt)

- Active Clean -teknologia pesee pois pölyn, homeen ja rasvan, jotka voivat aiheuttaa hajuja tarttuessaan lämmönvaihtimeen automaattisesti jäädyttämällä ja sitten sulattamalla huurteen nopeasti. Kuuluu "pi-pi" -ääni.

Active Clean -toimintoa käytetään tuottamaan enemmän kondensoitunutta vettä puhdistusvaikutuksen parantamiseksi, jolloin kylmä ilma puhaltaa ulos. Puhdistuksen jälkeen sisäinen tuulipyörä jatkaa toimintaansa kuumalla ilmalla foonatakseen höyrystimen, mikä estää homeen muodostumisen ja pitää sisäosan puhtaana.

- Kun tämä toiminto on käytössä, sisäyksikön näyttöikkunassa näkyy "CL", 20–45 minuutin kuluttua yksikkö sammuu automaattisesti ja peruuttaa Active Clean -toiminnon. Samoilte laitteille järjestelmä aloittaa korkean lämpötilan puhdistusprosessin (56°C sterilointi), ja ilmanpoiston lämpötila on erittäin korkea. Pysy kaukana siitä, koska tämä johtaisi huoneen lämpötilan nousuun.

### • Breeze Away (jotkut yksiköt)

Tämä ominaisuus estää suoran ilmavirran puhaltamisen vartalolle ja saa sinut tuntemaan olosi nauttiavan silkkisestä viileydestä.

### • Kylmäainevuodon tunnistus (jotkut yksiköt)

Sisäyksikkö näyttää automaattisesti "EL0C" tai vilkkuvat LEDit (mallista riippuen), kun se havaitsee kylmäainevuodon.

### • SLEEP-toiminto

SLEEP-toimintoa käytetään vähentämään energiankulutusta nukkuessasi (eikä tarvitse samoja lämpötila-asetuksia pysyäksesi mukavana). Tämä toiminto voidaan aktivoida vain kaukosäätimellä. Sleep-toiminto ei ole käytettävissä FAN- tai DRY-tilassa.

Paina **SLEEP**-painiketta, kun olet valmis menemään nukkumaan. Kun laite on COOL-tilassa, se nostaa lämpötilaa 1 °C:lla (2 °F) tunnin kuluttua ja lisää 1 °C:lla (2 °F) toisen tunnin kuluttua. HEAT-tilassa yksikkö laskee lämpötilaa 1°C (2°F) tunnin kuluttua ja laskee vielä 1°C (2°F) toisen tunnin kuluttua.

Lepotilatoiminto pysähtyy 8 tunnin kuluttua ja järjestelmä jatkaa toimintaansa lopullisen tilanteen mukaan.

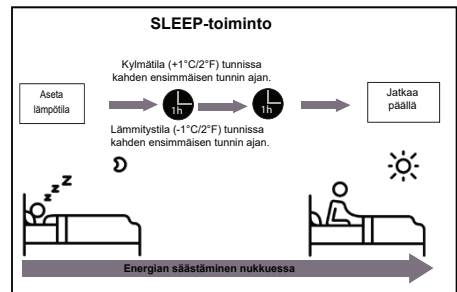

### Muistutus:

Multisplit-ilmastointilaitteissa seuraavat toiminnot eivät ole käytettävissä: Aktiivinen puhdistustoiminto, Hiljaisuus, Breeze away -toiminto, kylmäainevuodon tunnistustoiminto ja Eco-ominaisuus.

## • Ilmavirran kulman säätö

### Ilmavirran pystykulman asettaminen

Kun laite on päällä, käytä kaukosäätimen **SWING/DIRECT**-painiketta asettaaksesi ilmavirran suunnan (pystykulman). Katso lisätietoja kaukosäätimen käyttöoppaasta.

### HUOMIOI SÄLEIKÖN KULMA

Kun käytät COOL- tai DRY-tilaa, älä aseta säleikköä liian pystysuoraan kulmaan pitkiä aikoja. Tämä voi aiheuttaa veden tiivistymisen säleikön siivekeen, joka putoaa lattialle tai kalusteille.

Käytettäessä COOL- tai HEAT-tilaa säleikön asettaminen liian pystysuoraan kulmaan voi heikentää yksikön suorituskykyä rajoitetun ilmavirran vuoksi.

### Ilmavirran vaakasuuntaisen kulman säätö

Ilmavirran vaakakulma on asetettava käsin. Tartu ohjaustankoon (katso kuva B) ja säädä se manuaalisesti haluamaasi suuntaan.

**Joissakin laitteissa** ilmavirran vaakakulma voidaan asettaa kauko-ohjaimella. katso kaukosäätimen käyttöopas.

### Manuaalinen käyttö (ilman kaukosäädintä)

#### VAROITUS

Manuaalinen painike on tarkoitettu vain testaustarkoituksiin ja hätäkäyttöön. Älä käytä tätä toimintoa, ellei kaukosäädin ole kadonnut ja se on ehdottoman välttämätöntä. Palauta normaali toiminta aktivoimalla laite kaukosäätimellä. Laite on sammutettava ennen manuaalista käyttöä.

Laitteen käyttäminen manuaalisesti:

1. Avaa sisäyksikön etupaneeli.
2. Etsi **MANUAL CONTROL** -painike laitteen oikealta puolelta
3. Paina **MANUAL CONTROL** -painiketta kerran aktivoidaksesi **FORCED AUTO** -tilan.
4. Paina **MANUAL CONTROL** -painiketta uudelleen aktivoidaksesi **FORCED COOLING** -tilan.
5. Paina **MANUAL CONTROL** -painiketta kolmannen kerran sammuttaaksesi laitteen
6. Sulje etupaneeli.

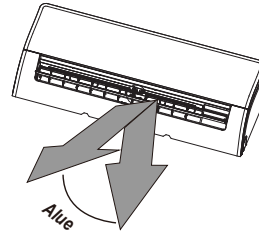

**HUOMAA:** Älä liikuta säleikköä käsin. Tämä aiheuttaa säleikön epäsynkronoinnin. Jos näin tapahtuu, sammuta laite ja irrota se virtalähteestä muutamaksi sekunniksi ja käynnistä sitten laite uudelleen. Tämä nolaa säleikön.

Fig. A

#### VAROITUS

Älä työnnä sormiasi laitteen puhaltimen ja imupuolen sisään tai lähelle. Laitteen sisällä oleva nopea tuuletin voi aiheuttaa loukkaantumisen.

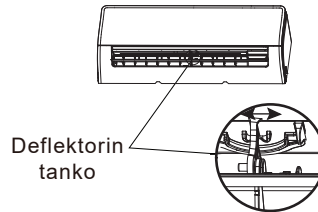
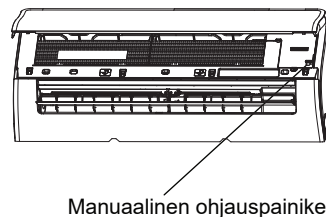

Fig. B



# Hoito ja huolto

## Sisäyksikön puhdistaminen

### ⚠ ENNEN PUHDISTUSTA TAI HUOLTOA

**SAMMUTA AINA ILMALÄMPÖPUMPPU JA IRROTA SEN VIRTALÄHDE ENNEN PUHDISTUSTA TAI HUOLTOA.**

### ⚠ VAROITUS

Käytä vain pehmeää, kuivaa liinaa laitteen puhdistamiseen. Jos laite on erityisen likainen, voit pyyhkiä sen puhtaaksi lämpimään veteen kostutetulla liinalla.

- **Älä** käytä kemikaaleja tai kemiallisesti käsiteltyjä liinoja laitteen puhdistamiseen
- **Älä** käytä laitteen puhdistamiseen bentseeniä, maalinohennetta, kiillotusjauhetta tai muita liuottimia. Ne voivat aiheuttaa muovipinnan halkeilua tai muotoaan.
- **Älä** käytä vettä, jonka lämpötila on yli 40°C (104°F) etupaneeliin puhdistamiseen. Tämä voi aiheuttaa paneelin muodonmuutoksia tai värjäytymistä.

## Ilmansuodattimen puhdistus

Tukkeutunut ilmastointilaitte voi heikentää laitteesi jäähdytystehoa ja voi myös olla haitallista terveydelle. Muista puhdistaa suodatin kahden viikon välein.

1. Nosta sisäyksikön etupaneelia.
2. Avaa solki painamalla ensin suodattimen päässä olevaa kielekettä, nosta se ylös ja vedä sitä sitten itseäsi kohti.
3. Vedä nyt suodatin ulos.
4. Jos suodattimessasi on pieni ilmanraikastussuodatin, irrota se suuremmasta suodattimesta. Puhdista tämä ilmanraikastava suodatin käsipölynimurilla.
5. Puhdista suuri ilmansuodatin lämpimällä, saippuavedellä. Muista käyttää mietoa pesuainetta.

6. Huuhtelee suodatin puhtaalla vedellä ja ravista sitten ylimääräinen vesi pois.
7. Kuivaa se viileässä ja kuivassa paikassa äläkä altista sitä suoralle auringonvalolle
8. Kun se on kuiva, kiinnitä ilmanraikastussuodatin uudelleen suurempaan suodattimeen ja liu'uta se sitten takaisin sisäyksikköön
9. Sulje sisäyksikön etupaneeli.

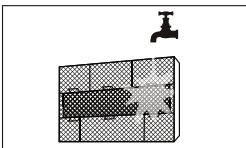
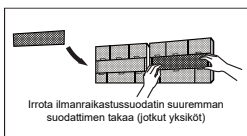
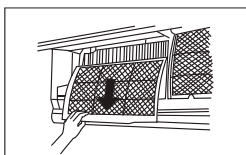
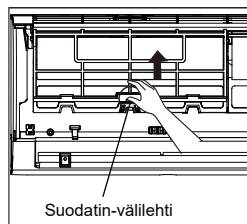

### ⚠ VAROITUS

Älä kosketa ilmanraikastussuodatinta (plasma) vähintään 10 minuuttin laitteen sammuttamisen jälkeen.

## VAROITUS

- Ennen suodattimen vaihtamista tai puhdistamista sammuta laite ja irrota sen virtälähde.
- Kun irrotat suodatinta, älä koske laitteen metalliosiin. Terävät metallireunat voivat leikata sinut.
- Älä käytä vettä sisäyksikön sisäpuolen puhdistamiseen. Tämä voi tuhoata eristyksen ja aiheuttaa sähköiskun.
- Älä altista suodatinta suoralle auringonvalolle kuivauksen aikana. Tämä voi kutistaa suodatinta.

## Ilmansuodattimen muistutukset (valinnainen)

### Ilmansuodattimen puhdistusmuistutus

240 tunnin käytön jälkeen sisäyksikön näyttöikkunassa vilkkuu "CL". Tämä on muistutus puhdistaa suodatinta. 15 sekunnin kuluttua laite palaa edelliseen näyttöön.

Nollaa muistutus painamalla **LED**-painiketta kaukosäätimellä 4 kertaa tai paina **MANUAL CONTROL** -painiketta 3 kertaa. Jos et nollaa muistutusta, "CL"-ilmaisinvilkkuu uudelleen, kun käynnistät laitteen uudelleen.

### Ilmansuodattimen vaihdon muistutus

2 880 käyttötunnin jälkeen sisäyksikön näyttöikkunassa vilkkuu "nF". Tämä on muistutus suodattimen vaihtamisesta. 15 sekunnin kuluttua laite palaa edelliseen näyttöön.

Nollaa muistutus painamalla **LED**-painiketta kaukosäätimellä 4 kertaa tai paina **MANUAL CONTROL** -painiketta 3 kertaa. Jos et nollaa muistutusta, "nF"-ilmaisinvilkkuu uudelleen, kun käynnistät laitteen uudelleen.

## VAROITUS

- Kaikki ulkoyksikön huolto- ja puhdistustoimet tulee suorittaa valtuutetun jälleenmyyjän tai valtuutetun palveluntarjoajan toimesta.
- Kaikki yksikön korjaukset on suoritettava valtuutetulta jälleenmyyjältä tai lisensoidulta palveluntarjoajalta.

## Huolto - Pitkät käyttökätkot

Jos et aio käyttää ilmastointilaitettasi pitkään aikaan, toimi seuraavasti:

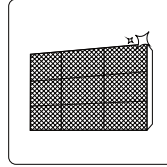

Puhdista kaikki suodattimet

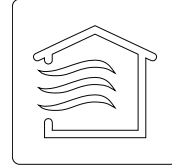

Kytke FAN-toiminto päälle, kunnes laite kuivuu kokonaan



Sammuta laite ja irrota virtajohto

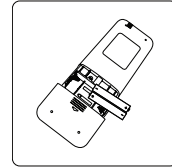

Poista paristot kaukosäätimestä

## Huolto - Kauden ennakkotarkastus

Toimi seuraavasti, kun olet ollut käyttämättä pitkiä aikoja tai ennen toistuvaa käyttöä:

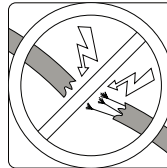

Tarkista vaurioituneet johdot

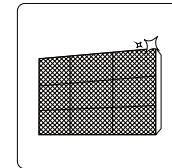

Puhdista kaikki suodattimet



Tarkista vuotojen varailta

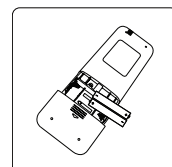

Vaihda paristot

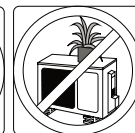

Varmista, että mikään ei tukki kaikkia ilman sisään- ja ulostuloaukkoja



# Ongelmien kartoittaminen

## TURVALLISUUSVAROTOIMET

Jos jokin seuraavista tilanteista ilmenee, sammuta laite välittömästi!

- Virtajohto on vaurioitunut tai epätavallisen lämmin
- Haistat palavan hajun
- Laitteesta kuuluu kovia tai epätavallisia ääniä
- Virtasulake palaa tai katkaisija laukeaa usein
- Vettä tai muita esineitä putoaa laitteeseen tai siitä ulos

**ÄLÄ YRITÄ KORJAA NÄITÄ ITSE! OTA YHTEYTTÄ VALTUUTETTUUN ASENNUSLIIKKEESEEN VÄLITTÖMÄSTI!**

## Yleisiä ongelmia

Seuraavat ongelmat eivät ole toimintahäiriö eivätkä useimmissa tilanteissa vaadi korjausta.

Ongelma	Mahdolliset syyt
<b>Laite ei käynnisty, kun ON/OFF-painiketta painetaan</b>	Yksikössä on 3 minuutin suojaominaisuus, joka estää yksikköä ylikuormitumasta. Laitetta ei voi käynnistää uudelleen kolmen minuutin kuluessa sammutuksesta.
<b>Laite vaihtaa COOL/HEAT-tilasta FAN-tilaan</b>	Yksikkö voi muuttaa asetuksiaan estääkseen huurteen muodostumisen yksikköön. Kun lämpötila nousee, yksikkö alkaa toimia uudelleen aiemmin valitussa tilassa.
	Asetettu lämpötila on saavutettu, jolloin laite sammuttaa kompressorin. Laite jatkaa toimintaansa, kun lämpötila taas vaihtelee.
<b>Sisäyksikkö päästää valkoista sumua</b>	Kosteilla alueilla suuri lämpötilaero huoneen ilman ja ilmastoidun ilman välillä voi aiheuttaa valkoista sumua.
<b>Sekä sisä- että ulkoyksiköistä tulee valkoista sumua</b>	Kun laite käynnistyy uudelleen HEAT-tilassa sulatuksen jälkeen, sulatusprosessista syntyvän kosteuden vuoksi saattaa tulla valkoista sumua.
<b>Sisäyksikkö pitää ääntä</b>	Kun säleikkö nolaa asentonsa, saattaa kuulua rynnähtävää ilmaääntä.
	Kun yksikköä on käytetty HEAT-tilassa, saattaa kuulua vinkuva ääni, joka johtuu yksikön muoviosien laajenemisesta ja supistumisesta.
<b>Sekä sisä- että ulkoyksikkö pitävät ääntä</b>	Matala sihisevä ääni käytön aikana: Tämä on normaalia ja johtuu sekä sisä- että ulkoyksiköiden läpi virtaavasta kylmäaineakaasusta.
	Matala sihisevä ääni, kun järjestelmä käynnistyy, on juuri pysähtynyt tai sulattaa: Tämä ääni on normaalia ja johtuu kylmäaineakaasun pysähtymisestä tai suunnan vaihtamisesta.
	Vinkuva ääni: Normaali muovi- ja metalliosien laajeneminen ja kutistuminen, joka johtuu lämpötilan muutoksista käytön aikana, voi aiheuttaa vinkuvaa ääntä.

Ongelma	Mahdolliset syyt
<b>Ulkoyksikkö pitää ääntä</b>	Laite antaa erilaisia ääniä senhetkisen toimintatilan mukaan.
<b>Pölyä pääsee ulos joko sisä- tai ulkoyksiköstä</b>	Laitteeseen saattaa kerääntyä pölyä, jos sitä ei käytetä pitkiä aikoja, ja sitä vapautuu, kun laite käynnistetään. Tätä voidaan lieventää peittämällä yksikkö pitkiä epäaktiivisuusjaksoja.
<b>Laitteesta tulee paha haju</b>	Yksikkö voi imeä itseensä hajuja ympäristöstä (kuten huonekalut, ruoanlaitto, savukkeet jne.), joita vapautuu käytön aikana. Laitteen suodattimet ovat homehtuneet ja ne on puhdistettava.
<b>Ulkoyksikön tuuletin ei toimi</b>	Käytön aikana puhaltimen nopeutta säädetään tuotteen toiminnan optimoimiseksi.
<b>Toiminta on epäsäännöllistä, arvaamatonta tai yksikkö ei reagoi</b>	Häiriöt matkapuhelintorjeista ja etävahvistimista voivat aiheuttaa laitteen toimintahäiriön. Kokeile tässä tapauksessa seuraavaa: <ul style="list-style-type: none"> <li>• Katkaise virta ja kytke se sitten uudelleen.</li> <li>• Käynnistä toiminta uudelleen painamalla kaukosäätimen ON/OFF-painiketta</li> </ul>
HUOMAUTUS: Jos ongelma jatkuu, ota yhteyttä paikalliseen jälleenmyyjään tai lähimpään asiakaspalvelukeskukseen. Anna heille yksityiskohtainen kuvaus laitteen toimintahäiriöstä sekä mallinumerosi	

## Ongelmien kartoittaminen

Jos ilmenee ongelmia, tarkista seuraavat kohdat ennen kuin otat yhteyttä korjausliikkeeseen











Ongelma	Mahdolliset syyt	Ratkaisu
<b>Huono jäähdytysteho</b>	Lämpötilaasetus voi olla korkeampi kuin huoneen lämpötila	Laske lämpötila-asetusta
	Sisä- tai ulkoyksikön lämmönvaihdin on liikainen	Puhdista vahingoittunut lämmönvaihdin
	Ilmansuodatin on liikainen	Irrota suodatin ja puhdista se ohjeiden mukaan
	Jommankumman yksikön ilman sisään- tai ulostuloaukko on tukossa	Sammuta laite, poista este ja käynnistä se uudelleen
	Ovet ja ikkunat ovat auki	Varmista, että kaikki ovet ja ikkunat ovat kiinni laitteen käytön aikana
	Lämpöä syntyy liikaa auringonvalolla	Sulje ikkunat ja verhot korkean kuumuuden tai kirkkaan auringonpaisteen aikana
	Liian monta lämmönlähdettä huoneessa (ihmiset, tietokoneet, elektroniikka jne.)	Vähennä lämmönlähteiden määrää
	Alhainen kylmäaine vuodon vuoksi tai pitkäaikaiseen käyttöön	Tarkista vuodot, tiivistä tarvittaessa ja lisää kylmäainetta
	SILENCE-toiminto on aktivoitu (valinnainen toiminto)	SILENCE-toiminto voi alentaa tuotteen suorituskykyä vähentämällä toimintataajuutta. Sammuta SILENCE-toiminto

Ongelma	Mahdolliset syyt	Ratkaisu
<b>Yksikkö ei toimi</b>	Sähkökatko	Odota, että sähköt palautuvat
	Virta on katkaistu	Kytke virta päälle
	Sulake on palanut	Vaihda sulake
	Kaukosäätimen paristot ovat lopussa	Vaihda paristot
	Yksikön 3 minuutin suojaus on aktivoitu	Odota kolme minuuttia laitteen uudelleenkäynnistyksen jälkeen
	Ajastin on aktivoitu	Kytke ajastin pois päältä
<b>Laite käynnistyy ja pysähtyy usein</b>	Järjestelmässä on liian paljon tai liian vähän kylmäainetta	Tarkista vuodot ja täytä järjestelmä kylmäaineella.
	Kokoonpuristumatonta kaasua tai kosteutta on päässyt järjestelmään.	Tyhjennä ja täytä järjestelmä kylmäaineella
	Kompressori on rikki	Vaihda kompressori
	Jännite on liian korkea tai liian matala	Asenna manostaatti jännitteen säätämiseksi
<b>Huono lämmitysteho</b>	Ulkolämpötila on erittäin alhainen	Käytä lisälämmityslaitetta
	Kylmää ilmaa tulee sisään ovista ja ikkunoista	Varmista, että kaikki ovet ja ikkunat ovat kiinni käytön aikana
	Matala kylmäaine vuodon tai pitkäaikaisen käytön vuoksi	Tarkista vuodot, tiivistä tarvittaessa ja lisää kylmäainetta
<b>Merkkivalot jatkavat vilkkumista</b>	<p>Yksikkö voi lopettaa toiminnan tai jatkaa toimintaansa turvallisesti. Jos merkkivalot jatkavat vilkkumista tai virhekoodeja tulee näkyviin, odota noin 10 minuuttia. Ongelma saattaa ratketa itsestään.</p> <p>Jos ei, irrota virta ja kytke se sitten uudelleen. Kytke laite päälle.</p> <p>Jos ongelma jatkuu, irrota virta ja ota yhteyttä lähimpään asiakaspalveluun.</p>	
<b>Virhekoodi tulee näkyviin ja alkaa seuraavilla kirjaimilla sisäyksikön ikkunassa:</b>		
<ul style="list-style-type: none"> <li>• E(x), P(x), F(x)</li> <li>• EH(xx), EL(xx), EC(xx)</li> <li>• PH(xx), PL(xx), PC(xx)</li> </ul>		

**HUOMAUTUS:** Jos ongelma jatkuu yllä olevien tarkastusten ja diagnostiikan suorittamisen jälkeen, sammuta laite välittömästi ja ota yhteyttä valtuutettuun huoltoliikkeeseen.

## Lisätarvikkeet

Ilmastointijärjestelmän mukana tulee seuraavat lisävarusteet. Käytä ilmastointilaitteen asentamiseen kaikkia asennusosia ja lisävarusteita. Virheellinen asennus voi aiheuttaa vesivuodon, sähköiskun ja tulipalon tai aiheuttaa laitteen toimintahäiriön. Tuotteet, jotka eivät sisälly ilmastointilaitteeseen, on ostettava erikseen.

Lisävarusteiden nimi	Kpl	Tuote	Lisävarusteiden nimi	Kpl	Tuote
Manuaalinen	2~3		Kaukosäädin	1	
Tyhjennysliitos (jäähdytys- ja lämmitysmalleille)	1		Patteri	2	
Tiiviste (jäähdytys- ja lämmitysmalleihin)	1		Kaukosäätimen pidike (valinnainen)	1	
Asennuslevy	1		Kaukosäätimen pidikkeen kiinnitysruuvi (valinnainen)	2	
Ankkuri	5~8 (riippuen malleista)		Pieni suodatin (Valtuutetun teknikon on asennettava se pääilmasuodattimen taakse koneen asennuksen aikana)	1~2 (riippuen malleista)	
Asennuslevyn kiinnitysruuvi	5~8 (riippuen malleista)				

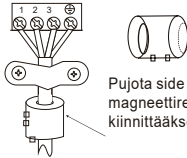
Nimi	Tuote	Määrä (kpl)	
Liitosputkikokoonpano	Nestemäinen puoli	Φ1/4	Osat tulee ostaa erikseen. Kysy jälleenmyyjältä ostamasi laitteen oikeaa putken kokoa.
		Φ3/8	
	Kaasun puoli	Φ3/8	
		Φ1/2	
		Φ5/8	
		Φ 3/4	
Magneettirengas ja side (jos mukana, katso kytkentäkaaviota sen asentamiseksi liittämökaapeliin.)	 <p>Pujota side magneettirengaan reiän läpi kiinnittääksesi sen kaapeliin</p>	Vaihtelee mallin mukaan	

**KAISAI**

# **ILMALÄMPÖPUMPPUN KAUKOSÄÄDIN**

## Käyttöohje

Kiitos, että valitsit tuotteemme.

Jotta laite toimisi oikein, lue ja säilytä tämä käyttöohje huolellisesti.

---

## Sisällysluettelo

Kaukosäätimen tekniset tiedo .....	23
Kaukosäätimen käsittely .....	24
Painikkeet ja toiminnot .....	25
Kaukosäätimen näytön kuvakkeet.....	27
Kuinka käyttää lisätoimintoja .....	31

## Kaukosäätimen tekniset tiedot

Mallit	RG10A(F2S)/BGEF, RG10A(F2S)/BGEFU1, RG10A1(F2S)/BGEF, RG10A2(F2S)/BGEFU1, RG10A2(F2S)/BGCEFU1, RG10A2(F2S)/BGCEF, RG10A10(F2S)/BGEF, RG10A(H2S)/BGEF, RG10A(H2S)/BGEFU1, RG10A1(H2S)/BGEF, RG10A2(H2S)/BGEFU1, RG10A2(H2S)/BGCEFU1, RG10A2(H2S)/BGCEF, RG10A10(H2S)/BGEF, RG10A(G2S)/BGEF, RG10A(G2S)/BGEFU1, RG10A1(G2S)/BGEF, RG10A2(G2S)/BGEFU1, RG10A2(G2S)/BGCEFU1, RG10A2(G2S)/BGCEF, RG10A10(G2S)/BGEF.
Nimellisjännite	3,0 V (Paristo AAA×2)
Signaalin vastaanottoalue	8 m
Ympäristö	-5°C~60°C(23°F~140°F)

### Pikaopas

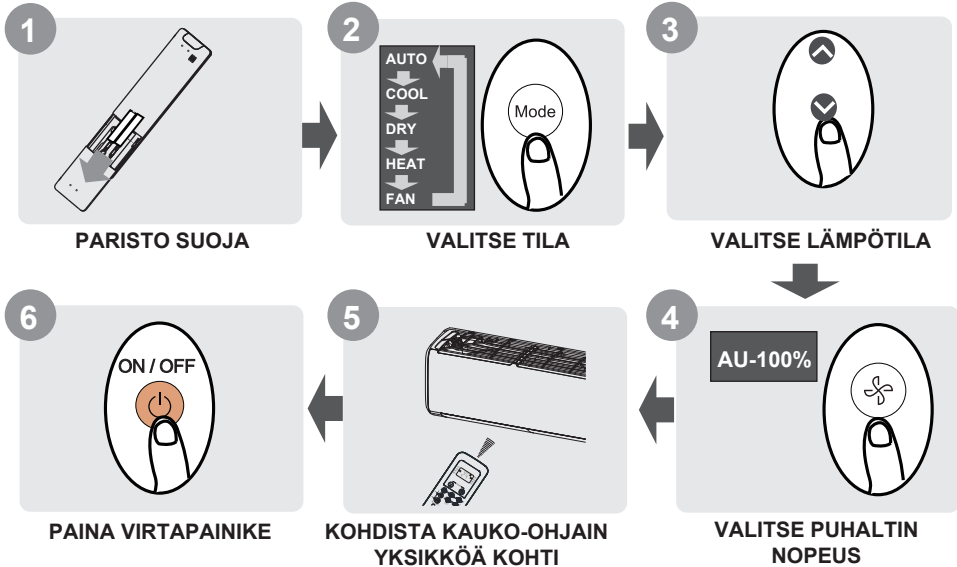

#### Etkö ole varma **MITÄ TOIMINTO TEKEE?**

Katso tämän oppaan perustoimintojen ja lisätoimintojen käyttäminen osioista saadaksesi yksityiskohtaisen kuvauksen ilmalämpöpumpun käytöstä.

#### ERITYISHUOMIO

- Laitteesi painikkeiden mallit voivat poiketa hieman esitetystä esimerkistä.
- Jos sisäyksikössä ei ole tiettyä toimintoa, kaukosäätimen toiminnon painikkeen painaminen ei vaikuta.
- Jos "Kaukosäätimen käsikirjan" ja "KÄYTTÖOHJEEN" välillä on suuria eroja toimintokuvauksessa, "KÄYTTÖOHJEEN" kuvaus on ensisijainen.

## Kaukosäätimen käsittely

### Paristojen asettaminen ja vaihtaminen

Ilmastointiyksikössäsi voi olla kaksi akkua (jotkut yksiköt). Aseta paristot kaukosäätimeen ennen käyttöä.

1. Liu'uta kaukosäätimen takakannta alaspäin, jolloin paristolokero tulee näkyviin.
2. Aseta paristot ja kiinnitä huomiota siihen, että paristojen (+) ja (-) päät ovat kohdakkain paristolokeron sisällä olevien symbolien kanssa.
3. Liu'uta patteri kansi takaisin paikalleen.

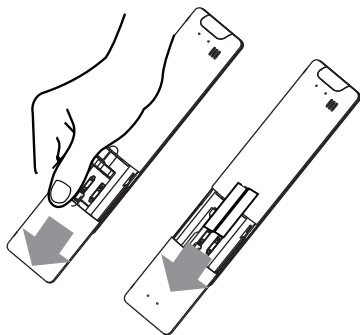

### ! HUOMIO PATTEREISTA

Tuotteen optimaaliseen suorituskykyyn:

- Älä sekoita vanhoja ja uusia paristoja tai erityyppisiä paristoja.
- Älä jätä paristoja kaukosäätimeen, jos et aio käyttää laitetta yli 2 kuukauteen.



### PATTERIN HÄVITTÄMINEN

Älä hävitä pattereita lajittelemattoman yhdyskuntajätteen mukana. Katso paikallisia lakeja akkujen asianmukaisesta hävittämisestä.

### VINKKEJÄ KAUKOSÄÄTIMEN KÄYTTÖÖN

- Kaukosäädintä tulee käyttää enintään 8 metrin säteellä laitteesta.
- Laite piippaa, kun etäsignaali vastaanotetaan.
- Verhot, muut materiaalit ja suora auringonvalo voivat häiritä infrapunasignaalin vastaanotinta.
- Poista paristot, jos kaukosäädintä ei käytetä yli 2 kuukauteen.

### HUOMIOITA KAUKO-OHJAIMEN KÄYTTÖÖN

Laite saattaa olla paikallisten kansallisten määräysten mukainen.

- Kanadassa sen pitäisi olla CAN ICES-3(B)/NMB-3(B) mukainen.
- Yhdysvalloissa tämä laite on FCC-sääntöjen osan 15 mukainen. Käyttöä koskevat seuraavat kaksi ehtoa

- (1) Tämä laite ei saa aiheuttaa haitallisia häiriöitä ja
- (2) Tämän laitteen on hyväksyttävä kaikki vastaanotetut häiriöt, mukaan lukien häiriöt, jotka voivat aiheuttaa ei-toivottua toimintaa.

Tämä laite on testattu ja sen on todettu noudattavan luokan B digitaalisiin laitteille asetettuja rajoituksia FCC-sääntöjen osan 15 mukaisesti. Nämä rajoitukset on suunniteltu tarjoamaan kohtuullinen suoja haitallisia häiriöitä vastaan kotiasennuksessa. Tämä laite tuottaa, käyttää ja voi säteillä radiotaajuista energiaa, ja jos sitä ei asenneta ja käytetä ohjeiden mukaisesti, se voi aiheuttaa haitallisia häiriöitä radioviestintään. Ei kuitenkaan ole takeita siitä, ettei häiriöitä tapahdu tietyssä asennuksessa. Jos tämä laite aiheuttaa haitallisia häiriöitä radio- tai televisiovastaanottoon, mikä voidaan määrittää sammuttamalla ja käynnistämällä laite, käyttäjää kehoitetaan yrittämään korjata häiriöt yhdellä tai useammalla seuraavista toimenpiteistä:

- Suuntaa tai siirrä vastaanottoantenni uudelleen.
- Lisää laitteen ja vastaanottimen välistä etäisyyttä.
- Liitä laite pistorasiaan, joka on eri piirissä kuin se, johon vastaanotin on kytketty.
- Pyydä apua jälleenmyyjältä tai kokeneelta radio-/TV-teknilta.
- Muutokset, joita vaatimustenmukaisuudesta vastaava osapuoli ei ole hyväksynyt, voivat mitätöidä käyttäjän oikeuden käyttää laitetta.



## Painikkeet ja toiminnot

Ennen kuin aloitat uuden ilmalämpöpumpun käytön, tutustu sen kaukosäätimeen. Seuraavassa on lyhyt esittely itse kaukosäätimestä. Katso ohjeet ilmalämpöpumpun käyttämiseen tämän oppaan **Perustoimintojen käyttäminen -osiosta**.

FI

**ON/OFF**  
Kytkee laitteen päälle tai pois päältä.

**TEMP ^**  
Lisää lämpöä sisäilmaa 1°C (1°F) askelin. Max. lämpötila on 30 °C (86 °F).  
**HUOMIO:** Paina yhteen  $\nabla$  &  $\wedge$  painikkeita samanaikaisesti 3 sekunnin ajan vaihtaa lämpötilan näyttöä °C:n ja °F:n väliillä.

**SET**  
Selaa käyttötoimintoja seuraavasti:  
Fresh (🌀) → Sleep (🌙)  
→ Follow Me (📶) → AP mode (📶) → Fresh...  
Valittu symboli vilkkuu näyttöalueella, vahvista painamalla OK-painiketta.

**TEMP v**  
Alentaa lämpötilaa 1°C:n (1°F)askelin. Min.lämpötila on 16°C (60°F).

**FAN SPEED**  
Valitsee puhallinnopeudet seuraavassa järjestyksessä: AU → 20% → 40% → 60% → 80% → 100%.  
Paina TEMP ^ tai v -painiketta lisätäksesi/pienentääksesi tuulettimen nopeutta 1 %:n välein.

**SWING**  
Käynnistää ja pysäyttää säleikön vaakasuoran liikkeen. Pitää alhaalla 2 sekunnin ajan käynnistääksesi pystysuoran säleikön automaattisen kääntötoiminnon (jotkut yksiköt).

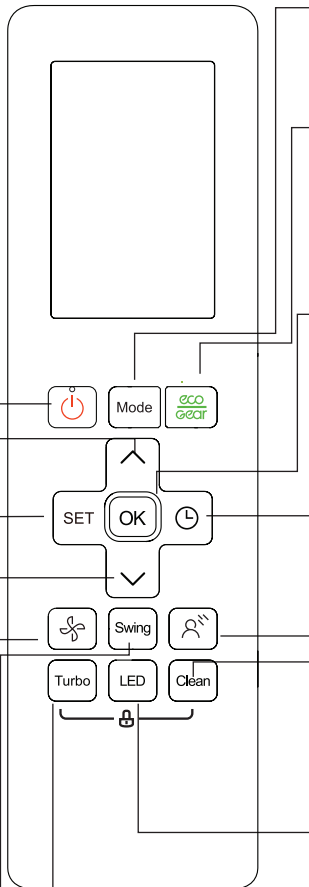

### TURBO

Mahdollistaa laitteen saavuttamaan esiasetetun lämpötilan mahdollisimman lyhyessä ajassa

### MODE

Selaa toimintatiloja seuraavasti:  
AUTO → COOL → DRY → HEAT → FAN

### ECO/GEAR

Paina tätä painiketta siirtyäksesi energiatehokkaaseen tilaan seuraavassa järjestyksessä:  
ECO → GEAR(75%) → GEAR(50%) → Edellinen asetus-tila → ECO . . . . .

### OK

Käytetään valittujen toimintojen vahvistamiseen

### TIMER

Aseta ajastin kytkemään laitteen päälle tai pois päältä

### BREE E AWAY

Tämä ominaisuus estää suoran ilmavirran puhaltamisen vartalolle ja saa sinut tuntemaan olosi nauttivan silkkisestä viileydestä.  
**HUOMAA:** Tämä ominaisuus on käytettävissä vain jäähdytys-, tuuletus- ja kuivaustiloissa

### CLEAN

Käytetään itsepuhdistus- tai aktiivipuhdistustoiminnon tai 56°C:n steriloinnin käynnistämiseen/ pysäyttämiseen. (Mallista riippuen, katso lisätietoja KÄYTTÖ- JA ASENNUSOHJEISTA)

### LED

Kytkee sisäyksikön LED-näytön ja ilmastointilaitteen summerin päälle ja pois (mallista riippuen), mikä luo mukavan ja hiljaisen ympäristön.

Malli:

RG10A2(B2S)/BGEFU1

RG10A10(B2S)/BGEF(20-28 C/68-82 F)

RG10A(B2S)/BGEF, RG10A(B2S)/BGEFU1(Raikastus ominaisuus ei ole käytettävissä)

RG10A2(B2S)/BGCEFU1, RG10A2(B2S)/BGCEF(Vain jäähdytysmallit,

AUTO-tila ja HEAT-tila eivät ole käytettävissä)

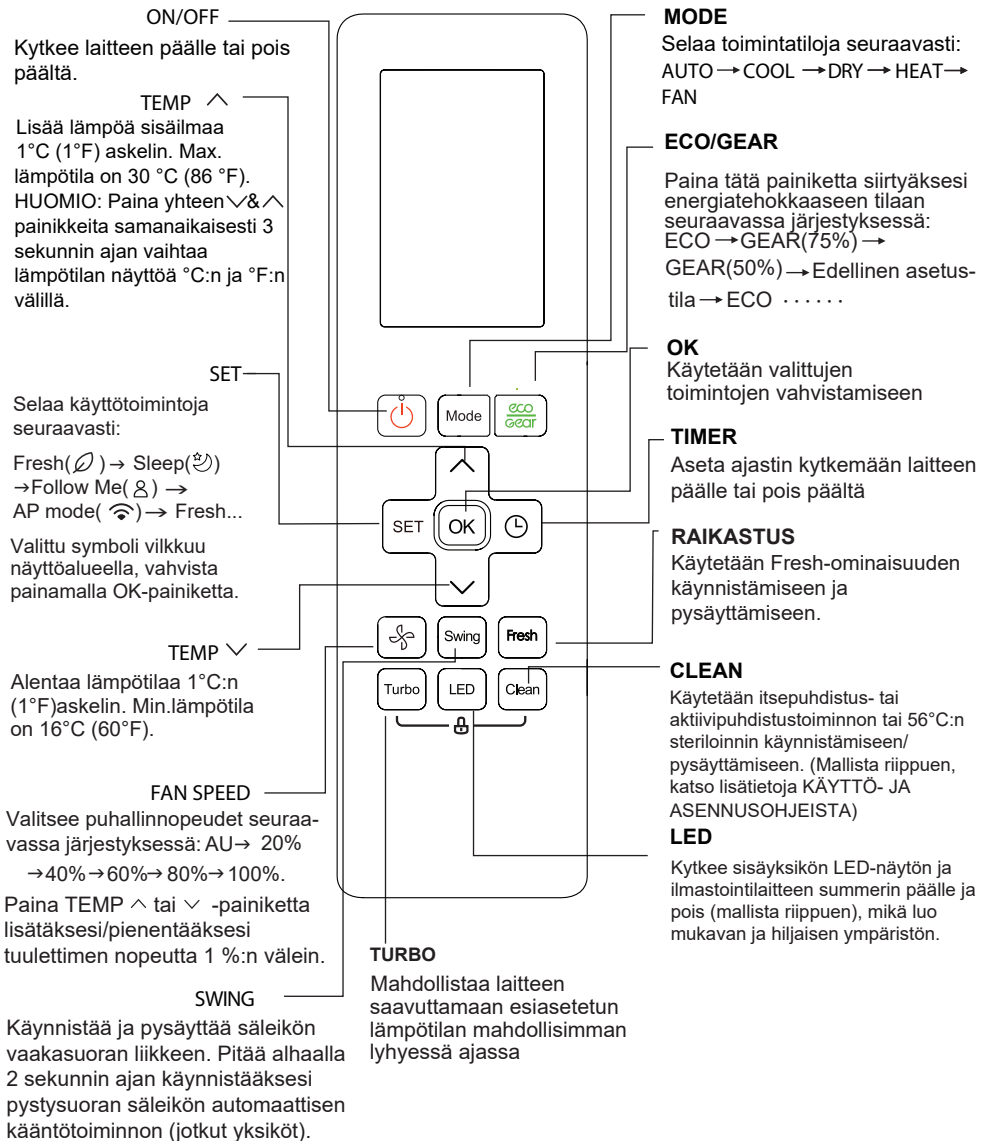

Malli: RG10A1(F2S/H2S/G2S)/BGEF

# Kaukosäätimen näytön kuvakkeet

Tiedot näytetään, kun kaukosäätimeen kytketään virta.

**Lähetysten merkkivalo**  
Syttyy, kun kaukosäädin lähettää signaalin sisäyksikköön

**ON**  
TIMER ON näyttö  
**OFF**  
TIMER OFF näyttö  
Hiljaisuuden näyttö

**FAN SPEED** näyttö  
Näyttää valitun tuulettimen nopeuden:

Hiljainen		1%
MATALA		2%-20%
KESKI		21%-40%
KORKEA		41%-60%
		61%-80%
		81%-100%

**AUTO** **AUTO**  
Tätä tuulettimen nopeutta ei voi säätää AUTO- tai DRY-tilassa.

Breeze Away -näyttö  
 Aktiivinen puhtaan ominaisuuden näyttö  
 Raikastus ominaisuusnäyttö  
 Lepotilan näyttö  
 Seuraa minua -ominaisuusnäyttö  
 Langattoman ohjaustoiminnon näyttö  
 Alhaisen patterin tunnistusnäyttö (jos vilkkuu)

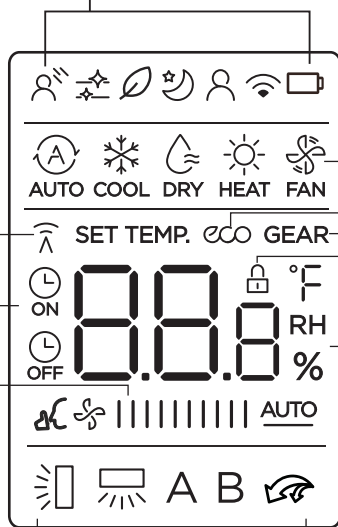

**MODE** näyttö  
Näyttää nykyisen tilan, mukaan lukien:

**ECO** näyttö  
Näkyy, kun ECO-ominaisuus on aktivoitu  
**GEAR** näyttö  
Näkyy, kun GEAR-toiminto on aktivoitu

**LOCK** näyttö  
Näkyy, kun LOCK-toiminto on aktivoitu.

**Lämpötila/ajastin/tuulettimen nopeus** näyttö  
Näyttää asetetun lämpötilan oletuksena tai tuulettimen nopeuden tai ajastimen asetuksen käytettäessä AJASTIN ON/OFF -toimintoja. Lämpötila-alue:

- 16-30°C/60-86°F/ (20-28°C/68-82°F) (mallista riippuvainen)
- Ajastimen asetusalue: 0-24 tuntia
- Tuulettimen nopeuden asetusalue: AU -100%  
Tämä näyttö on tyhjä käytettäessä FAN-tilassa.

**Vaakasuu säleikkö** näyttö

**Pystysuu säleikkö** näyttö

**TURBO** tilan näyttö

**A** Ei saatavilla tälle yksikölle  
**B**

**Huomatus:**

Kaikki kuvassa näkyvät indikaattorit ovat selkeää esitystä varten. Mutta actaul-toiminnon aikana näyttöikkunassa näytetään vain suhteelliset funktiomerkit.

# Perustoimintojen käyttäminen

## Perusoperaatio

**HUOMIO!** Varmista ennen käyttöä, että laite on kytketty pistorasiaan ja että virta on saatavilla.

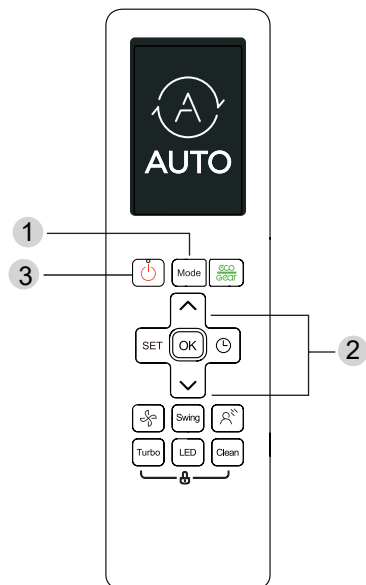

## COOL Tila

1. Paina **MODE**-painiketta valitaksesi **COOL**-tilan.
2. Aseta haluamasi lämpötila painikkeella **TEMP** **^** tai **TEMP** **∨** painiketta.
3. Paina **FAN**-painiketta valitaksesi puhaltimen nopeus alueelta AU-100%.
4. Käynnistä laite painamalla **ON/OFF**-painiketta.

## LÄMPÖTILAN ASETUS

Yksiköiden käyttölämpötila-alue on 16-30°C (60-86°F)/20-28°C(68-82°F). Voit nostaa tai laskea asetettua lämpötilaa 1°C:n (1°F) välein.

## AUTO Tila

AUTO-tilassa laite valitsee automaattisesti COOL-, FAN-, HEAT- tai DRY-toiminnon asetetun lämpötilan perusteella.

1. Paina **MODE**-painiketta valitaksesi **AUTO**.
2. Aseta haluamasi lämpötila käyttämällä **TEMP** **^** tai **TEMP** **∨** painiketta
3. Käynnistä laite painamalla **ON/OFF**-painiketta.

**HUOMIO:** FAN SPEED -toimintoa ei voi asettaa AUTO-tilassa.

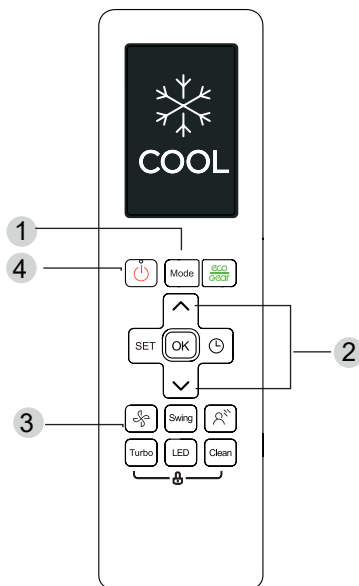

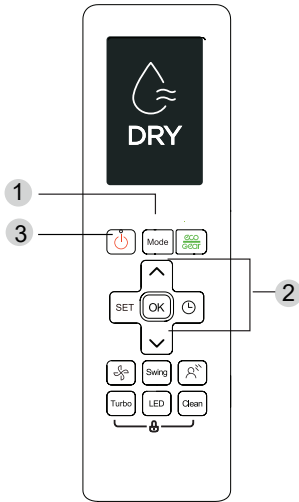

### FAN Tila

1. Paina **MODE**-painiketta valitaksesi **FAN**-tilan.
2. Paina **FAN**-painiketta valitaksesi puhaltimen nopeus alueelta AU-100%.
3. Käynnistä laite painamalla ON/OFF-painiketta.

**HUOMIO:** Et voi asettaa lämpötilaa FAN-tilassa. Tämän seurauksena kaukosäätimen LCD-näyttö ei näytä lämpötilaa.

### DRY Tila (kuivaus)

1. Paina **MODE**-painiketta valitaksesi **AUTO**.
2. Aseta haluamasi lämpötila käyttämällä **TEMP ^** tai **TEMP v** painiketta.
3. Käynnistä laite painamalla ON/OFF-painiketta

**HUOMIO:** FAN SPEED -toimintoa ei voi muuttaa DRY-tilassa.

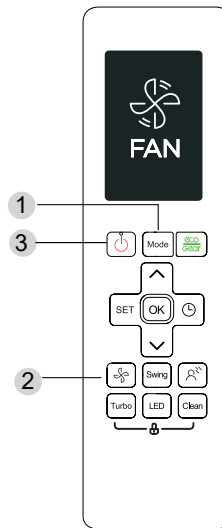

### HEAT Tila

1. Paina **MODE**-painiketta valitaksesi **HEAT**-tilan.
2. Aseta haluamasi lämpötila painikkeella **TEMP ^** tai **TEMP v** painiketta.
3. Paina **FAN**-painiketta valitaksesi puhaltimen nopeus alueelta AU-100%.
4. Käynnistä laite painamalla **ON/OFF**-painiketta.

**HUOMIO:** Kun ulkolämpötila laskee, yksikkösi HEAT-toiminnon suorituskyky saattaa heikentyä. Tällaisissa tapauksissa suosittelemme tämän ilmastointilaitteen käyttöä yhdessä muiden lämmityslaitteiden kanssa.

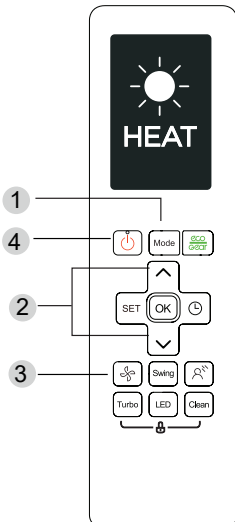

## Ajastimen asettaminen

**TIMER ON/OFF - Aseta aika, jonka kuluttua laite kytkeytyy automaattisesti päälle/pois.**

### TIMER ON asetusta

Paina **TIMER**-painiketta käynnistääksesi ON-aikajakson.



Paina **Temp. ylös-** tai **alas-**painiketta useita kertoja asettaaksesi halutun ajan laitteen käynnistämiseksi.



Osoita kaukosäätimellä yksikköä ja odota 1 sekunti, **TIMER ON** aktivoituu.



### TIMER OFF asetusta

Paina **TIMER**-painiketta käynnistääksesi OFF-aikajakson.



Paina **Temp. ylös-** tai **alas-**painiketta useita kertoja asettaaksesi halutun ajan laitteen sammuttamiseen.



Osoita kaukosäätimellä yksikköä ja odota 1 sekunti, **TIMER OFF** aktivoituu.



### HUOMIO:

- Kun asetat **AJASTIN PÄÄLLE** tai **AJASTIN POIS**, aika kasvaa 30 minuutin välein jokaisella painalluksella 10 tuntiin asti. 10 tunnin ja 24 tunnin kuluttua se kasvaa 1 tunnin välein. (Esimerkiksi paina 5 kertaa saadaksesi 2,5 tuntia ja paina 10 kertaa saadaksesi 5 tuntia.) Ajastin palaa arvoon 0,0 24:n jälkeen.
- Peruuta jompikumpi toiminto asettamalla sen ajastimeen 0.0h.

### TIMER ON & OFF asetukset (esimerkki)

Muista, että molemmille toiminnoille asettamasi aikajakset viittaavat tunteihin nykyisen kellonajan jälkeen.

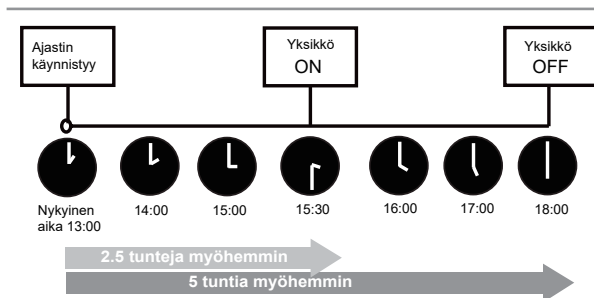
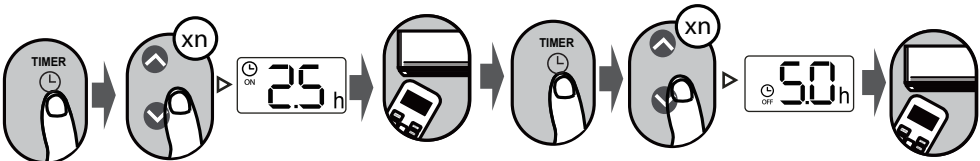

Esimerkki: Jos nykyinen ajastin on 13:00, asettaaksesi ajastimen yllä olevien vaiheiden mukaisesti, laite kytkeytyy päälle 2,5 tuntia myöhemmin (15:30) ja sammuu klo 18:00.

# Kuinka käyttää lisätoimintoja

## Swing-toiminto

Paina Swing-painiketta

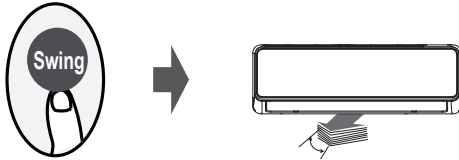

Vaakasuora säleikkö kääntyy ylös ja alas automaattisesti, kun Swing-painiketta painetaan. Paina uudelleen pysäyttääksesi sen.

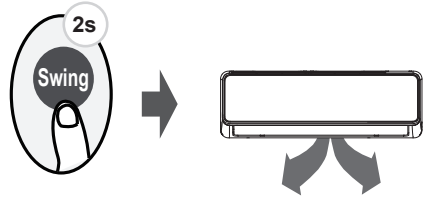

Pidä tätä painiketta painettuna yli 2 sekuntia, jolloin säleikön pystysuuntainen kääntötoiminto aktivoituu. (mallista riippuvainen)

## Ilmavirran suunta

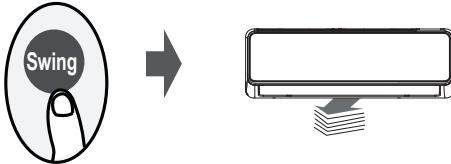

Jos jatkat SWING-painikkeen painamista, voit asettaa viisi eri ilmavirran suuntaa. Säleikköä voidaan siirtää tietyllä alueella joka kerta, kun painat painiketta. Paina painiketta, kunnes olet saavuttanut haluamasi suunnan..

**HUOMIO:** Kun laite on pois päältä, pidä **MODE-** ja **SWING-**painikkeita painettuna yhdessä sekunnin ajan, säleikkö avautuu tiettyyn kulmaan, mikä tekee siitä erittäin kätevän puhdistaa. Paina **MODE-** ja **SWING-**painikkeita yhdessä sekunnin ajan nollataksesi säleikön (mallista riippuen).

## LED NÄYTTÖ

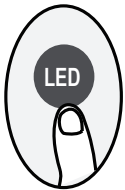

Paina LED-painiketta

Paina tätä painiketta kytkeäksesi päälle ja pois päältä sisäyksikön näytön.

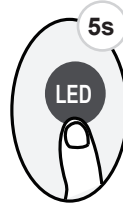

Paina tätä painiketta yli 5 sekuntia (jotkut yksiköt)

Pidä tätä painiketta painettuna yli 5 sekuntia, jolloin sisäyksikkö näyttää todellisen huonelämpötilan. Paina uudelleen yli 5 sekuntia, jolloin asetustilämpötila palaa näkyviin.

## ECO/GEAR toiminto



Paina X-ECO-painiketta siirtyäksesi energiatehokkaaseen tilaan seuraavassa järjestyksessä:

ECO → GEAR(75%) → GEAR(50%) → Edellinen asetustila → ECO.....

Huomautus: Tämä toiminto on käytettävissä vain COOL-tilassa

### ECO toiminto:

Paina tätä painiketta jäähdytystilassa, kaukosäädin säättää lämpötilan automaattisesti arvoon 24 C/75 F, tuulettimen nopeudeksi Auto energian säästämiseksi (vain kun asetettu lämpötila on alle 25°C/75°F, paina ECO-painiketta -painiketta, tuulettimen nopeus muuttuu Automaattiseksi, asetettu lämpötila pysyy muuttumattomana.

HUOMIO: ECO-painikkeen painaminen tai tilan muuttaminen tai asetetun lämpötilan säätäminen alle 24°C/75°F pysäyttää ECO-toiminnan. ECO-käytössä asetetun lämpötilan tulee olla 24 °C tai korkeampi, mikä voi johtaa riittämättömään jäähdytykseen. Jos putosi epämiellyttäväksi, lopeta se painamalla ECO-painiketta uudelleen.

### GEAR toiminta:

Paina ECO/GEAR-painiketta siirtyäksesi GEAR-toimintoon seuraavasti:  
75 % (jopa 75 % sähköenergian kulutus)



50% (jopa 50% sähköenergiankulutus)



Edellinen asetustila.

GEAR-toiminnon aikana kaukosäätimen näyttö vaihtaa sähköenergian kulutuksen ja lämpötilan välillä.



## Hiljaisuustoiminto



Pidä tuuletinpainiketta painettuna yli 2 sekunnin ajan aktivoiaksesi/poistaaksesi Hiljaisuus-toiminnon (jotkut yksiköt). Kompressorin matalataajuisesta toiminnasta johtuen se voi johtaa riittämättömään jäähdytys- ja lämmitystehtoon. Paina ON/OFF-, Mode-, Sleep-, Turbo- tai Clean-painiketta käytön aikana peruuttaa hiljaisuustoiminnon.

## Ylläpito (FP)-toiminto

Paina tätä painiketta 2 kertaa yhden sekunnin aikana HEAT-tilassa ja asettamalla lämpötila 16°C/60°F tai 20°C/68°F (mallille RG10A10(B2)/BGEF)



Yksikkö toimii suurella tuulettimen nopeudella (kompressorin ollessa päällä) lämpötilan ollessa automaattisesti 8°C/46°F.

Huomio: Tämä toiminto on tarkoitettu vain ilmalämpöpumpuille.

Paina tätä painiketta 2 kertaa HEAT-tilassa ja aseta lämpötila 16°C/60°F aktivoiaksesi FP-toiminnon. Paina On/Off, Sleep, Mode, Fan ja Temp. -painike käytön aikana peruuttaa tämän toiminnon.

## LOCK-toiminto

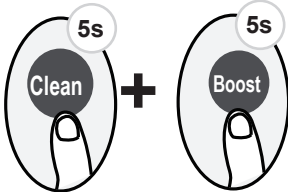

Paina Clean-painiketta ja Boost-painiketta samanaikaisesti yli 5 sekuntia aktivoiaksesi lukitustoiminnon. Kaikki painikkeet eivät reagoi paitsi näiden kahden painikkeen painalluksella uudelleen kahden sekunnin ajan lukituksen poistamiseksi.

## SET-toiminto

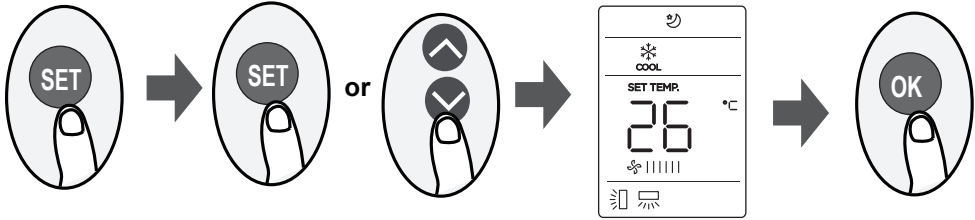

- Paina SET-painiketta siirtyäksesi toimintoasetukseen ja paina sitten SET-painiketta  $\downarrow$  tai TEMP- $\uparrow$  tai TEMP-painiketta valitaksesi haluamasi toiminnon. Valittu symboli vilkkuu näyttöalueella, vahvista painamalla OK-painiketta.
- Voit peruuttaa valitun toiminnon suorittamalla samat toimenpiteet kuin yllä.
- Paina SET-painiketta selataksesi käyttötoimintoja seuraavasti:  
→\*\*→Breeze Away (☼) Fresh (🌀) Sleep(🌙)→Follow Me(👤)→AP mode(📶)

[\*]: Jos kaukosäätimessäsi on Breeze Away- tai Fresh-painike, et voi käyttää SET-painiketta valitaksesi Breeze Away- tai Fresh-ominaisuuden..

### Breeze Away toiminto(☼) (jotkut mallit) :

Tämä ominaisuus estää suoran ilmavirran puhaltamisen vartalolle ja saa sinut tuntemaan olosi nauttivan silkisistä viileydestä.

**Huomio:** Tämä ominaisuus on käytettävissä vain jäähdytys-, tuuletin- ja kuivaustiloissa.

**FRESH toiminto(🌀) (joissai)** Kun FRESH-toiminto käynnistetään, ionisaattori/plasmapölynkeräin tai UV-lamppu (malleista riippuen) aktivoituu ja auttaa poistamaan siitepölyn ja epäpuhtaudet ilmasta.

**Sleep toiminto(🌙) :** SLEEP-toimintoa käytetään vähentämään energiankulutusta nukkuessasi (etkä tarvitse samoja lämpötila-asetuksia että olosi pysyy mukava). Tämä toiminto voidaan aktivoida vain kaukosäätimellä.

Katso lisätietoja "KÄYTTÖOHJEESTA" "lepotilatoiminto".

Huomio: SLEEP-toiminto ei ole käytettävissä FAN- tai DRY-tilassa

### Follow me toiminto(👤) :

**FOLLOW ME** -toiminnon avulla kaukosäädin voi mitata lämpötilan nykyisessä paikassaan ja lähettää tämän signaalin ilmastointilaitteeseen 3 minuutin välein. Kun käytät **AUTO**-, **COOL**- tai **HEAT**-tiloja, ympäristön lämpötilan mittaaminen kaukosäätimestä (eikä itse sisäyksiköstä) mahdollistaa sen, että ilmastointilaitte optimoi ympärilläsi olevan lämpötilan ja varmistaa maksimaalisen mukavuuden.

HUOMIO: Paina Boost-painiketta ja pidä sitä painettuna seitsemän sekuntia käynnistääksesi/pysäyttääksesi Follow Me -toiminnon muistiominaisuuden.

- Jos muistitoiminto on aktivoitu, "On" näkyy näytössä 3 sekunnin ajan.
- Jos muistitoiminnon tunnus pysähtyy, "OFF" näkyy näytössä 3 sekunnin ajan.
- Kun muistitoiminto on aktivoitu, paina **ON/OFF**-painiketta, tilan vaihtaminen tai virtakatkos ei peruuta Follow me -toimintoa.

### AP toiminto(📶) (joissain malleissa) :

Valitse AP-tila tehdäksesi langattoman verkon asetukset. Joissakin laitteissa se ei toimi painamalla SET-painiketta. Siirry AP-tilaan painamalla LED-painiketta seitsemän kertaa 10 sekunnin aikana.

**KAISAI**

# **SMART AC KIT**

## Käyttöopas

**TÄRKEÄ MUISTUTUS:**

Lue käyttöohje huolellisesti ennen kuin asennat tai liität Smart Kitin. Muista säilyttää tämä käyttöopas myöhempää tarvetta varten.

## Sisällysluettelo

1. Tekniset tiedot .....	36
2. Varotoimenpiteet .....	36
3. Lataa ja asenna sovellus .....	37
4. Asenna Smart Kit .....	37
5. Käyttäjän rekisteroiti .....	38
6. Verkkoasetukset .....	38
7. Miten sovellusta käytetään .....	43
8. Erikoistoiminnot .....	44

## VAATIMUSTENMUKAISUUSILMOITUS

Täten vakuutamme, että tämä Smart Kit on direktiivin 2014/53/EU olennaisten vaatimusten ja muiden asiaankuuluvien määräysten mukainen. Kopio täydellisestä vaatimustenmukaisuudesta on liitteenä. (vain Euroopan unionin tuotteet).

### 1. TEKNISET TIEDOT

**Malli:** EU-OSK105, US-OSK105

**Standardi:** IEEE 802.11b/g/n

**Antenni tyyppi:** Printed PCB Antenna

**Taajuusalue:** 2400-2483.5MHz

**Käyttölämpötila:** 0°C~45°C/32°F~113°F

**Käyttökosteus:** 10%~85%

**Virransyöttö:** DC 5V/300mA

**Suurin lähetysteho:** <20dBm

### 2. VAROTOIMENPITEET

- **Sovellettava järjestelmä: iOS, Android.**
  - Pidä APP ajan tasalla uusimman version kanssa.
  - Erikoistilanteen vuoksi voimme nimenomaisesti väittää alla: Kaikki Android- ja iOS-järjestelmät eivät ole yhteensopivia APP:n kanssa. Emme ole vastuussa mistään yhteensopimattomuudesta johtuvista ongelmista.
- **Langaton turvallisuusstrategia**
  - Smart Kit tukee vain WPA-PSK/WPA2-PSK-salausta ja ei mitään salausta. WPA-PSK/WPA2-PSK-salausta suositellaan.
- **Varoitukset**
  - Eri verkkotilanteesta johtuen ohjausprosessi saattaa joskus palauttaa aikakatkaisun. Jos tämä tilanne ilmenee, näytön ja sovelluksen välinen näyttö ei välttämättä ole sama, älä ole hämmentynyt.
  - Älypuhelimien kameran on oltava vähintään 5 miljoonaa pikseliä, jotta QR-koodi skannataan hyvin.
  - Erilaisista verkkotilanteista johtuen pyyntöjen aikakatkaisu voi joskus tapahtua, joten verkkoasetukset on tehtävä uudelleen
  - APP-järjestelmää voidaan päivittää ilman ennakoilmoitusta tuotteen toiminnan parantamiseksi. Varsinainen verkon konfigurointiprosessi voi olla hieman erilainen kuin manuaalinen, varsinainen prosessi on ensisijainen..
  - Katso lisätietoja palvelun verkkosivustolta.

### 3. LATAA JA ASENNA SOVELLUS

VAROITUS: Seuraava QR-koodi on käytettävissä vain APP:n lataamista varten. Se on täysin erilainen QR-koodilla, joka on pakattu SMART KIT:iin.



Android Phone



iOS

- Android-puhelinten käyttäjät: skannaa Androidin QR-koodi tai mene Google Play -palveluun, etsi NetHome Plus -sovellus ja lataa se.
- IOS-käyttäjät: skannaa iOS QR-koodi tai mene APP Storeen, etsi NetHome Plus -sovellus ja lataa se

### 4. ASENNA SMART KIT (langaton moduuli)

1. Irrota älysarjan (langattoman moduulin) suojus.
2. Avaa etupaneeli ja aseta smart kit (langaton moduuli) varattuun liitântään.
3. Kiinnitä Smart Kitin (langattoman moduulin) mukana pakattu QR-koodi koneen sivupaneeliin ja varmista, että matkapuhelimella on helppo skannata se. Vaihtoehtoisesti käyttäjä voi ottaa kuvan QR-koodista ja tallentaa sen omiin puhelimiinsa.

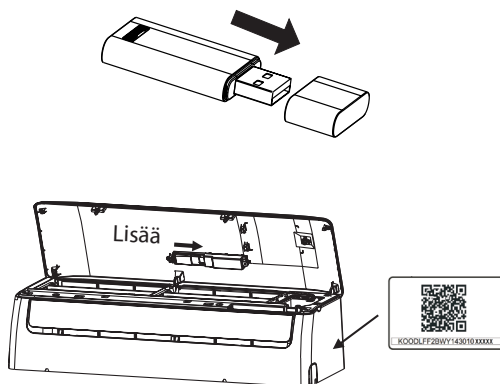

VAROITUS: Tämä liitântä on yhteensopiva vain valmistajan toimittaman SMART KITin (langattoman moduulin) kanssa.

## 5. KÄYTTÄJÄN REKISTERÖINTI

- Varmista, että mobiililaitteesi on yhdistetty langattomaan reitittimeen. Lisäksi langaton reititin on muodostanut yhteyden Internetiin ennen käyttäjän rekisteröintiä ja verkon määrittämistä.
- On parempi kirjautua sisään sähköpostiisi ja aktivoida rekisteröintitilisi napsauttamalla linkkiä, jos unohdat salasanan. Voit kirjautua sisään kolmannen osapuolen tileillä esim. Facebook tai Twitter

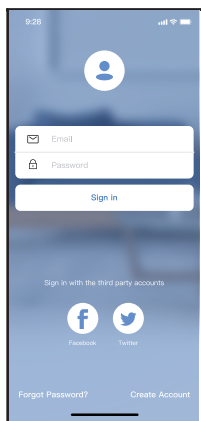

Android

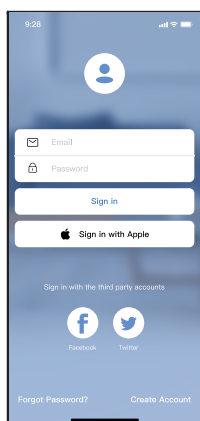

iOS

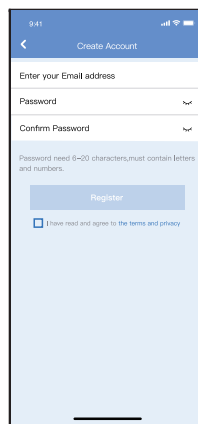

### 1. Napsauta "Luo tili"

### 2. Anna sähköpostiosoitteesi ja salasanasasi ja napsauta sitten "Rekisteröidy".

## 6. VERKKOASETUKSET

### VAROITUS:

- On välttämätöntä unohtaa kaikki muut verkot ja varmistaa, että Android- tai iOS-laite vain muodostaa yhteyden langattomaan verkkoon, jonka haluat määrittää.
- Varmista, että Android- tai iOS-laitteen langaton toiminto toimii hyvin ja että se voidaan yhdistää takaisin alkuperäiseen langattomaan verkkoosi automaattisesti.

### Ystävällinen muistutus:

Käyttäjän on suoritettava kaikki vaiheet 8 minuutissa ilman lämpöpumpun käynnistämisen jälkeen, muuten sinun on kytkettävä se uudelleen päälle.

### Android- tai iOS-laitteen käyttäminen verkkoasetusten tekemiseen

- Varmista, että mobiililaitteesi on jo yhdistetty Wi-Fi-verkkoon, jota haluat käyttää. Sinun on myös unohdettava muut epäolennaiset Wi-Fi-verkot, jos ne vaikuttavat määrittämisprosessiisi.
- Irrota vaihtovirran syöttö.
- Liitä AC-virtalähde ja paina jatkuvasti "LED DISPLAY"- tai "DO NOT STURB" -painiketta seitsemän kertaa 10 sekunnissa.
- Kun AC näyttää "AP", se tarkoittaa, että AC Wi-Fi on jo siirtynyt "AP"-tilaan.

HUOMAUTUS: Verkon määrittäminen voidaan viimeistellä kahdella tavalla:

- Verkkomäärittäminen Bluetooth-skannauksella
- Verkkomäärittäminen valitun laitetyypin mukaan

## Verkkomääritys Bluetooth-skannauksella

**Huomautus:** Varmista, että mobiililaitteesi Bluetooth toimii.

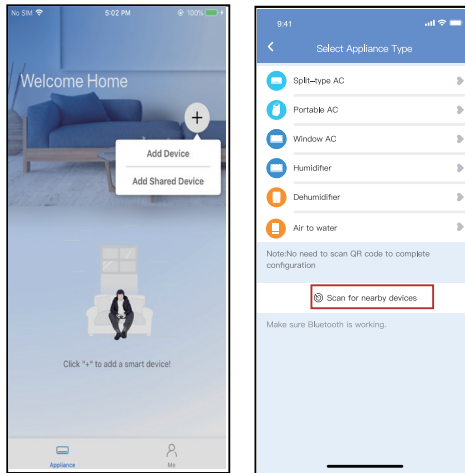

1. Paina "+ Lisää laite".
2. Paina "Etsi lähellä olevia laitteita".

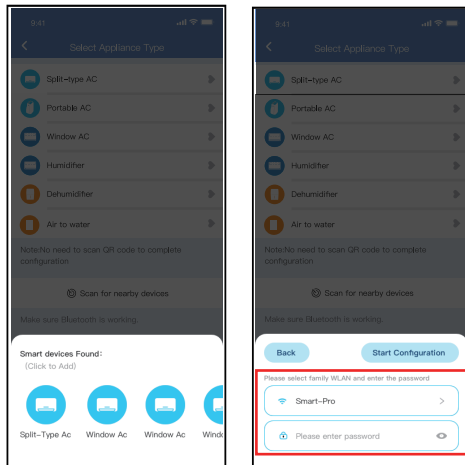

3. Odota älylaitteiden löytämistä ja lisää se sitten napsauttamalla.
4. Valitse kodin Wi-Fi, anna salasana.

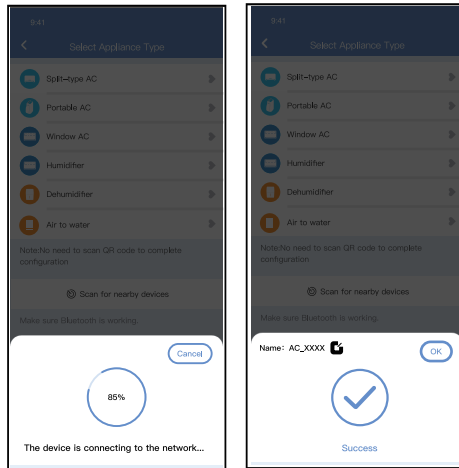

5. Odotetaan yhteyden muodostamista verkkoon.
6. Konfigurointi onnistui, voit muokata oletusnimeä.

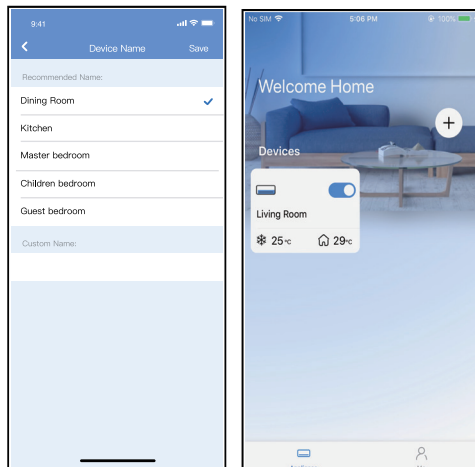

7. Voit valita olemassa olevan nimen tai mukauttaa uuden nimen.
8. Bluetooth-verkon määrittäminen onnistui, nyt näet laitteen luettelossa.





## Verkkomääritykset valitsemalla laitetyyppi:

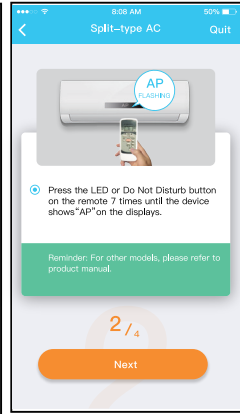
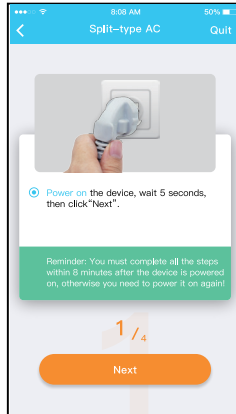
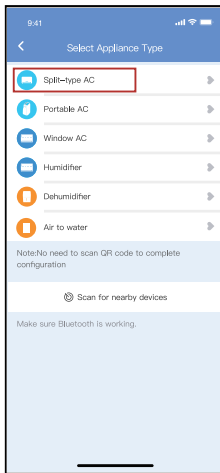

1. Jos Bluetooth-verkon määrittely epäonnistuu, valitse laitetyyppi.

2. Noudata yllä olevia ohjeita siirtyäksesi "AP"-tilaan.

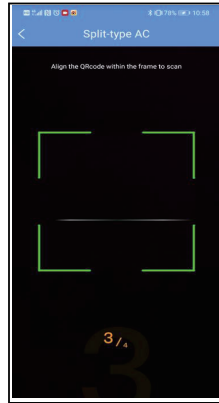
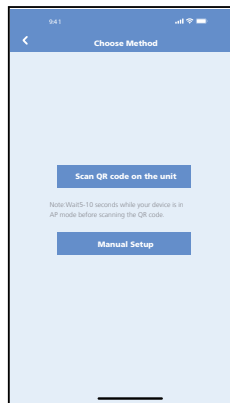

3. Valitse verkon määrittämenetelmä.

4. Valitse "Skannaa QR-koodi" -menetelmä.

**HUOMAA:** Vaiheet 3 ja 4 koskevat vain Android-järjestelmää. iOS-järjestelmä ei tarvitse näitä kahta vaihetta.

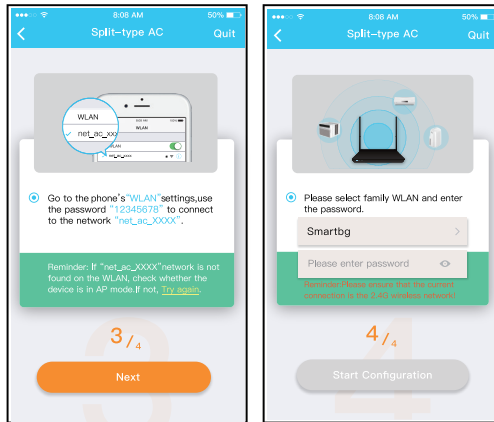

**5. Kun valitset "Manuaalinen asennus" -menetelmä (Android).  
Yhdistä langattomaan verkkoon (iOS).**

**6. Anna salasana.**

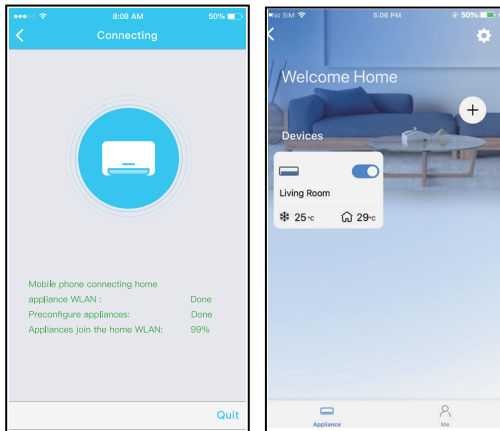

**7. Verkon määrittäminen onnistui.**

**8. Konfigurointi onnistui, näet laitteen luettelossa**

**HUOMAUTUS:**

- Kun verkon määrittäminen on valmis, APP näyttää näytöllä onnistumishjeet.
- Erilaisista Internet-ympäristöistä johtuen on mahdollista, että laitteen tila on edelleen "offline". Jos tämä tilanne ilmenee, sinun on vedettävä ja päivitettävä laiteluettelo APP:ssa ja varmistettava, että laitteen tilaksi tulee "online". Vaihtoehtoisesti käyttäjä voi katkaista verkkovirran ja kytkä sen uudelleen päälle, jolloin laitteen tilaksi tulee "online" muutaman minuutin kuluttua.

## 7. MITEN SOVELLUSTA KÄYTETÄÄN

Varmista, että sekä mobiililaitteesi että ilmalämpöpumppu ovat yhteydessä Internetiin, ennen kuin käytät sovellusta ilmalämpöpumpun ohjaamiseen Internetin kautta. Noudata seuraavia ohjeita:

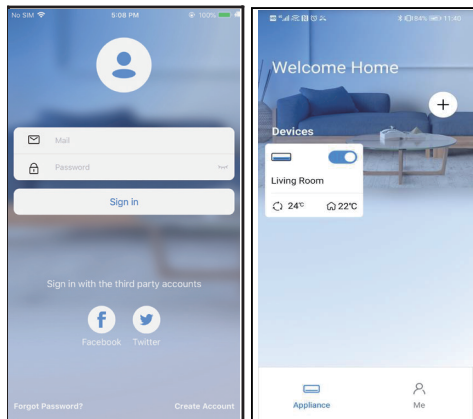

1. Napsauta "Kirjaudu sisään"

2. Valitse ilmastointilaitte.

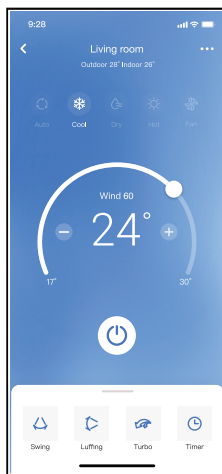

3. Siten käyttäjä voi ohjata ilmastointilaitteiden päälle/pois-tilaa, toimintatila, lämpötilaa, tuulettimen nopeutta ja niin edelleen.

### **HUOMATUS:**

Kaikki APP:n toiminnot eivät ole käytettävissä ilmastointilaitteessa. Esimerkiksi: ECO, Turbo, Swing-toiminto, katso lisätietoja käyttöohjeesta.

## 8. ERIKOISTOIMINNOT

### Ajoittaa:

Viikoittain käyttäjä voi sopia ajana kytkeäkseen tai pois päältä AC:n tiettyyn aikaan. Käyttäjä voi myös valita kierron pitääkseen AC:n aikataulun hallinnassa joka viikko.

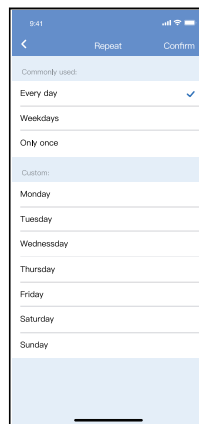
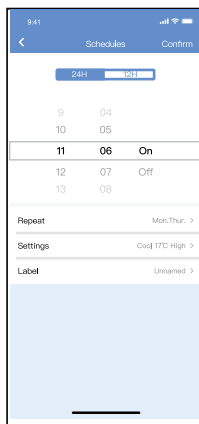
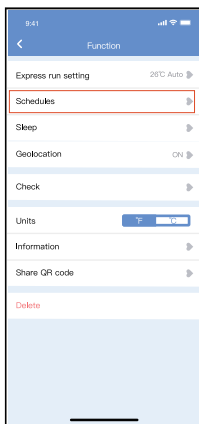

### Sleep:

Käyttäjä voi mukauttaa oman mukavan unensa asettamalla tavoitelämpötilan.

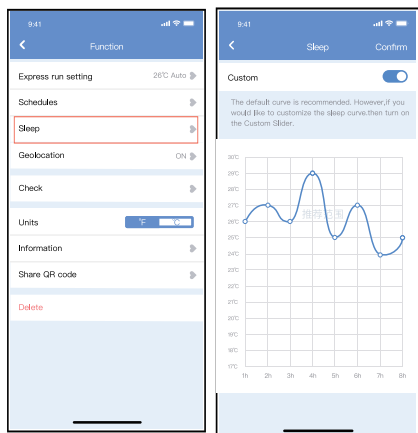

### Check:

Käyttäjä voi yksinkertaisesti tarkistaa vaihtovirran tilan tällä toiminnolla. Kun tämä toimenpide on valmis, se voi näyttää normaaliit kohteet, epänormaaliit kohteet ja yksityiskohtaiset tiedot.

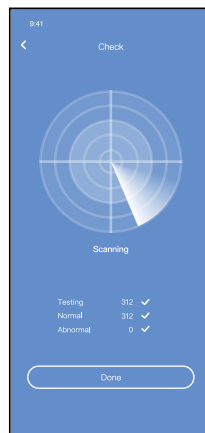

## Jaa laite:

Useat käyttäjät voivat ohjata ilmastointilaitetta samanaikaisesti Share Device -toiminnolla.

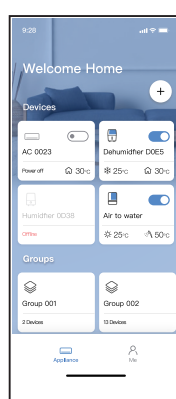
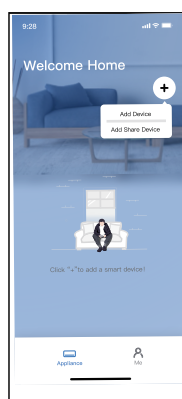
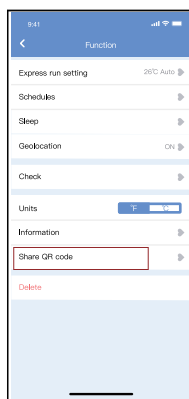

### 1. Napsauta "Jaettu QR-koodi"

### 2. QR-koodinäyttö.

3. Muiden käyttäjien on kirjauduttava ensin Nethome Plus -sovellukseen, napsautettava sitten omalla matkapuhelimella Lisää Share Device ja pyydyttävä sitten skannaamaan QR-koodi.

4. Nyt muut voivat lisätä jaetun laitteen.

## VAROITUKSET:

### Mallit US-OSK105, EU-OSK105:

FCC-tunnus: 2AS2HMZNA21

IC:24951-MZNA21

Tämä laite on FCC-sääntöjen osan 15 mukainen, ja se sisältää lisenssivapaat lähettimet/vastaanottimet, jotka ovat Innovation, Science and Economic Development Canadan lisenssivapaan RSS:n mukaisia.

Toiminta on kahden seuraavan ehdon alaista:

- (1) Tämä laite ei saa aiheuttaa häiriöitä; ja
- (2) Tämän laitteen on hyväksyttävä kaikki häiriöt, mukaan lukien häiriöt, jotka voivat aiheuttaa laitteen ei-toivottua toimintaa. Käytä laitetta vain mukana toimitettujen ohjeiden mukaisesti.
- (3) Tähän yksikköön tehdyt muutokset, joita vaatimustenmukaisuudesta vastaava osapuoli ei ole nimenomaisesti hyväksynyt, voivat mitätöidä käyttäjän oikeuden käyttää laitetta. Tämä laite noudattaa FCC:n säteilyaltistusrajoja, jotka on asetettu valvomattomalle ympäristölle. FCC:n radiotaajuusaltistusrajojen ylittymisen välttämiseksi ihmisen on oltava vähintään 20 cm:n (8 tuuman) etäisyydellä antennista normaalin käytön aikana.

### HUOMAUTUS:

Tämä laite on testattu ja sen on todettu täyttävän luokan B digitaalisille laitteille asetetut rajoitukset, FCC-sääntöjen osan 15 mukaisesti. Nämä rajat on suunniteltu tarjoamaan kohtuullinen suoja haitallisilta häiriöiltä asuinolosuhteissa. Tämä laite tuottaa, käyttää ja voi säteillä radiotaajuista energiaa, ja jos sitä ei asenneta ja käytetä ohjeiden mukaisesti, se voi aiheuttaa haitallisia häiriöitä radioviestintään. Ei kuitenkaan ole takeita siitä, ettei häiriöitä tapahdu tietyssä asennuksessa. Jos tämä laite aiheuttaa haitallisia häiriöitä radio- tai televisiovastaanottoon, mikä voidaan määrittää sammuttamalla ja käynnistämällä laite, käyttäjää kehoitetaan yrittämään korjata häiriöt yhdellä tai useammalla seuraavista toimenpiteistä:

- Suuntaa tai siirrä vastaanottoantenni uudelleen.
- Lisää laitteen ja vastaanottimen välistä etäisyyttä.
- Liitä laite pistorasiaan, joka on eri piirissä kuin se, johon vastaanotin on kytketty.
- Pyydä apua jälleenmyyjältä tai kokeneelta radio-/TV-tekniikolta.

# NETHOME PLUS

## 1. Hyödyllisiä kysymyksiä ja vastauksia

### Parhaan WiFi-moduulin toiminnan edellytykset:

- Tarkista, toimiiko modeemi/reititin oikein.
- Varmista, että tiedät WiFi-verkkosi suojausavaimen (WPA-avain)
- Varmista, että verkossasi on DHCP-palvelu (automaattinen TCP/IP-osoite) ja se toimii oikein.
- Jos verkossasi on palomuri, avaa seuraavat portit: TCP / 28870, UDP / 53 (DNS).

### Kuinka WiFi-moduulin asennusprosessi toimii ?

Kytke ilmastointilaitteen "AP"-tila päälle. "AP"-tilan aktivoinnin jälkeen laite toimii tukiasemana. Luo Nethome-tili, jolla voit liittää ilmastointiyksiköt, jotta voit hallita niitä/neitä etänä. Liitä ilmastointilaitte kotiverkkoosi saadaksesi pääsyn Internetiin.

### Voinko käyttää WiFi-moduulia toisessa yhteensopivassa

#### ilmalämpöpussa ?

Kyllä sinä voit.

### Voinko hallita ilmalämpöpumppua ylimääräisen mobiililaitteen kautta (samanaikaisesti)?

Kyllä sinä voit.

### Voinko hallita useampaa kuin yhtä ilmalämpöpumppua saman Nethome-tilin kautta?

Kyllä sinä voit.

### Voinko hallita ilmalämpöpumppua kahden eri Nethome-tilin kautta?

Ei, et voi.

### Mitä tapahtuu, jos vaihdan mobiili-/tablettilaitteeni, pitääkö ilmalämpöpumppu asentaa alusta alkaen?

Ei, voit asentaa Nethome Plus -sovelluksen uuteen mobiili-/tablettilaitteeseen ja kirjautua sisään tililläsi. ?

### Tarvitseeko staattisen Internet-IP:n ?

Ei, Nethome Plus -sovellus toimii myös dynaamisen Internet-IP:n kanssa.

## 2. Ongelmien kartoittaminen

### Kun painan "LED"-painiketta 7 kertaa, "AP"-ilmaisain ei näy ilmalämpöpumpun etupaneelissa.

Varmista, että ETTÄ ole kytkenyt ilmalämpöpumpun päälle (kaukosäätimen virtapainike).

**Asennuksen aikana saan "Connecting Hotspot Failure" -virhesanoman.**

Käyttämäsi verkon suojausavain on väärä. Varmista, että käytät oikeaa.

**Etsin Nethome Plus -sovellusta App Storesta iPadistani, mutta se ei näytä tuloksia.**

Valitse iPadin vasemmasta yläkulmasta "Vain iPhone" alla olevan esimerkin mukaisesti:

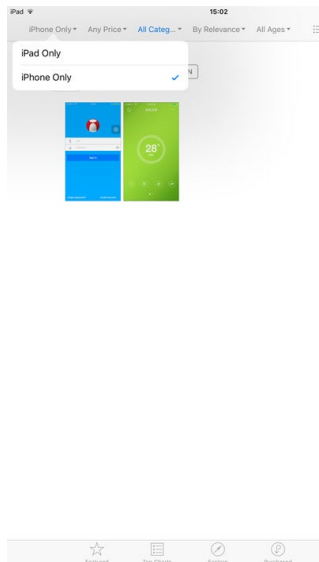

**Olen hukannut WiFi-moduulin valkoisen QR-kooditarran.**

Voit skannata QR-koodin, joka sijaitsee WiFi-moduulin pinnalla.

**En voi ohjata ilmalämpöpumpua etänä, tila on offline-tilassa**

- Varmista, että ilmalämpöpumpun virtajohto on kytketty virtalähteeseen.
- Ilmalämpöpumppu ei saanut komentoa Nethome Plus -sovelluksesta, yritä uudelleen.
- Jos WiFi-signaali katoaa, siirrä modeemi/reititin lähemmäs ilmastointilaitetta.
- Modeemin/reitittimen Internet-yhteys ei toimi
- Irrota ilmastointilaitteen virta ja kytke se uudelleen.

**Kun skannaan QR-koodia, saan seuraavan virheilmoituksen: "QR-koodi on laiton!"**

Varmista, että skannaat oikean QR-kooditarran (valkoinen, joka sijaitsee WiFi-moduulilaatikossa).



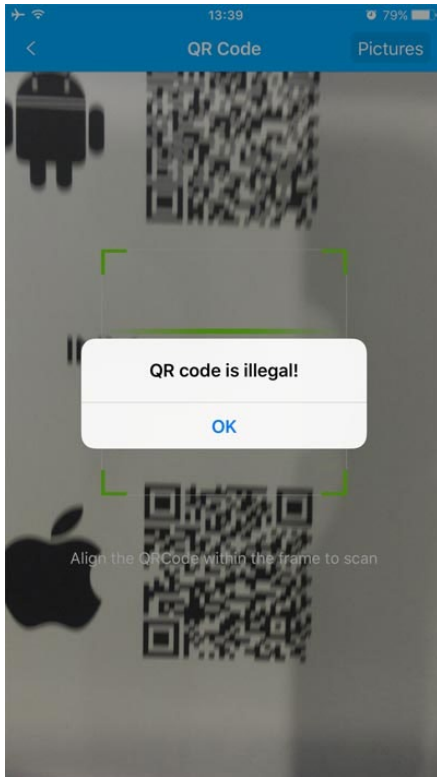

### **Kun skannaan QR-koodin, se ei näytä edistymistä.**

Ilmastointilaitte ei ole "AP"-kunnossa. Irrota laitteen virtajohto, odota 10 sekuntia, kytke se uudelleen ja paina "LED"-painiketta 7 kertaa toistuvasti, kunnes "AP"-ilmaisain vilkkuu. Aloita sitten asennus uudelleen alusta.

### **Unohdin salasananani**

Valitse Nethome Plus -sovelluksen aloitusnäytöstä (oikealle alas) "Unohditko salasanan?" ja valitse sitten "Lähetä salasanasähköposti"

### **En ole saanut vahvistusviestiä "Luo tilini".**

Valitse Nethome Plus -sovelluksen aloitusnäytöstä (oikealle alas) "Unohditko salasanan?" ja valitse sitten "Lähetä aktivointisähköposti uudelleen".

Tarkista, oletko vastaanottanut sähköpostin roskapostina (roskapostikansio).

# RED DEKLARACJA ZGODNOŚCI (DoC)

Unikalny identyfikator tego DoC: ...KAISAI 2021...

My,

Klima-Therm Sp. z o.o. ul.....  
.Ostrobramska 101A, 04-041 Warszawa.....

**oświadczamy na naszą wyłączną odpowiedzialność, że produkt:**

nazwa produktu: Zestaw Inteligentny  
nazwa handlowa: KAISAI.....  
typ lub model: EU-OSK105.....  
odpowiednie informacje uzupełniające: ..N.A.....  
(np. numer partii lub serii, źródła i numery pozycji)

do której odnosi się niniejsza deklaracja, jest zgodna z zasadniczymi wymaganiami i innymi stosownymi wymaganiami dyrektywy RE (2014/53/UE).

Produkt jest zgodny z następującymi normami i/lub innymi normatywnymi dokumentami:

ZDROWIE I BEZPIECZEŃSTWO (art. 3(1)(a)): EN 62311:2008, EN 50665:2017, EN 62368-1:2014/A11:2017

EMC (Art. 3(1)(b)): EN 301 489-1 V2.2.3: 2019,  
EN 301 489-17 V3.2.4 :2020

SPECTRUM (Art. 3(2)): EN 300 328 V2.2.2 :2019

INNE (w tym Art. 3(3) i dobrowolne spekulacje): ...

N.A.....  
(tytuł i/lub numer oraz data wydania normy (norm) lub innego dokumentu(-ów) normatywnego(-ych))

Ograniczenie ważności (jeśli

dotyczy): ..N.A.....

Informacje uzupełniające:

Zaangażowana jednostka notyfikowana:

ND...N.A.....

Dokumentacja techniczna przechowywana przez: .... GD MIDEA AIR-CONDITIONING EQUIPMENT CO LTD.....

Miejsce i data wydania (niniejszego DoC): .....

Podpisane przez producenta lub w jego

imieniu: .....

(Podpis osoby upoważnionej)

Nazwisko (drukowane): .....WOJCIECH BIAŁAS.....

Tytuł: .....DIREKTOR.....

**Wojciech Białas**  
Dyrektor ds. Marketingowych  
**Klima-Therm**  
Spółka z ograniczoną odpowiedzialnością  
ul. Ostrobramska 101A, 04-041 Warszawa - Siedziba  
ul. Czerwieni 4B, 80-298 Gdańsk - Oddział  
ul. ... 110w... 48, 87-100 Toruń - Oddział  
N... 38-218-87-81 REGON 340119315



**WE  
CARE  
ABOUT  
AIR**

[kaisai.com/fi](https://kaisai.com/fi)