



Warmer feelings.

Tunnelmallisia kylpyhetkiä jo 20 vuotta



Kylpytynnyrit 2021

Kirami tarjoaa asiakkailleen korkealaatuisia, puulämmitteisiä kylpytynnyreitä sekä monipuolisen valikoiman erilaisia varusteita ja lisätarvikkeita. Vuosittain ympäri Eurooppaa myydään yli 10 000 Kiramin valmistamaa allasta ja suosio on jatkuvassa kasvussa. Kirami on maailman suurin kylpytynnyrien toimittaja.

Kiramin tarina alkoi vuonna 2001 eli 20 vuotta sitten. Ensimmäiset kylpytynnyrit tuotiin Ruotsista, mutta oma tuotanto aloitettiin nopeasti. Vuonna 2006 yritys muutti uusiin tiloihin ja tuotevalikoima laajeni lämpöpuisilla kylpytynnyreillä. Nykyiseen, yli 3000 neliön toimitilaan Kirami muutti alkuvuodesta 2011. Muovisella sisäaltaalla varustetut kylpytynnyrit sekä kattava sarja vedenpuhdistuskemikaaleja lanseerattiin seuraavana vuonna.

Vuonna 2015 tuotevalikoima kasvoi entisestään. Laadukas Outstanding tuotesarja keskittyi grilleihin, ulkotuliin ja pihasisustukseen, materiaalina muodikas ja ryhdikäs Corten-teräs. Jälleen uusi aluevaltaus tehtiin vuonna 2019, kun Kirami toi markkinoille luonnonläheisen FinVision-saunan.

Vuoden 2020 helmikuussa perustettiin Ruotsiin Kirami AB, ja jälleenmyyjien määrä kasvoi useamman uuden ketjun liittyttyä mukaan.

Kiramin kantavana ideana on tarjota huippulaatuisia ja helppokäyttöisiä tuotteita, joista voi olla ylpeä. Kaikki tynnyrit ja altaat syntyvät käsityönä huolella valituista raaka-aineista ja ne kokoonpannaan Kiramin tehtaalla Sastamalassa.

MADE IN +
FINLAND

Kirami - 20 vuotta nautinnollisia kylpyhetkiä

Kirami täyttää tänä vuonna 20 vuotta ja vaikka tällaiset juhluvuodet ovat varmasti tärkeämpiä yrityksille itselleen, on 20 vuoden kokemuksesta paljon hyötyä myös asiakkaillemme. Tuossa ajassa meille on kertynyt valtava määrä materiaalituntemusta sekä osaamista ja ammattitaitoa, jotta pystymme valmistamaan laadukkaita ja kestäviä tuotteita, joista asiakkaamme voivat nauttia pitkään.

Vuoden 2020 suosikkipaljuja olivat **Steady** sekä sen "pikkuveli" **Hazy**, joka ei vielä ehtinyt edelliseen kuvastoomme. Suurta kiinnostusta herättivät myös isommat paljumallimme **Family L** sekä **Minipool Grandy. Chill**-paljuun olemme tehneet muutoksia, joiden ansiosta siitä on tullut paitsi tukevampi myös sulavalinjaisempi eli se mahtuu nyt paremmin sisään pienemmistäkin porteista ja kulkuaukoista. Kiramin kylpytynnyrivalikoimasta löytyy siis entistäkin varmemmin juuri oikean kokoinen ja ominaisuuksiltaan sopiva palju sinunkin pihallesi.

Kun malleja on paljon, voi sopivan paljun löytäminen tuntua haastavalta, mutta Kirami on tehnyt siitäkin helppoa ja suorastaan hauskaa. Valintaa helpottavasta **Paljuvalitsin**-sovelluksesta sekä kätevästä, verkossa laadittavista ja ostoslistaksi tulostettavista tuotekorteista voit lukea lisää sivulta 8.

Muista uutuustuotteista kannattaa mainita myös, entistäkin helppokäyttöisemmät **BioCool**-vedenhoitotuotteemme, jotka tarjoavat täysin kloorittoman vaihtoehdon kylpyveden puhtaana pitämiseen.

Aivan oma lukunsa on **FinVision-saunamme**. Valmiiksi koottu, isolla ikkunalla varustettu ja ilmeikäs FinVision-sauna on saavuttanut niin valtavan suosion, että avasimme Kiramin tehtaan viereen oman erillisen Sauna Factoryn.

Viihtyisiä hetkiä uuden tuotekuvastomme parissa!

SISÄLTÖ

4-5	Tuoteryhmät
6-7	Kirami on
8-9	Apuvälineitä paljun valinnan tueksi
10-19	Original
20-25	Comfort
26-29	Premium
30	Värit ja materiaalit
32	Kamiinat
34	Raput ja juomatelineet
35	Kannet ja lukot
36	Tubbar 2
37	Muut tarvikkeet
38	Loppuun asti mietityt yksityiskohdat
40	Helppoa vesihygieniaa Kiramin paljussa
44-45	Outstanding
46	Kirami Sauna FinVision
48	Kirami on edelläkävijä myös turvallisuudessa

Original

Kirami Original on aidon kylpytunnelman alkulähteillä. Perinteisten ja konstailemattomien paljujen laatu syntyy valikoiduista materiaaleista ja viimeistelystä.

Original-tuoteperhe tarjoaa vaihtoehdon kaikenkokoisille kylpyporukoille. **Breezy** vie helppohoitoisuuden entistäkin pidemmälle ja **Woody**-paljut vetoavat luonnonystäviin aidon puun luomalla tunnelmalla. Muita paljuja matalampi **Chill**, on helppo kuljettaa pienemmillekin pihuille, ja lepäävä istuma-asento mahdollistaa aivan uuden tavan rentoutua altaassa. **Tiny** ja **Woody Tiny** taas tarjoavat miellyttävät puitteet kahdenkeskisiin kylpyhetkiin. Kuvastomme uusin tulokas on kesän 2020 myydyin paljumme **Hazy**.

Kirami Original-paljut ovat puhtaasti suomalaisia.



Premium

Premium-sarjan tuotteet ovat Kiramin lippulaivoja. Niiden muotoilu, teho ja käyttömukavuus ovat omaa luokkaansa.

Premium-tuoteperheeseen kuuluvat ylellinen **Pearly**, jota on saatavana myös todella näyttävällä, aidolla kuparisella ulkopinnalla sekä **Grandy XL**, nimensä mukaisesti mallistomme suurin palju. Myös **Red Cedar Premium** -kylpytynnyrit ovat osa Premium-tuoteperhettä.

Premium-tuotteet kestävät katseita ja pitävät pintansa vuodesta toiseen myös haastavissa olosuhteissa.





Comfort

Kirami Comfort tarjoaa nautinnollisia kylpyhetkiä vaivattomasti. Helppohoitoiset ja huolettomat muovitynnyrit ovat aktiivisen kylpijään valinta.

Comfort-sarjan suursuosikki **Steady** sopii huolettomalle kylpijälle, joka arvostaa modernia tyyliä ja mukavuutta. **Family**-tynnyreistä löytyy sopiva niin pienemmälle kuin isommallekin perheelle. Niiden suunnittelussa on huomioitu lapsiperheiden, ikäihmisten ja liikuntarajoitteisten tarpeet: kulku paljuun ja sieltä pois on tehty erityisen helpoksi ja turvalliseksi.



Kirami on:



Huoleton hankkia

- Kattava jälleenmyyjäverkosto.
- Laaja valikoima.
- Voidaan sijoittaa melkein minne tahansa.
- Ulkonäkö ja sijoitus kokeiltavissa 3D-sovelluksella.
- Kuljetus kaikkialle.
- Toimitetaan valmiiksi koottuna; asiakas kiinnittää vain kamiinan ja piipun.
- Selkeät ja kattavat ohjeet.
- Blogeista ja FAQ-sivulta löytyy vastauksia kaikkiin kysymyksiin.
- Verkkokauppa on avoinna aina.
- Verkkosivuilla kaiken tarvittavan saa koottua käteväksi tuotekortiksi, jota voi käyttää hankinnan apuvälineenä.

Turvallinen käyttää

- Kaikissa piippupaketeissa lämpösuoja.
- Vesivaipan ansiosta kamiina ei ole koskaan tulikuuma.
- Lukittavat kannet.
- Altaiden virtausaukot on peitetty suojaritilöillä.
- Valaistus turvallisesti tehdasasennettuna.
- Tuotetakuu.
- Kaikkiin paljuihin tukevat ja turvalliset rappuset.
- Erityisesti perheen tarpeet huomioivia malleja.
- Kaksi eri lämmitintyyppiä; puu ja sähkö.
- Paloturvapelti ja lukolliset kannet.

Helppo ottaa käyttöön

- Sijoita tasaiselle alustalle (tasaa tarvittaessa kivimurskeella)
- Liitä kamiina tynnyriin kahdella kumiletkulla
- Asenna poistoventtiili
- Kiinnitä savupiippu
- Täytä vedellä, lämmitä ja nauti kylpemisestä!

Vaivaton varustella

- Kaikkiin malleihin saatavissa sopivat kannet, rappuset ja juomatelineet.
- Runsaasti lisävarusteita kuten niskatuet, LED-valot ja suodattimet.

Helppo hoitaa

- Tyhjenee helposti kokonaan vedestä.
- Yksinkertainen pitää puhtaana.
- Helposti puhdistettava kamiina.
- Anoditanko suojaa kamiinaa ja varmistaa pitkän käyttöiän.
- EPS-pohja on kevyt, eikä mätäne.
- Optimoitu vedenkulutus Kiramin omilla, tutkituilla ja turvallisilla vedenhoitoaineilla sekä suodattimilla.
- Ulkopintavaihtoehtona myös täysin hoitovapaa EcoPlank, EcoStripe, Metal ja Copper.
- Kansi suojaa roskaantumiselta ja eristekansi pitää myös kylpyveden lämpimänä.

Vastuullista omistaa

- Kotimainen.
- Standardoitu.
- Vastuullinen valmistaja.
- Vahva brändi.
- Koko elinkaari mietitty: pitkäikäinen ja kierrätettävä.



Warmer feelings.

+



+



+

Standardi
EN 17125

Lataa App Storesta (Kirami Hot Tub Designer)



tai Google Playstä (Kirami).



3D-paljuvalitsin

Rakenna sovelluksessa mieleisesi kylpytynnyri ja kokeile, miten se sopii kotipihallesi.

Apuvälineitä paljun valinnan tueksi

Paljuvalitsin

Kiramin paljuvalitsin tekee juuri sinulle ja perheellesi sopivan kylpytynnyrin löytämisestä paitsi helppoa, myös hauskaa.

Tutustu Kiramin kylpytynnyrimallistoon ja valitse useista vaihtoehtoista kooltaan ja ominaisuuksiltaan sopivin palju sekä siihen kamiina.

Seuraavaksi voit vertailla valitsemaasi paljuun saatavilla olevia sisä- ja ulkomateriaaleja. Voit tarkastella erilaisia vaihtoehtoja ja yhdistelmiä, ja nähdä saman tien miltä paljusi tulisi näyttämään.

Kun sopiva palju ja mieluisimmat materiaalit ovat löytyneet, voit kokeilla miltä palju näyttäisi luonnollisessa ympäristössään - omalla

pihallasi tai terassillasi. Asettele valitsemasi paljun havainnekuva puhelimen näytöllä paikkaan, johon olit suunnitellut paljun sijoittavasi ja ota kuva. Nyt voit kätevästi esitellä suunnitelmiasi vaikka muille perheenjäsenille.

Täydennä paljusi vielä haluamillasi lisävarusteilla, kuten esimerkiksi portailla ja juomatelineellä. Järjestelmä tarjoaa aina nimenomaan valitsemaasi kokonaisuuteen sopivia lisävarusteita, joten et voi mennä harhaan.

Yhteenvetoon on koottu kaikki tärkeät tiedot valitsemistasi tuotteista. Kun olet tyytyväinen valintoihisi, täytä omat tietosi ja lähetä tarjouspyyntö meille!

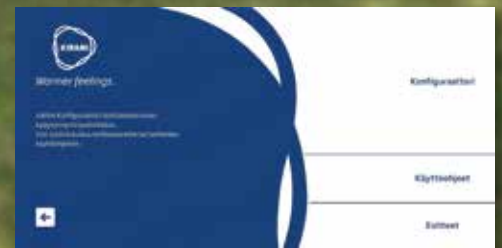

Tuotekortit

Itsellesi sopivimman paljon voi valita myös Kiramin verkkosivulla.

Selaile erilaisten paljumallien tuotesivuja, löydä mieluisin malli ja kokeile miltä erilaiset altaiden värit ja ulkopinnan materiaalit tulisivat näyttämään paljussasi. Kunkin paljon tuotesivulla on aina vain kyseiseen kylpytynnyriin saatavilla olevat vaihtoehdot, joten et voi vahingossa valita esimerkiksi kamiinaa tai

lisävarustetta, joka ei sopisi yhteen katsomasi mallin kanssa. Järjestelmä pitää myöskin huolen, että kaikki tarvittavat elementit tulevat valituiksi, jotta kokonaisuus olisi toimiva.

Kun olet tyytyväinen valitsemaasi paljumalliin sekä lisävarusteisiin, voit ladata itsellesi omasta tulevasta paljustasi tuotekortin pdf-tiedostona. Voit tulostaa sen, marssia lähimmälle jälleenmyyjälle ja tehdä tilauksen uunelmiesi kylpytynnyristä.

Kirami Original Breezy M

Cult-si ST-Coal Black, Light Gray

Original-mallistomme Breezy on hipoisvalytyistä muovilla sisätaalla varustettu helppohoitoinen perikuu. Tämä aika kestävä malli soveltuu järkevästi kylpytynnyriin ja on jokaisella perheellä vaihtoehtona. Breezy M soveltuu kokonaisuudessaan kasvotuspohjaisesti tai vaikkapa pienemmän ystäväjoukon harrastukseen. Sisävalytyksen on saatavana lisävarustuksena turvallinen LED-valaistus, joka hoitaa sinun tuotteesi oman värin hyvin. Tähtäällä etapaasen väriä asennettavat LED-valot tuovat häikäisyn ilon kylpytynnyriin saavuttamassa tunnelmaa.

Lämmittimen on ukkopuinen ja harras säilyneen Cult-si kamiina, joka soveltuu parhaiten altain lämmitykseen. Valmistettu korkealaatuisesta, erittäin hyvin lämpöä johtavasta metallista. Ulkopuolinen musta hien silytyksiä peittävä käsittely suojaa altan kuoppaan, joka säilyttää hyvin näkönsä. Sisätilaa säästetään alaa "happosavun" hienon lopullista vaaleanharmaa. Altan ja trendiä harras väri on tyylissä ja monen puutarhan koristelu.

Tynnyrin halkaisija on 170 cm, vedinpuus 1540 litraa ja se soveltuu 4-6 henkilöille. Paljun kuukappelo on 142 kg, CULT-si-kamiinan bruttopaino on 36 kg ja veden täyttämiseen tarvitaan 22 kw.

Tekniset ohjeet

TILAVUUS (HENKILÖÄ)	4-6	Kamiina:	Cult-si
TÄYTYTTÄVÄISYYS	1060	Ulkoväri:	ST-Coal Black
VESTITILAVUUS	1540 l	Sisäväri:	Light Gray
ULKOHALKAISUJA	170 cm		
KORKEUS (ALLAS)	110 cm		
SYVYYS	91 cm		
PAINO	142 kg		
TUOTTEEN PITUUS	258 cm		
TUOTTEEN LEVEYS	170 cm		
TUOTTEEN KORKEUS	210 cm		
TUOTEKODI	OBGST1900CULTS-CB		

Hanki myös lisävarusteet

- ABS kansa, 170cm kokoyksittö
- Legroom Led Corona M
- Rappu Sleipnir, Petattu musta
- Juomaline / peltiautausjärjestelmä

Kirami Massasuodattimet

Massasuodattimen avulla veden suodattaminen on helppoa ja nopeaa. Hyvästä suodattimesta on hyötyä myös muissa tilanteissa. Pieni suodattimen avulla voit suodattaa veden suoraan kylpytynnyriin ja välttää suodattimen huollon. Tämä on erittäin kätevää ja helppoa.



Massasuodattimen avulla voit suodattaa veden suoraan kylpytynnyriin ja välttää suodattimen huollon. Tämä on erittäin kätevää ja helppoa.



FAQ , blogit ja videot

Kiramin kylpytynnyrin hankinnat ei ole koskaan yksin mahdollisten mieleen nousseiden kysymysten kanssa. Tarjolla on vastauksia, ohjeita ja vinkkejä käytännössä kaikkiin eteen tuleviin tilanteisiin.

Linkki FAQ- eli Usein Kysytyt Kysymykset -osioon löytyy Kiramin verkkosivujen lähes jokaiselta sivulta. Halusit sitten tietää kylpytynnyrin kuljetuksesta ja asennuksesta, lämmityksestä, veden puhtaanapidosta tai vaikka talvisäilytyksestä, FAQ-sivuilla aihetta on käsitelty perusteellisesti ja usein vielä havainnollisin videoin täydennettynä.

Kiramin blogikirjoitukset vaihtelevat asiakastarinoista uutuuskien esittelyyn sekä paljunktäyttäjää kiinnostavien aiheiden syvällisempään käsittelyyn. Blogista voi löytää valtavasti erinomaisia vinkkejä ja ideoita, joilla teet kylpyhetkestäsi entistäkin nautinnollisempia.

Verkkosivujemme Ohjeet-osioon olemme koonneet sekä hyödyllisiä ohjevideoita että tunnelmallisia fiilisvideoita. Selkeistä ja havainnollisista ohjevideoista saat opastusta kylpytynnyrin asentamiseen ja käyttöön. Olemme ajatelleet kaikkea, jotta yhteinen taipaleenne Kirami-paljun kanssa olisi mahdollisimman miellyttävä!





Original

*Nopeasti lämpenevä Chill
täydelliseen rentoutumiseen*



Chill

M

x 3-4

CHILL on uusi tapa paljuilla. Matalaksi muotoiltu penkki mahdollistaa aivan uudenlaisen tavan rentoutua altaassa, ja lepävä istuma-asento on täydellinen aikuisten laiskotteluhetkiin. Lapset puolestaan nauttivat villeistä vesileikeistä CHILLissä. Uuteen malliin olemme madaltaneet vielä allasta ja tehneet reunasta entistä tukevampaa ja sulavalinjaisempaa. CHILL-kylpytynnyri onkin täydellinen vaihtoehto pieniin puutarhoihin, sillä sen voi kantaa kapeammastakin portista tai oviaukosta helposti takapihalle. Pieni vesitilavuus takaa paljon nopean täytön ja pienen polttopuun kulutuksen.

**Ulkovärit:****Coal
Black****Sisävärit:****Stone
Grey**

Q: Millaisen alustan/perustan kylpytynnyri vaatii?

A: Kylpytynnyrin asennusta varten alustaksi/perustaksi tulee valita altaan täyden painon ja koko pinta-alan kantava tasainen alusta. Pohjan voi tasata esim. kivimurskeella tai jos haluaa kiinteämmän pohjan, sen voi valaa betonista tai päällystää laatoilla. On myös suotavaa pitää kylpytynnyrin ympäristö puhtaana kasvillisuudesta. Katso ohjeet!

	M
VESITILAVUUS	1170 l
MINIMITILAVUUS	490 l
KAMIINA	MICU
HALKAISIJA	170 cm
SYVYYS	65 cm
ALTAAN KORKEUS	80 cm
PENKKI	sisäänrakennettu, kiertävä 5 cm korkea
PAINO	Kuvassa olevan altaan paino 70 kg*
VEDENPOISTO	2 1/2" sk + letkuliitin 38 mm
SAVUPIIPPU	Ø 120 mm, 1,5 m + hattu
PIIPUN LÄMPÖSUOJA	1 m
LISÄVARUSTE KANNET	Muovikansi/Eristekansi
SVH	Hinnat alk. 1395 €

*Altaan paino ilman kamiinaa ja piippua
Piippujen ja kamiinoiden painot löydät kamiina-aukeamalta sivut 32-33.



Original

Helppohoitoinen Breezy kestää katseita ja käyttöä

Q: **Voiko kylpytynnyriä käyttää talvella?**

A: Voit käyttää kylpytynnyriäsi talvella normaalisti, kunhan huolehdit kylpypaljun veden lämmityksestä ja tyhjennyksestä käytön päätyttyä. Muista myös, että kylpytynnyrin ympärille roiskunut vesi aiheuttaa liukastumisvaaran.



Breezy

M

4-6

Original-mallistomme Breezy, on yksivärisellä, muovisella sisäaltaalla varustettu helppohoitoisuuden perikuva. Sisäväri vaihtoehtoihin on saatavissa lisävarusteena turvallinen LED-valaistus (Legroom led coronas), joka hohteellaan tuo altaan oman värin esiin. Tämä aikaa kestävä malli soveltuu jokaiseen käyttötarkoitukseen ja on poikkeuksetta perusvarma valinta. Uutena pintamateriaalivaihtoehtona on kattomateriaaleistakin tuttu pinnoitettu metalli, joka tekee paljon ulkopinnasta täysin huoltovapaan. Breezy M soveltuu kokonsa puolesta keskivertoperheelle tai vaikkapa pienemmän ystäväporukan illanistujaisiin.

Ulkovärit:

Coal
Black

Dark
Walnut

ME
Black

Sisävärit:

Light
Gray

Polar
Blue

LED

LED



	M
VESITILAVUUS	1540 l
MINIMITILAVUUS	650 l
KAMIINA	CULT
HALKAISIJA	170 cm
SYVYYS	91 cm
ALTAAN KORKEUS	110 cm
PENKKI	sisäänrakennettu, kiertävä
PAINO	Kuvassa olevan altaan paino 94 kg*
VEDENPOISTO	2 1/2" sk + letkuliitin 38 mm
SAVUPIIPPU	Ø 120 mm, 1,5 m + hattu
PIIPUN LÄMPÖSUOJA	1 m
LISÄVARUSTE KANNET	Muovikansi/Eristekansi
SVH	Hinnat alk. 1895 €

*Altaan paino ilman kamiinaa ja piippua
Piippujen ja kamiinoiden painot löydät kamiina-aukeamalta sivut 32-33.



Original

*Tyylikäs Hazy sopii
paikkaan kuin paikkaan*



**Vuoden
2020
uutuus**

M
4-6

Hazy

Kylpytynnyri, joka tarjoaa huolettomuutta, mukavuutta ja modernia tyyliä. Hazy on sukua suosituille Steadyille. Valitsimme Hazyyn juuri ne ominaisuudet, jotka tekevät siitä varman valinnan esimerkiksi ensimmäistä kylpytynnyriä harkitsevalle. Jos kaipaavat yksinkertaista ja konstailematonta kylpytynnyriä, joka kuitenkin tarjoaa mukavuutta ja vaivattomuutta, Hazy on juuri sellainen. Muotoiltu istuinkoroke helpottaa paljuun nousemista, penkinkulmia voidaan käyttää selkänojana ja penkki toimii myös käsinojana. Altaan sileät ja vaaleat muovipinnat mahdollistavat lisävarusteena saatavien, turvallisten LED-valojen asennuksen. Kamiinana on ulkopuolinen, harmaasävyinen CULT-si. Ulkokuori on kestävää, tummanruskeaksi tai mustaksi petsattua, suomalaista kuusipaneelia. Sisävärinä moneen ympäristöön sopiva, läpikuultava harmaa.



Ulkovärit:



Sisävärit:



	M
VESITILAVUUS	1420 l
MINIMITILAVUUS	600 l
KAMIINA	CULT
HALKAISIJA	170 cm
SYVYYS	90 cm
ALTAAN KORKEUS	107 cm
PENKKI	sisäänrakennettu, kiertävä
PAINO	Kuvassa olevan altaan paino 79 kg*
VEDENPOISTO	2 1/2" sk + letkuliitin 38 mm
SAVUPIIPPU	Ø 120 mm, 1,5 m + hattu
PIIPUN LÄMPÖSUOJA	1 m
LISÄVARUSTE KANNET	Muovikansi/Eristekansi
SVH	Hinnat alk. 1895 €

*Altaan paino ilman kamiinaa ja piippua
Piippujen ja kamiinoiden painot löydät kamiina-aukeamalta sivut 32-33.



Original

*Pieni koko,
suuri nautinto
- Tiny ja Woody Tiny*

**Vuoden
2020
uutuus**

Tiny

Original-mallistomme uusi tulokas ovaalinmuotoinen Tiny on yksivärisellä, muovisella (LDPE) sisäaltaalla varustettu helppohoitoinen pieni palju. Tämä siro palju sisältää kaksi muotoiltua istuinta ja on omiaan yhden tai kahden hengen käyttöön. Paljun keveys ja koko tekee asentamisesta helppoa niin pienille pihuille kuin terasseille. Tinyn nopean lämmityksen ja pienen vesitilavuuden ansiosta kiireiset arki-illatkin voivat olla luxusta. Sisäväri vaihtoehtoon on saatavissa lisävarusteena turvallinen LED-valaistus, joka hohteellaan tuo altaan oman värin esiin. Tehtaalla altaaseen valmiiksi asennettavat LED-valot luovat hämärtyvien iltojen kylpyhetkiin taianomaista tunnelmaa.

Ulkovärit:

TW

Sisävärit:

Stone Grey

LED

	S
VESITILAVUUS	690 l
MINIMITILAVUUS	475 l
KAMIINA	MICU
PITUUS JA LEVEYS	pituus 202 cm sisä 193 cm
SYVYYS	73 cm
ALTAAN KORKEUS	87 cm
ULKOLEVEYS	85 cm
SISÄLEVEYS	57 cm-69 cm
PENKKI	muotoiltu istuin altaan kummassakin päässä
PAINO	100 kg*
VEDENPOISTO	1" sk + letkuliitin 32 mm
SAVUPIIPPU	Ø 120 mm, 1,5 m + hattu
PIIPUN LÄMPÖSUOJA	1 m
LISÄVARUSTE KANNET	Eristekansi
SVH	Hinnat alk. 1490 €

Woody Tiny

S
x1-2

Lämpöpuinen Woody Tiny tuo kylpyhetkiin aidon puun alkuperäistä tunnelmaa pienemmässä koossa. Woody Tiny on valikoimamme pienin massiivipuusta valmistettu palju ja sopii niin pienille söpöille pihuille kuin terasseille. Koko tekee WoodyTinystä täydellisen pariskunnille tai tilanteille, joissa veden käyttö on pidettävä minimissä. Nopean lämmityksen ja pienen vesitilavuuden ansiosta pääset rentoutumaan kiireisimpinäkin iltoina. Woody Tiny -palju tarjoaa kaiken mitä tarvitset upeaan puulämmitteiseen paljukokemukseen.

Materiaalit:

TW

RC



	ORIGINAL WOODY TINY(TW)	PREMIUM WOODY TINY (RC)
VESITILAVUUS	1000 l	1000 l
MINIMITILAVUUS	640 l	640 l
KAMIINA	MICU	MICU
PITUUS JA LEVEYS	pituus 156 cm sisä 148 cm	pituus 156 cm sisä 148 cm
SYVYYS	85 cm	85 cm
ALTAAN KORKEUS	98 cm	98 cm
ULKOLEVEYS	90 cm	90 cm
SISÄLEVEYS	82 cm	82 cm
PENKKI	2-lautainen altaan kummassakin päässä	2-lautainen altaan kummassakin päässä
PAINO	100 kg*	90 kg*
VEDENPOISTO	50 mm	50 mm
SAVUPIIPPU	Ø 120 mm, 1,5 m + hattu	Ø 120 mm, 1,5 m + hattu
PIIPUN LÄMPÖSUOJA	1 m	1 m
LISÄVARUSTE KANNET	Eristekansi	Eristekansi
SVH	Hinnat alk. 1690 €	Hinnat alk. 2990 €

*Altaan paino ilman kamiinaa ja piippua
Piippujen ja kamiinoiden painot löydät kamiina-aukeamalta sivut 32-33.



Original

*Luonnon
ystävälle
tunnelmallinen
Woody*



Original Woody

M

♀ x 4-6

L

♀ x 6-8

XL

♀ x 8-12

Lämpöpuiset kylpytynnyrit tuovat kylpyhetkiin alkuperäistä puun tuntua ja tunnelmaa. Mallistossa on useita eri kamiinavaihtoehtoja aina perinteisestä uppokamiinasta huipputehokkaaseen TUBE-kamiinaan. Monipuolinen mallisto tarjoaa useita mahdollisuuksia kylpytynnyrin sijoitteluun esimerkiksi terassin yhteydessä.

Materiaalit:

TW



Premium Woody

M

♀ x 4-6

L

♀ x 6-8

Premium Woody -kylpytynnyrien materiaalina on ylellisen tyylikäs Red Cedar, joka tuo kylpyhetkiin aitoa, luonnonmukaista tunnelmaa. Puumateriaali on kevyttä, mutta lahonkestävyydeltään huippuluokkaa. Tynnyrin käsityönä tehty viimeistely tekee Premium Woody -kylpytynnyreistä todellisen luksustuotteen, ja kaiken kruunaa huipputehokas CUBE- tai TUBE-kamiina

Materiaalit:

RC



	M	L	XL
VESITILAVUUS	1860 l	2600 l	3180 l
MINIMITILAVUUS	1460 l	2060 l	2800 l
KAMIINA	SUB/CUBE/TUBE	SUB/CUBE/TUBE	TUBE
HALKAISIJA	170 cm	200 cm	220 cm
SYVYYS	95 cm	95 cm	95 cm
ALTAAN KORKEUS	108 cm	108 cm	108 cm
PENKKI	2-lautainen kiertävä	2-lautainen kiertävä	2-lautainen kiertävä
PAINO	140 kg*	160 kg*	180 kg*
VEDENPOISTO	50 mm	50 mm	50 mm
SAVUPIIPPU	Ø 150 mm, 2 m + hattu	Ø 150 mm, 2 m + hattu	Ø 150 mm, 2 m + hattu
PIIPUN LÄMPÖSUOJA	1 m	1 m	1 m
LISÄVARUSTE KANNET	Muovikansi/Eristekansi	Eristekansi	Eristekansi
SVH	Hinnat alk. 1945 €	Hinnat alk. 2255 €	Hinnat alk. 3520 €

	M	L
VESITILAVUUS	1860 l	2600 l
MINIMITILAVUUS	1460 l	2060 l
KAMIINA	CUBE/TUBE	CUBE/TUBE
HALKAISIJA	170 cm	200 cm
SYVYYS	95 cm	95 cm
ALTAAN KORKEUS	108 cm	108 cm
PENKKI	2-lautainen kiertävä	2-lautainen kiertävä
PAINO	120 kg*	140 kg*
VEDENPOISTO	50 mm	50 mm
SAVUPIIPPU	Ø 150 mm, 2 m + hattu	Ø 150 mm, 2 m + hattu
PIIPUN LÄMPÖSUOJA	1 m	1 m
LISÄVARUSTE KANNET	Muovikansi/Eristekansi	Eristekansi
SVH	Hinnat alk. 5090 €	Hinnat alk. 5990 €

*Altaan paino ilman kamiinaa ja piippua
Piippujen ja kamiinoiden painot löydät kamiina-aukeamalta sivut 32-33.



Comfort

*Family M - tilaa ja
käytännöllistä mukavuutta*

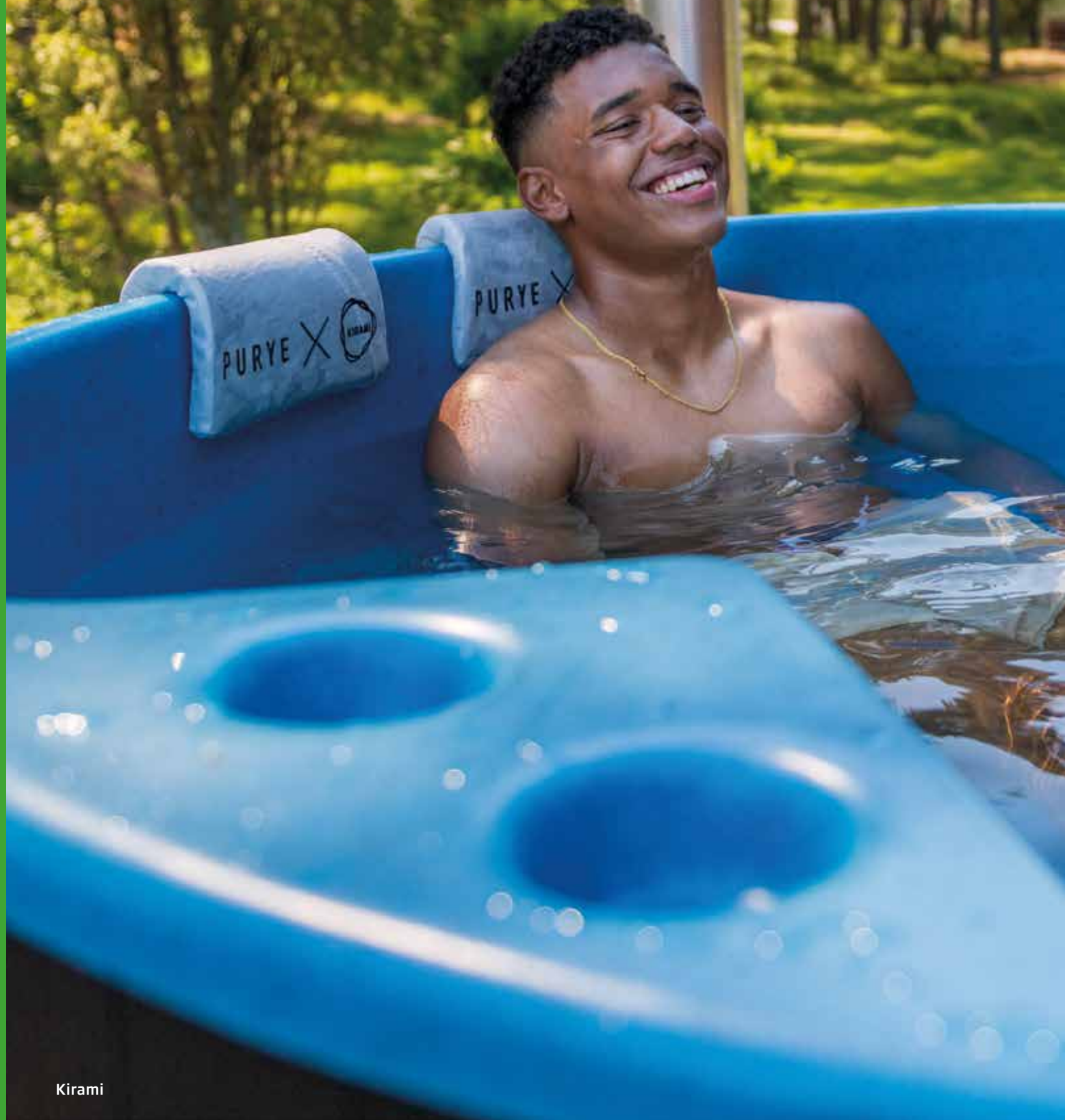

Family M

M
x 3-5

Family-palju on kehitetty niin lasten, kuin ikäihmisten ja liikuntarajoitteisten tarpeet huomioiden. Käytännöllisyyden lisäksi tuotteen suunnittelussa on kiinnitetty erityistä huomiota turvallisuuteen. Sisäpuolen penkki helpotta tynnyriin kiipeämistä. Sen ansiosta myös lapsilla ja lyhyemmällä ihmisillä on mukavampi ja rennompaa kylpykorkeus.

Ulkovärit:

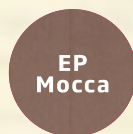
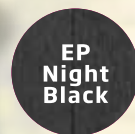

Sisävärit:



	M
VESITILAVUUS	1370 l
MINIMITILAVUUS	590 l
KAMIINA	CULT-Silver/ MACU / Tubtainer2
HALKAISIJA	170 cm
SYVYYS	91 cm
ALTAAN KORKEUS	110 cm
PENKKI	sisäänrakennettu, kiertävä penkki
PAINO	Kuvassa olevan altaan paino 85 kg*
VEDENPOISTO	2 1/2" sk + letkuliitin 38 mm
SAVUPIIPPU	Ø 120 mm, 1,5 m + hattu
PIIPUN LÄMPÖSUOJA	1 m
LISÄVARUSTE KANNET	muovikansi/eristekansi
SVH	Hinnat alk. 2190 €

*Altaan paino ilman kamiinaa ja piippua
Piippujen ja kamiinoiden painot löydät kamiina-aukeamalta sivut 32-33.



Comfort

*Family L - isommankin
perheen kylpynautintoihin*



YLEISÖN
SUOSIKKI

Family L

L
✿ x 6-8

Comfort-sarjan Family-tynnyristä löytyy myös kookkaampi versio, Family L, jossa on tilaa harteikkaammallekin kylpijäjoukolle. Ominaisuuksiltaan tynnyri on yhtä käyttäjäystävällinen kuin M-kokoinen Family. Tynnyrissä on samettisen sileä "hippusävytetty" sininen, beige tai harmaa sisäpinta ja ulkoverhoilussa on useita eri väri- ja materiaalivaihtoehtoja. TUBE- ja CUBE-kamiinat varmistavat parhaan lämmitystehokkuuden.

Ulkovärit:



Coal
Black



TW



RC



EP
Mocca



EP
Night
Black

Sisävärit:



Stone
Grey



Soft
Beige



Ocean
Blue



	L
VESITILAVUUS	1930 l
MINIMITILAVUUS	722/1050 l
KAMIINA	CUBE / TUBE
HALKAISIJA	200 cm
SYVYYS	91 cm
ALTAAN KORKEUS	110 cm
PENKKI	sisäänrakennettu, kiertävä penkki
PAINO	Kuvassa olevan altaan paino 140 kg*
VEDENPOISTO	2 1/2" sk + letkuliitin 38 mm
SAVUPIIPPU	Ø 150 mm, 2 m + hattu
PIIPUN LÄMPÖSUOJA	1 m
LISÄVARUSTE KANNET	eristekansi
SVH	Hinnat alk. 2995 €

*Altaan paino ilman kamiinaa ja piippua
Piippujen ja kamiinoiden painot löydät kamiina-aukeamalta sivut 32-33.



Comfort

Huolettomaan nautiskeluun helppohoitoinen Steady



Q: Kuinka kylpytynnyriä pystyy liikuttamaan?

A: Kylpytynnyri toimitetaan pääsääntöisesti kaikki tarvikkeet sisälle pakattuna, jolloin pakkauspaino voi nousta yli 200 kilon. Pelkkä allas itsessään on melko kevyt. Kun poistaa kamiinan ja muun irtonaisen pakkauksen sisältä, altaan painoksi jää mallista riippuen 100-160 kg, jolloin kantaminen onnistuu 3-4 hengen voimin.

Teemme yhteistyötä lentopallon vuoden 2019 Suomen mestarin, VaLePan kanssa.



**YLEISÖN
SUOSIKKI**

Steady

M
4-6

Comfort-sarjan kylpytynnyrit tarjoavat mukavuutta ja modernia tyyliä huolettomuutta kaipaavalle kylpijälle. Steady-paljun muotoiltu penkki helpottaa paljuun nousemista. Tuttujen pintamateriaalien lisäksi Steady on saatavana huoltovapaalla EcoPlank-ulkokuorella. Altaan sileät ja vaaleat muovipinnat mahdollistavat Kiramin turvallisten LED-valojen asennuksen kaikkiin Steady-paljujen väri vaihtoehtoihin.



Ulkovärit:

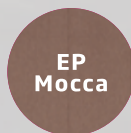
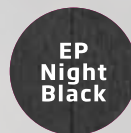
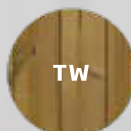

Sisävärit:



	M
VESITILAVUUS	1420 l
MINIMITILAVUUS	600 l
KAMIINA	MACU / CUBE
HALKAISIJA	170 cm
SYVYYS	90 cm
ALTAAN KORKEUS	107 cm
PENKKI	sisäänrakennettu, kiertävä penkki
PAINO	Kuvassa olevan altaan paino 92 kg*
VEDENPOISTO	2 1/2" sk + letkuliitin 38 mm
SAVUPIIPPU	Ø 150 mm, 2 m + hattu
PIIPUN LÄMPÖSUOJA	1 m
LISÄVARUSTE KANNET	muovikansi/eristekansi
SVH	Hinnat alk. 2490 €

*Altaan paino ilman kamiinaa ja piippua
Piippujen ja kamiinoiden painot löydät kamiina-aukeamalta sivut 32-33.



Premium

*Ylellinen Pearly kestää
katseita ja käyttöä*



Pearly

M
4-6

Premium Pearly -tynnyrin vahvuuksiin kuuluu Family-sarjasta tuttu käyttäjäystävällinen muotoilu. Premium Pearly on laatua ja huolettomuutta arvostavan kylpijän valinta. Tynnyrin kiiltäväpintainen, samppanjanvärinen, ABS-akryylista valmistettu sisäallas edustaa altaiden aatelia. Pintamateriaaleista löytyy myös elegantti ja tynnyrin muotoja hivelevä aito kupari, joka tekee altaan ulkopinnasta paitsi tyylikkään, myös huoltovapaan ja arvokkaasti vanhentuvan.

Ulkovärit:



RC



ME
Copper



ES
Night-
Black



ES
Mocca

Sisävärit:



Cham-
pagne
LED



	M
VESITILAVUUS	1420 l
MINIMITILAVUUS	600 l
KAMIINA	CUBE
HALKAISIJA	172 cm
SYVYYS	90 cm
ALTAAN KORKEUS	107 cm
PENKKI	sisäänrakennettu, kiertävä penkki
PAINO	Kuvassa olevan altaan paino 70 kg*
VEDENPOISTO	2 1/2" sk + letkuliitin 38 mm
SAVUPIIPPU	Ø 150 mm, 2 m + hattu
PIIPUN LÄMPÖSUOJA	1 m
LISÄVARUSTE KANNET	eristekansi
SVH	Hinnat alk. 3890 €

*Altaan paino ilman kamiinaa ja piippua
Piippujen ja kamiinoiden painot löydät kamiina-aukeamalta sivut 32-33.



Premium

*Grandy XL vielä
suurempiin kylpynautintoihin*



Grandy XL

XL

8-12

Grandy-minipool on palju, johon mahtuu isompikin määrä kylpijiä samalla kertaa. Lapsille allas toimii myös uima-altaana. Grandy on perinteisiä paljuja merkittävästi isompi, hieman syvempi sekä kuution muotoinen, ja siinä on yhdellä sivulla sisäänrakennetut penkit. Paljun materiaalina on lämpöpuu (TW). Väreinä maalaamaton puu sekä harjattu harmaa, jossa höylätyn puun pinta ensin harjataan teräsharjoilla, jonka jälkeen se maalataan.

Paljun veden lämmitykseen on useita vaihtoehtoja; TUBE-kamiina tai TUBE yhdistettynä Tubtainer 2 -ylläpitolämmittimeen. Altaan tyhjennys tapahtuu joko suodattimen letkujen tai TUBE-kamiinan palloventtiilin kautta.

Lisävarusteena altaan ulkoreunalle on saatavissa LED-valot.

Ulkomateriaalit:



Sisäväri:



Lisä-
varuste

	XL
VESITILAVUUS	3600 l
MINIMITILAVUUS	2800 l
KAMIINA	TUBE / TUBE + Tubtainer 2
LEVEYS JA PITUUS	248 cm
SYVYYS	116 cm
ALTAAN KORKEUS	122 cm
PENKKI	sisäänrakennettu penkki
PAINO	Kuvassa olevan altaan paino 255 kg*
LISÄVARUSTE KANSI	eristekansi
SVH	Hinnat alk. 6990 €

*Altaan paino ilman kamiinaa ja piippua
Piippujen ja kamiinoiden painot löydät kamiina-aukeamalta sivut 32-33.

Värit ja materiaalit

Muovitynnynrien etuja ovat hygieenisuus ja joustavuus. Sileästä sisäpinnasta lika ja epäpuhtaudet irtoavat helposti, eikä pinta hilseile vuosienkaan käytössä. Sisäpinta on huoltovapaa ja kestää hyvin kulutusta, joten allas pysyy siistinä vuodesta toiseen.

Kiramin muovitynnynrit on valmistettu joko LDPE:stä (low-density polyethylene) tai HDPE:stä (high-density polyethylene). LDPE- ja HDPE-muoveja käytetään elintarviketeollisuudessa, ja ne ovat kierrätettäviä ja uv-suojattuja. Molemmista muovimateriaaleista on saatavana useita väri vaihtoehtoja. HDPE-muovista valmistetun tynnyrin sisäpinta on samettisen sileä.

Kiramin sisävärit:

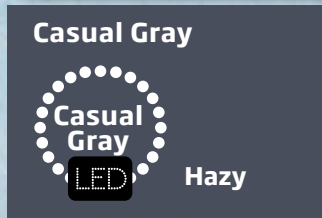
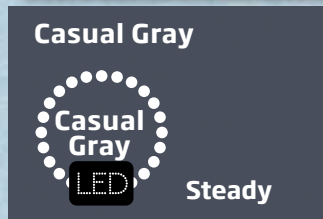
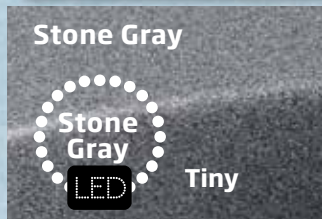
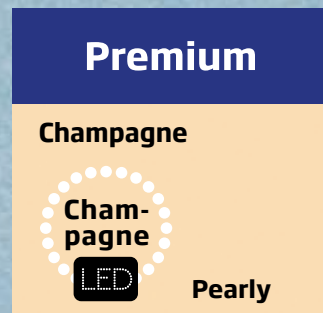

Light Gray

Hennon läpikuultava, hippusävytetty ja samettisen sileä vaaleanharmaa on yhtä aikaa trendikäs ja ajaton. Soveltuu kaikenlaisiin ympäristöihin.

Ocean Blue

Samettisen sileä, valtameren sininen hippusävytetty väri vaihtoehto läpikuultavalla pinnalla.

Casual Gray

Läpikuultava harmaa on aina tyylikäs ja esteettinen väri vaihtoehto. Sopii harmonisesti monenlaisiin ympäristöihin.

Caramel Beige

Karamellin sävyinen beige on lempeän läpikuultava väri, joka tuo esiin luonnon rauhallisuuden.

Stone Gray

Pehmeä ja elävä harmaa sulautuu kauniisti ympäristöön ja on aina ajattoman tyylikäs.

Champagne

Kuulas ja juhllisen kiiltäväpintainen samppanjan sävy tyylikäisiin ja mieleenpainuviin kylpyhetkiin.

Polar Blue

Raikas läpikuultava sininen rauhoittaa ja tyyntyyttää mielen arjen kiireistä.

Soft Beige

Hippusävytetty läpikuultava beige on neutraali ja tyyli puhdas, samettisen sileä väri vaihtoehto.

Tuotteiden todelliset värit saattavat poiketa malliväreistä.



Tällä merkillä varustettuihin väriin voit valita lisävarusteena LED-valot.

Kiramin ulkovärit ja materiaalit:

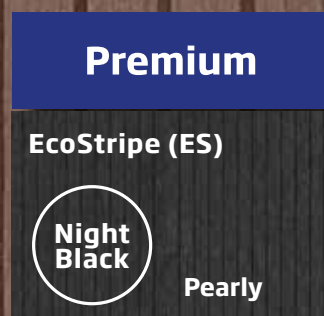
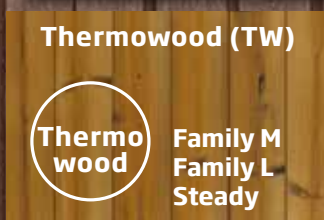
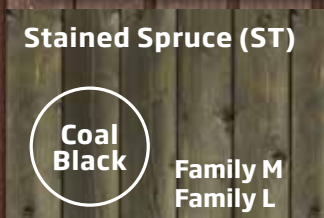
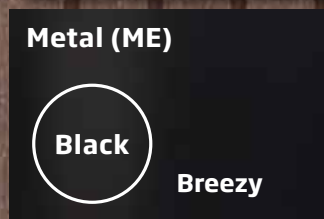

EcoPlank (EP)

Kestävä ja hoitovapaa, kierrätysmuovista valmistettu, pinnaltaan tasainen paneeli.

EcoStripes (ES)

Kestävä ja hoitovapaa, kierrätysmuovista valmistettu paneeli uritetulla ulkopinnalla.

Petsattu kuusi (ST)

Luonnollinen petsattu kuusipaneeli. Sävy pysyy pitkään hyvännäköisenä. Suositellaan petsaamista kerran vuodessa.

Lämpöpuu (TW)

Alkuperäistä ja aitoa luonnonläheistä tunnelmaa luovalla lämpökäsittelyllä massiivimännyllä on kaunis lämpimän ruskea sävy.

Jättiläistuija (RC)

Monivivahteinen, lähes oksaton puu on todella kauniin näköinen ja sen väri tummuu vanhemmiten tasaisemman harmaaksi. Lahonkestoltaan erinomainen.

Kupari (ME)

Vaivaton ja hoitovapaa materiaali, joka patinoituu ajan myötä tyylikkään vihertäväksi.

Musta metalli (ME)

Pintamateriaali, joka on ja pysyy. Ruostumaton, säänkestävä ja sen vuoksi hoitovapaa.

Harjattu harmaa (BG)

Tyylikäs ja elävä harmaa sävy syntyy, kun höylätyn lämpöpuun pinta harjataan teräsharjoilla, jonka jälkeen se maalataan.



Grandy XL:ssä LED-valot kiertävät lämpöpuisen (TW) altaan ulkoreunaa.

Kamiinat

Kaikki Kirami-kamiinat on valmistettu korkealuokkaisesta, erittäin hyvin lämpöä johtavasta AlMg3-merialumiinista. Jokainen tuotannosta tuleva kamiina testataan huolellisesti ennen kuin se lähtee myyntiin.



	MICU	CULT	MACU	CUBE	TUBE PUU	TUBE MUOVI
BRUTTO/ NETTOTEHO KW	19 kW	36/22 kW	40/30 kW	48/35 kW	60/40 kW	60/40 kW
LÄMMITYSAIKA CHILL *	3 h	x	x	x	x	x
LÄMMITYSAIKA TINY/ TINY WOODY *	2,5 h	x	x	x	x	x
LÄMMITYSAIKA M-KOKOISISSA ALTAISSA *	x	2,5-3 h	2-2,5 h	1,5-2 h	1,5 h	1,5 h
LÄMMITYSAIKA L-KOKOISISSA ALTAISSA *	x	x	x	2-3 h	2 h	2 h
KÄYTTÖVOIMA	puu, hiili	puu, hiili	puu, hiili	puu, hiili	puu, hiili	puu, hiili
PIIPUN HALKAISIJA, MM	120	120	150	150	150	150
VESITILAVUUS, L	22 l	54 l	79 l	80 l	76 l	76 l
ULKOMITAT L X K X S MM	340 x 400 x 565	340 x 580 x 678	450 x 580 x 600	450 x 580 x 600	727 x 700 x 687	693 x 700 x 687
TULIPESÄN MITAT L X K X S MM	279 x 338 x 494	279 x 186 x 569	279 x 186 x 569	279 x 285 x 569	348 x 248 x 569	348 x 248 x 569
VAKIONA MALLEISSA	Tiny Wood Tiny Chill	Breezy Steady Family M Hazy	Breezy Steady Family M	Woody M ja L Breezy Steady Family M ja L Pearly	Woody M, L ja XL	Family L Grandy
TOIMINTAPERIAATE	Vapaakierto	Vapaakierto	Vapaakierto	Vapaakierto	Vapaakierto	Vapaakierto
SÄÄTÖPELTI	Lisävaruste	Lisävaruste	Lisävaruste	Vakiona	Vakiona	Vakiona
YHTEIDEN KOKO	75 mm sileä putki	75 mm sileä putki	75 mm sileä putki	75 mm sileä putki	75 mm sileä putki	75 mm sileä putki
PAINO	19 kg	36 kg	39 kg	42 kg	50 kg	50 kg

Ulkomitat ovat kamiinoiden enimmäismittoja eli sisältävät myös kiinnityskorvakkeet ym. ulokkeet.

*Annetut lämmitysajat ovat todellisiin testeihin perustuvia arvioita. Todellinen aika vaihtelee vallitsevien olosuhteiden, käytetyn polttopuun laadun, koon ja kosteuden sekä ylläpidetyn tulen voimakkuuden ja puiden lisäsvälän mukaan.

Kylpytynnyri lämpimäksi

Kiramin valmistamat, ulkopuoliset kamiinat ovat laadukkaita ja helppokäyttöisiä. Sytytä kuivat ja pieneksi pilkotut puut sytytyspalojen avulla. Pidä lämpötila korkealla, niin näkyvää savua syntyy vähemmän. Lämmitys on tehokkainta, kun tynnyrin päällä on kansi ja tuli kamiinassa mahdollisimman isolla liekillä. Varmista, ettei tulipesän edessä ja alla ole helposti syttyvää materiaalia. Kamiina ei kuumene veden lämpötilaa suuremmaksi, sillä kamiinaa ympäröi vesivaippa. Varmista, että tynnyrissä on riittävästi vettä.

Paloturvapelti

Kiramin kamiinoiniin suunniteltu paloturvapelti suojaa kamiinan edustaa mahdollisilta kipinöiltä ja lisää siten paloturvallisuutta.

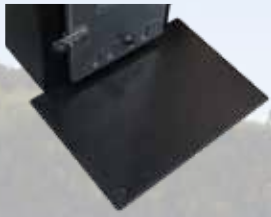

Anodi-tanko

Kiramin magnesiumanoditanko suojaa kamiinaasi korroosiolta. Tanko on hyvä tarkastaa vuosittain ja vaihtaa tarpeen mukaan uuteen.

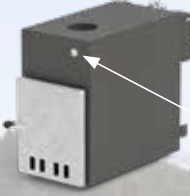

Piipun osat

Kiramin kamiinan piippuihin on saatavana myös jatko- ja varaosia
120 cm setti 5 kg
150 cm setti 7 kg



Uutuus

Lasiluukku

Lisävarusteena saatavasta, lasisesta kamiinanluukusta loimottava tuli tuo tunnelmaa ja samalla näet helposti, pitääkö puita lisätä. Lasiluukku on saatavana seuraaviin kamiinamalleihin: **MICU, MACU, CULT** ja **CUBE**.



Tubtainer 2 - sähkölämmitin ja suodatin

Helppokäyttöinen, sähköllä toimiva kylpytynnyrin ylläpitolämmitin ja suodatinyksikkö. Järjestelmä koostuu sähkölämmittimestä, kiertovesipumpusta, suodattimesta ja käyttöpaneelistä. Ylläpitolämmitys kuluttaa sähköä vain muutamia kymmeniä senttejä päivässä riippuen ulkolämpötilasta. Paljun vesi pysyy uimakelpoisena jopa viikkoja integroidun, automaattisen suodattimen avulla, kun altaassa lisäksi käytetään tarvittavia puhdistusaineita. **Tubtainer 2** -lämmittintä voi käyttää perinteisen puulämmitteisen kamiinan ohella tai paljun voi lämmittää pelkästään sähköllä. Sähkölämmitin on hyvä vaihtoehto, kun puulla lämmittäminen ei ole mahdollista.

Tubtainer 2 -lämmittintä voi käyttää perinteisen puulämmitteisen kamiinan ohella tai paljun voi lämmittää pelkästään sähköllä

	TUBTAINER 2
LÄMMITYSTEHO	2 kW
ENERGIAN LÄHDE	Sähkö
MITAT (L X S X K)	410 x 605 x 645 mm
PAINO	33 kg
KÄYTTÖTARKOITUS	Kylpyveden suodatus, lämmitys ja veden lämpötilan ylläpito



Raput ja juomatelineet

MADE IN +
FINLAND

Suunnittelemamme ja valmistamamme rappumallit ja juomatelineet kestävät laadukkaiden materiaaliensa ansiosta vuosia kovimmissakin sääoloissa. Rappujen tukeva rakenne takaa turvallisen kulun kylpytynnyriin ja juomatelineet lisäävät käyttömukavuutta ja kylpynautintoa. Joitakin malleja on saatavana myös yksivärisinä ja eri materiaaleista valmistettuina. Tarkemmat tiedot löydät verkkosivuiltamme: www.kirami.fi

Step-A-round



Stepin



Delux



Family rappu



Utuus

Drink Arc
jaloilla



Drink Arc



Juomateline,
6-paikkainen



Kannet ja lukot

MADE IN +
FINLAND

Meiltä löytyy kannet kaikkiin altaisiimme. Valittavana useimpiin altaisiin on sekä muovikansi että eristekansi. Saatavilla on mallit sekä ulko- että sisäkamiinallisille tynnyreille. Kansi on erittäin hyödyllinen varuste: sen avulla nopeutat paljuveden lämmittämistä, pidät veden lämpimänä pidempään ja optimoit veden lämmittämisen myös seuraavana päivänä. Kansi pitää roskat pois kylpyvedestä, ja kannen avulla palju pysyy puhtaana myös sen ollessa tyhjänä. Tämän lisäksi kansi lisää turvallisuutta varsinkin lapsi- ja lemmikkieläinperheissä. Kansi suojaa altaan sisäpuolta myös UV-säteilyltä.

ABS-muovinen pyöreä kansi

Soveltuu halkaisijaltaan 170 cm ulkokamiinallisiin tynnyreihin. Muovikansi on turvakansi, kun siihen ostaa lisävarusteena olevan turvalukon. Kylpytynnyrin lukittava kansi on tärkeä turvallisuustekijä, joka estää esimerkiksi pienten lasten pääsyn altaaseen ilman valvontaa.

Turvalukko

Kylpytynnyrien muovikansiin on lisävarusteena saatavissa tukeva, avaimella lukittava turvalukko.



Eristekannet

Pinnaltaan keinoahkaiset ja vahvat eristekannet sopivat Kiramin erikokoisiin kylpytynnyreihin, joissa on ulkopuolinen kamiina. Kansi taittuu keskeltä auki, ja kannen sivuilla olevat kahvat helpottavat nostamista ja käsittelyä. Kiinnitykseen kuuluu neljä näppärää hihnää soljilla ja turvalukoilla, jotka ovat kansipaketissa aina mukana. Kansi luokitellaan Standardin EN 17125 mukaan turvakanneksi.

Kirami Tubbar 2

TUBBAR 2 on Kiramin suunnittelema tyylikäs, kelluva juomateline. Kiramin juomatelineet ovat laadukkaita ja käyttäjäystävällisiä. Ne eristävät kylpyvedestä hohkaavan lämmön, ja pitävät juomat raikkaan kylminä. Tuotteet toimivat myös hauskana elementtinä uidessaan kylpijöiden välissä. Kenenkään ei tarvitse toimia virvokkeiden välittäjänä, kun juomat ovat aina käden ulottuvilla. Telineissä on myös merkityt lasipaikat, jotka auttavat kylpijää löytämään oman lasinsa juomatelineen liikkumisesta huolimatta. Juomateline on suunniteltu ja valmistettu Suomessa.



Uutuus

Muut tarvikkeet

Kiramilla on runsaasti erilaisia lisävarusteita ja tarvikkeita, joilla teet kylpyhetkistäsi entistä nautinnollisemman ja hauskemman kokemuksen. Tarjolla on mm. useita uusia juomatelineitä eri materiaaleista sekä kylpyhattuja, jotka eivät olekaan mitään tiukkaipoisten päähineitä. Kylpyhattu lämmittää kylmillä säällä, ja kesällä se suojaa itikoiden puremilta.

Lisää tarvikkeita löydät: www.kirami.fi ja Kiramin verkkokaupasta: kauppa.kirami.fi



Lämpömittarit



Pipo



Kylpyhatut



Loppuun asti mietityt yksityiskohdat

LED-valot

Tehtaalla altaaseen valmiiksi asennettavat LED-valot luovat hämärtyvien iltojen kylpyhetkiin taianomaista tunnelmaa.

Lisä-
varuste



Lisä-
varuste

Välipoistosarja

Sarja sisältää tarvittavat osat poistovennttiin asentamiseen kamiinan ja altaan väliin. Tuote ei sisällä Kiramin poistovennttiiliä vaan korvaa olemassa olevan poiston.

EPS-eriste

EPS-eriste penkin ja pohjan alla heijastaa takaisin veden lämmön ja lisää istumisen mukavuutta.

Lisä-
varuste



Letkusarjat

Letkusarjat/läpivientisetit joilla saa kiinnitettyä ulkopuolisia suodattimia tai lämmittämiä Kiramin kylpytynnyreihin. Lisäletkuja ja muita tarvikkeita, kuten kemikaaleja saat hankittua meiltä tarpeen mukaan.

Läpivientisettiä käytetään suodatinlaitteiston kytkentään Kirami tynnyreissä kamiinan rinnalla (38 mm).

Lisä-
varuste

Kylkieriste

Muovisella sisäaltaalla varustetuille kylpytynnyreille tarkoitettu lisäeristys paneelien ja muovisen sisäaltaan väliin. Lisäeriste on 5 mm paksuinen vaahteriste, joka asennetaan tehtaalla, jos lisäeriste tilataan paljutilauksen yhteydessä.



Lisävaruste

Jatkoputkisarja

Kiramin ulkopuolisiin kamiinoiniin tarkoitettu jatkoputkisarja, jolla kamiina voidaan kytkeä kauemmaksi altaasta.

Säätöpelti

Kamiinan luukun säätöritilä ilmavirran säätämiseen. Ritilä on CUBE- ja TUBE-kamiinoissa vakiovarusteena ja sen voi hankkia erikseen MICU-, CULT- ja MACU-kamiinoiniin.

Lisävaruste

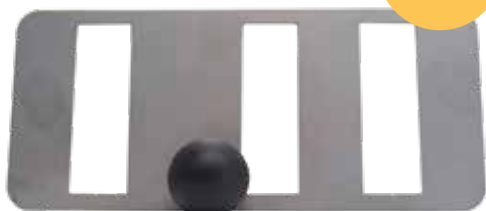

Piipun osat

Jokaiseen tynnyriin kuuluu savupiippupaketti. Saatavilla on myös jatko- ja varaosia.

120 cm setti 5 kg
150 cm setti 7 kg

Anodi-tanko

Kiramin magnesiumanoditanko suojaa kamiinaasi korroosiolta. Tanko on hyvä tarkastaa vuosittain ja vaihtaa tarpeen mukaan uuteen.



Lisävaruste

Paloturvapelti

Kiramin kamiinoiniin suunniteltu paloturvapelti suojaa kamiinan edustaa mahdollisilta kipinöiltä ja lisää siten paloturvallisuutta.



Lisävaruste

Lasiluukku

Lisävarusteena saatavasta, lasisesta kamiinanluukusta loimottava tuli tuo tunnelmaa ja samalla näet helposti, pitääkö puita lisätä. Lasiluukku on saatavana seuraaviin kamiinamalleihin: **MICU, MACU, CULT** ja **CUBE**.

Helppoa vesihygieniaa Kiramin paljussa:



NÄIN PIDÄT KYLPYVETESI PUHTAANA

Veden puhtaanapito koostuu kahdesta osa-alueesta

1. Veden fyysisen puhtauden ylläpito suodatinlaitteella.
2. Bakteerien ja pieneliöiden eliminointi vedenhoitoaineilla.

Kirami tarjoaa laadukkaat ratkaisut suodatukseen ja allaskemikaaleihin. Suodattimia löytyy kaiken kokoisiin altaisiin, ja kemikaalit voit hankkia ensin kätevässä aloituspakkauksissa, joita voit myöhemmin täydentää yksittäisillä tuotteilla. Altaasi veden laatua voit seurata helposti kemikaalimittareilla.

Kylpytynnyrin veden kemiallinen puhdistus voidaan tehdä joko kloorilla tai aktiivihapella. Veden oikean pH-arvon ylläpitäminen tehdään pH- ja pH+ -rakeilla. Lisäksi saatavilla on omat kemikaalit leväkasvun ehkäisyyn sekä veden kirkastamiseen.

NÄILLÄ PÄÄSET HELPOSTI ALKUUN

Klooripohjainen aloituspakkaus sisältää

- 1 kg Shokkikloorirakeita
- 1 kg monitehotabletteja á 20 g
- 1 kg pH+ rakeita
- 1,5 kg pH- rakeita
- 1 l Leväpoistoaineen
- Allastesterin pH:n ja kloorin mittaukseen
- Kelluvan annostelijan tableteille



Stabiloitu shokkikloori on tarkoitettu allasveden klooraamiseen. Kun oikea taso on saavutettu, sitä ylläpidetään monitehotableteilla, jotka myös auttavat veden pysymistä kirkkaana. Suositeltu vapaan kloorin arvo on 0,5-1,3 ppm (mg/l).

Happipohjainen aloituspakkaus (klooriton) sisältää

- 1 kg Shokkihappirakeita
- 1 kg Aktiivihappitabletteja á 20 g
- 1 kg pH+ rakeita
- 1,5 kg pH- rakeita
- Allastesterin pH:n ja hapen mittaukseen
- Kelluvan annostelijan tableteille



Shokkihappirakeilla nostetaan ensin veden happitaso riittävän korkeaksi ja sitä ylläpidetään sen jälkeen aktiivihappitableteilla. Suositeltu aktiivihapen arvo on 3-8 ppm (mg/l).

NÄIN KÄYTÄT VEDENHOITOAINETA

Mittaus

Ensimmäinen vaihe vedenhoidossa on altaan pH-tason sekä kloori- tai aktiivihappiarvojen mittaaminen. pH-arvon mittaaminen tapahtuu helposti Kiramin testiliuskoilla. Kasta liuska vaakatasossa altaaseen ja vertaa liuskan väritäpliä purkin malliväreihin. Tarkempi pH-mittaus sekä kloori- ja aktiivihappiarvojen tarkistus suoritetaan Allastesterillä.



pH-tason säätö

Tavoiteltava pH-arvo on 7,0-7,4. Veden pH-arvon säädät kohdalleen käyttämällä pH+ tai pH- rakeita.



Veden puhdistus

Bakteerien ja itiöiden lisääntyminen estetään veden shokkikäsittelyllä sekä sen jälkeen jatkuvalla desinfioinnilla. Kätevät kloori- ja aktiivihappipohjaiset aloituspakkaukset sisältävät kaiken, mitä kylpytynnyrin vedenhoitoon tarvitaan.



KÄYTÄ TARPEEN MUKAAN NÄITÄ

Levätuho

Lämmin vesi ja auringonpaiste aiheuttavat helposti levän muodostumista altaan pohjaan ja seiniin. Levätuhoaine ehkäisee leväkukintoja ja sitä suositellaan käytettäväksi etenkin kuumina kesäpäivinä.



Kirkaste

Pienet likahiukkaset saattavat ohittaa suodatusjärjestelmän, jolloin altaan vesi näyttää värjättyneeltä tai samealta. Kirami Kirkasteella pienet epäpuhtaudet voidaan saostaa, jolloin ne saadaan paremmin suodatettua pois altaasta.



Pesuaineita ja puhdistusvälineitä voit ostaa jälleenmyyjältäsi tai suoraan Kiramin verkkokaupasta: kauppa.kirami.fi



Warmer feelings.



BioCool

Biocool tarjoaa veden puhtaanapitoon hellävaraisia, yksinkertaisia ja tehokkaita tuotteita, jotka ovat turvallisia niin ihmiselle kuin ympäristöllekin. Biocool on mukana taistelussa kloorin ja antibioottien käytön vähentämisen puolesta.

Biocool Disinfect my pool

Helppokäyttöinen ja tehokas, nestemäinen uimaveden puhdistusaine.

- Hajuton ja hajoaa luonnossa.
- Täysin klooriton eli ei sisällä terveydelle vahingollisia klooriyhdisteitä.
- Toimii kaikilla pH-arvoilla tehokkuuden kärsimättä.
- Helppo annostella suoraan pullosta annostelijan avulla.
- Korvaa kloorin, shokkikloorin, leväestoaineen sekä pH:n mittauksen ja säädön.



Biocool Clear my pool water

Biocool Clear my pool water -hiutaloittamisaine.

- Auttaa poistamaan altaan vettä sameuttavat pienet hiukkaset.
- Suodattimelle liian pienet hiukkaset paakkuuntuvat, jolloin nekin saadaan suodatettua



Biocool Clean my pool filter

Uima-altaan suodattimien puhdistusaine.

- Biocool Clean my poolfilter puhdistaa suodatinpatruunan liuottamalla, ilman hankausta.
- Poistaa lian sekä haitalliset mikro-organismit, kuten bakteerit, loiset ja sienet.
- Suodatinpatruunan säännöllinen puhdistus takaa kylpytynnyrin vedenlaadun.



Käytä biosideja turvallisesti. Lue aina merkinnät ja valmistetiedot ennen käyttöä

Missään Biocoolin vedenhoito tuotteissa ei ole klooriyhdisteitä, joista vapautuu aktiivista klooria, eivätkä ne siten tuota kloramiineja, jotka ovat haitallisia terveydelle.

Panosta puhtauteen, satsaa suodattimeen

Kylpyveden puhtauden toinen kulmakivi vedenhoitoaineiden lisäksi on kunnollinen suodatinlaite, joka poistaa vedestä fyysiset epäpuhtaudet. Näiden yhteiskäytöllä samaa kylpyvettä voi käyttää pidempäänkin. Käytön jälkeen on tärkeää huolehtia myös kylpytynnyrin puhtaudesta, ja siihen Kiramilla on omat, laadukkaat pesuaineensa.

SUODATTIMET



Massasuodattimet

Erittäin tehokkaat massasuodattimet pieniin altaisiin. Korkealaatuiset suodattimet puhdistavat vedestä pölyn, lehdet, kylpemisestä aiheutuvan lian sekä muut epäpuhtaudet.



CF23 Patruunasuodatin

Kiramin altaisiin hyvin soveltuva, tehokas, ulkopuolinen patruunasuodatin. Patruuna voidaan pestä ja huuhdella juoksevilla vedellä ja tarvittaessa vaihtaa uuteen.



Tubtainer 2 -lämmitin-suodatin

Helppokäyttöinen, sähköllä toimiva, kylpytynnyrin ylläpitolämmitin ja suodatinyksikkö. Paljun vesi pysyy uimakelpoisena jopa viikko- ja Tubtainer2:n ja asianmukaisten puhdistusaineiden avulla.



Kevytsuodatin SI 2000

Kelluva, pienikokoinen suodatin Kiramin kylpytynnyrin reunalle. Oiva valinta edullista ja helppokäyttöistä suodatinta tarvitsevalle.

PESUAINEET



Biopesu, 5 l tiivistettä

Biologisesti hajoava rasvanpoisto- ja pesuaineyhdistelmä lianpoistoon maalatuilta ja maalamattoilta pinoilta.



Biopesu, 0,5 l suihkepullo

Helppokäyttöinen, valmiiksi laimennettu, biologisesti hajoava pesuaine. Suihkuta pestävälle pinnalle ja huuhtelee pois.



Nokipesu, 0,5 l suihkepullo

Tehoa vaikeankin likaan jo muutamissa minuuteissa. Käytä ainetta tulipesän noen poistoon, ja ylläpidä kamiinan teho.



Q: Mikä on paljon käyttöikä?

A: Muovi käyttöikä on yli 15 vuotta, mutta puuosat (paneelit) vanhenevat/kuluvat ajan mittaan. Puisen kylpytynnyrin käyttöikä on n. 5-10 vuotta riippuen siitä kuinka hyvin sitä hoidetaan (pesu, öljyäminen ja hyvä tuuletus)

Q: Onko muovi helpompi pitää puhtaana kuin puinen kylpytynnyri?

A: Muovi on helpompia puhdistettavia, koska lika ja epäpuhtaudet irtoavat helpommin niiden sileästä sisäpinnasta

Q: Miten paljon sisäpintaa hoidetaan?

A: Sisäpinta kannattaa pestä säännöllisesti pesuaineella (esim. Kirami Biopesulla), huuhdella vedellä ja kuivata hyvin. Puutynnyrin sisäpinta vaatii huolellisempaa pesua kuin muovi, joiden sisäpintaa ei kuitenkaan kannata hangata liian voimakkaasti, ettei se naarmuntuisi.

Q: Voiko puutynnyrin sisäpintaa käsitellä puuöljyillä?

A: Puutynnyrin sisäpintaa ei suositella käsiteltäväksi öljyillä yms. aineilla, koska ne liukenevat lämmitettäessä kylpyveteen. Ulkopaneeleille voidaan käyttää erilaisia puuöljyjä tai kuultovärejä - sekä vesi- että liuotinhenteisiä - eli melkein kaikkiä puunkäsittelyaineita, joita saa rautakaupoista.

Q: Miten paljon ulkopintaa hoidetaan?

A: Petsi-, lämpö- ja kuusipinnat voidaan käsitellä puuöljyillä, kunhan ne eivät jätä pintaan minkäänlaista kerrosta, joka saattaisi aiheuttaa paneeleihin vaurioita puun turvotessa ja supistuessa. Lämpöpuuhun ja petsattuun kuusipaneeliin voidaan käyttää vesiohenteista puuöljyä sopivalla ruskealla sävyllä. Komposiittipaneelit eivät kaipaa muuta hoitoa kuin pesun silloin tällöin. Tuijapaneelien käsittelyyn käytetään parafiiniöljyä. Tynnyrin paneeleja käsiteltäessä ulkovanteet voi ottaa pois tai peittää ne teipillä käsittelyn ajaksi, ja puhdistaa heti mahdolliset roiskeet ja valumat.

Q: Miksi muovi on hyvä vaihtoehto paljuun?

A: Muovi on homogeeninen ja hyvin kulutusta kestävä materiaali. Muovilla on likaa hylkivä pinta, joka takaa nopean ja helpon puhtaanapidon, ja esimerkiksi painepesuria voi käyttää. Muovi on huoltovapaa, aikaa kestävä ja UV -suojattu, se kestää säässä kuin säässä. Se on ympäristöystävällinen ja kierrätettävä.

Q: Kuinka usein kylpyvesi pitäisi vaihtaa?

A: Paljun vesi suositellaan perhekäytössä vaihdettavaksi 1-2 päivän jälkeen. Suodatinta ja kemikaaleja oikein käytettäessä vesi on kylpykelpoista jopa 1-3 kk. Altaassa on syytä käyttää desinfiointikemikaalia aina, mikäli siinä kylvetään useammin kuin kerran

Outstanding

by KIRAMI

”Kun jätkä kohtaa äijän. Kun muoto kohtaa koruttoman teräksen. Kun elävä tuli kohtaa intohimoisen pihvinkääntäjän. Kun sielun loiskeet kohtaavat paljon lämmön. Kas, illanvietto on katettu.”

MADE IN
FINLAND

IRON MONSTER

Iron Monster on jykevstä valssiteräksestä valmistettu paistorauta. Paistorauta on saatavana irrallisena, jolloin sen voi asettaa lisävarusteena Roasty Boss -grillin päälle tai kokonaisuutena, johon kuuluu paistorauta sekä omilla jaloillaan seisova pata. Siinä paistuu kerralla vaikka koko porukan mehevät pihvit. Todella monipuolinen ruoanlaittoväline, joka toimii kuin vanhan ajan hella.

Iron Monsterin keskellä oleva grilliritilä on helposti irrotettavissa, joten aukon kautta voi kätevästi kohentaa tulta. Iron Monsteria voi ruoanlaiton lisäksi käyttää myös tunnelmallisena tulisijana.



Iron Monster

ROASTY BOSS

Roasty Boss on järeä grilli tai pelkkä pata, joka ei huoju, hilseile tai pala puhki. Säänkestävä Corten-teräs antaa tälle ulkoilmaihmissen luottotulisijalle ronskin rustiikin ulkoasuun. **Ja ruoste tulee kaupan päälle.**

Roasty Boss grillillä kokkaat isommallekin porukalle ja padalla tuot tunnelmaa pimeneviin iltoihin kotipihassa tai vaikka rantakalliolla.

Roasty Boss



Roasty Boss Pata



TRIHOLDY

Triholdy on uusi, moneksi muuntuva sisustusihme. Kolmionmuotoisia elementtejä yhdistelemällä rakennat terassille yksilöllistä aitaa, tilanjakajia ja polttopuiden välivarastoja. Kokoa pihasi tyyliin sopiva näköeste tai tuulensuoja kylpytynnyrille.

Viherseinäksi Triholdy-kokonaisuus muuttuu erilaisilla ruukkuistutuksilla. Kolmiot voi asetella myös maahan istutusalueiksi.



LEATHER PATRON

Nyt ei puhuta mistään kaljasaavain peitosta, vaan todella tyylikkäästä ja äijämäisestä essusta, joka on tietysti paksumaa ja laadukasta, patinoitua nahkaa. Nahkaessu aatelo grillin krunaamattoman kuninkaan ja on mitä erinomaisin lahjaidea.



KINDLING CRACKER

Helppo ja turvallinen tapa halkaista sytykepuita. Kindling Cracker myös kestää, sillä se on valmistettu yhdestä valurautaisesta osasta ja normaalisti huollosi riittää pelkkä harjaus.



VINKKI:

Paras lopputulos kaikkeen grillaukseen valmiilla Outstanding-hiilillä tai koivuklapeilla!

Tutustu tuotteisiin: [outstanding360.fi](https://www.outstanding360.fi)

Kirami Sauna FinVision

Kiramin FinVision-sauna edustaa kädentaitajan korkealuokkaista viimeistelyä. Valmiiksi pintakäsitelty sauna on valmistettu tuppeensahatusta kuusesta ja havuvanerista. Saunan sisällä huokuu kodikas tunnelma, joka vie jokaisen rentoutujan mukanaan. Suuren panoraama-ikkunan ansiosta myös luonto tulee lähelle saunojaa. Sauna on valmis, paikalle asennettava moduuli.



	FINVISION
PITUUS	2300 mm
LEVEYS	2300 mm
KORKEUS	Kuljetus: 2580 mm, valmiina räystäään kanssa 2625 mm
TILAVUUS	Sisä: 9,7 m ³ Ulko: 13,5 m ³
TULISIJAT (KIUAS):	Puulämmitteinen Kota Inari Plus / Sähkölämmitteinen Kota Saana
ULKOPINTA MATERIAALI:	havuvaneri ja tuppeensahattu havupuu
SISÄPINTA MATERIAALI:	havuvaneri ja tuppeensahattu havupuu
HENKILÖMÄÄRÄ	4-6
TOIMITUSSISÄLTÖ	toimitetaan koottuna. Katto on asennettava paikan päällä.





Teemme yhteistyötä
maastohiihtäjä Katri
Lynperän kanssa.



Warmer feelings.

Olet ansainnut arkeesi luksusta!

Kirami Oy:n tuotteet tunnistaa aina siitä, että ne ovat tasokkaasti loppuun asti viimeistelyjä. Kirami valmistaa kylpytynnyrit laadukkaista ja kestävästä materiaaleista tarjoten lukuisia vaihtoehtoja asiakkaiden erilaisiin mieltymyksiin. Laatuun kuuluu myös kylpytynnyreiden helppohoitoisuus sekä käytännöllisyys.

Tuotteen käyttöönotto on yksinkertaista ja helppoa. Haluamme tarjota asiakkaalle ikimuistoisia ja laadukkaita kylpykokemuksia Kiramin tynnyreissä vuodenajasta riippumatta.

Asiakastyytyväisyys on voimavaramme!

Kirami on edelläkävijä myös turvallisuudessa

Kirami on ollut ainoana suomalaisena paljuvalmistajana aktiivisesti mukana luomassa uutta EU:n laajuista standardia EN 17125, joka liittyy kotitalouksien kylpytynnyreiden turvallisuusvaatimuksiin ja testausmenetelmiin. Kiramille on tärkeää erityisesti pienten lasten turvallisuus, joka on ollut keskiössä myös standardia työstettäessä.

Mukana kehitystyössä on ollut alan yrityksiä sekä turvallisuuteen liittyviä viranomaistahoja, kuten Tukes ja vastaavat muut eurooppalaiset virastot. Standardissa huomioidaan turvallisuusnäkökulmat, tekniset yksityiskohdat, laatu ja erilaiset ohjeistukset. Asiakas voi olla varma tuotteen turvallisuudesta, kun hän hankkii paljon, joka noudattaa kyseistä standardia.

Näin huolehdimme standardin vaatimuksista

Kansi

Standardissa kiinnitetään erityistä huomiota lasten turvallisuuteen. Kylpytynnyrin kansi on tehokkain tapa huolehtia, etteivät lapset pääse valvomatta altaaseen. Viime kädessä vastuu lasten turvallisuudesta on aina aikuisilla, joiden tulee valvoa lapsia altaan läheisyydessä sekä huolehtia kannen lukitsemisesta, kun allas jää valvomatta.

Kaikkiin Kiramin kylpytynnyrimalleihin on saatavilla laadukas ja helposti käsiteltävä kansi, joka voidaan varustaa turvalukolla. Kansi tarjoaa turvallisuuden lisäksi muitakin hyötyjä.

- Estät lapsia pääsemästä altaaseen valvomatta
- Suojaat allasta roskilta ja UV-säteilyltä
- Nopeutat veden lämmitystä
- Pidät veden lämpimänä pidempään
- Vähennät veden lämmitystarvetta seuraavana päivänä



Portaat

Standardi edellyttää, että altaaseen ja sieltä pois tarjotaan käyttäjälle turvallinen kulkureitti.

Yleensä tähän tarvitaan ulkopuoliset portaat, joiden hankkiminen on tietysti loppuasiakkaan oman harkinnan varassa. Kiramilla on tarjota erilaisia rappusia kaikkiin myynnissä oleviin kylpytynnyreihin.

- Voit kulkea turvallisesti paljuun ja paljusta pois



Ritilät

Standardin tärkeimpiä turvallisuusvaatimuksia on, ettei altaiden sisällä saa olla aukkoja, joihin kädet, sormet, jalat, varpaat tai pää voivat veden alla juuttua.

Kiramin altaissa tällaiset aukot on peitetty suojaritilöillä.

- Lisäävät turvallisuutta estämällä sormien ja varpaiden juuttumisen
- Vähentävät roskien pääsyä vesikiertoon

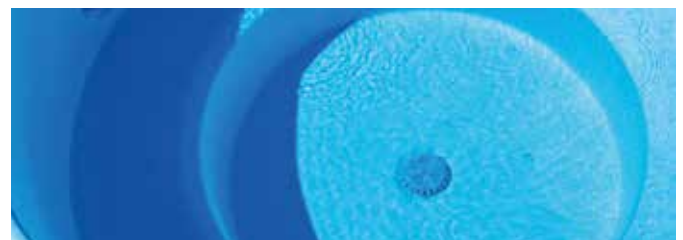

Lämpömittari ja sekoitusmela

Standardi edellyttää, että paljon veden lämpötilaa seurataan, jotta voidaan varmistaa lämpötilan turvallisuus kylvettäessä. Tämä onnistuu erilaisilla lämpömittareilla.

Ennen lämpötilan mittaamista vettä on syytä sekoittaa, jotta kuuma pintavesi sekoittuu alla olevaan viileämpään veteen ja mitattavat lukemat pitävät paikkansa. Tämä sujuu helposti Kiramin esimerkiksi sekoitusmelalla. Tarkista veden lämpö vielä ennen paljuun astumista omalla kyynänpäällä!

- Sekoittamalla varmistat veden tasaisen lämmön
- Lämpömittarista näet, milloin vesi on sopivan lämpöistä

Lämpösuoja, piipunhattu ja paloturvapelti

Standardilla pyritään varmistamaan myös kylpytynnyrien ja kamiinoiden paloturvallisuus.

Lämpösuoja ja piipunhattu sekä paloturvapelti edistävät paloturvallisuutta. Kiramilta löytyvät luonnollisesti kaikki standardin mukaiset ohjeet paloturvallisuuteen liittyvistä minimietäisyyksistä. Kiramin kamiinat eivät lämpene ulkopinnoistaan tulikuumiksi, kun lämmitys tehdään ohjeiden mukaan, eli allas täytetään vedellä ennen lämmityksen aloittamista. Vapaan vedenkierron ansiosta vesi jäädyttää alumiinista kamiinaa.

- Lämpösuoja suojaa kuumalta kamiinan piipulta
- Piipunhattu vähentää kipinöiden leviämistä ympäristöön
- Paloturvapelti estää kekäleiden putoamisen herkästi syttyvään maastoon



Minimietäisyydet puilla lämmitettävistä kylpytynnyreistä syttyviin kohteisiin

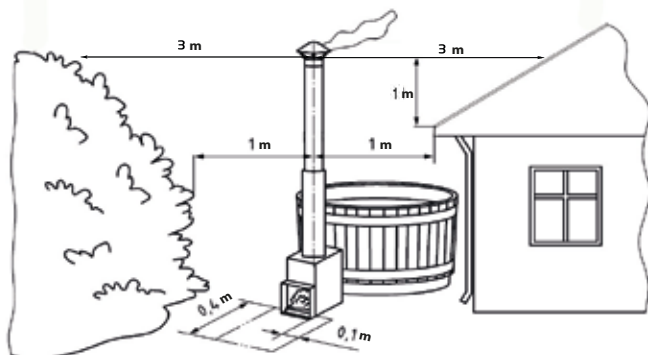

Vesihygienia

Standardi edellyttää, että veden puhtaanapitoon on saatavilla asianmukaiset ohjeet, joita käyttäjän on helppo noudattaa. Ohjeiden lisäksi Kiramilta on saatavilla kokonainen sarja vedenhoitotuotteita. Kysy lisää jälleenmyyjältäsi.



Kestävät, jäljitettävät ja kierrätettävät materiaalit

Standardissa otetaan kantaa myös valmistusmateriaaleihin sekä tuotteen yleiseen laatuun.

Kirami-paljut ja Outstanding-tuotteet on tehty kestäväksi ja kaikilla paljuilla on kahden vuoden takuu. Kaikki paljussa olevat materiaalit voidaan kierrättää. Paljun kamiina ja vanteet menevät metallin kierrätykseen. Puu-, kumi- ja muoviosat voidaan kierrättää uusikäyttöön tai hyödyntää energiajätteenä. Lajittelua voi helpottaa purkamalla palju valmiiksi osiin. Materiaalien huolellisella lajittelulla voi helpottaa jätehuollon toimintaa ja pienentää jätemaksua omalta osaltaan.

- Takuu toimii varmasti.
- Saat paljuusi varaosia ja varusteita vielä vuosienkin kuluttua.
- Voit vaihtaa Kirami-paljusi turvallisesti mielin.



Turvallisia kylpyhetkiä

Alla näet selitykset paljon yhteydessä esiintyville, käyttöturvallisuuteen liittyville symboleille.

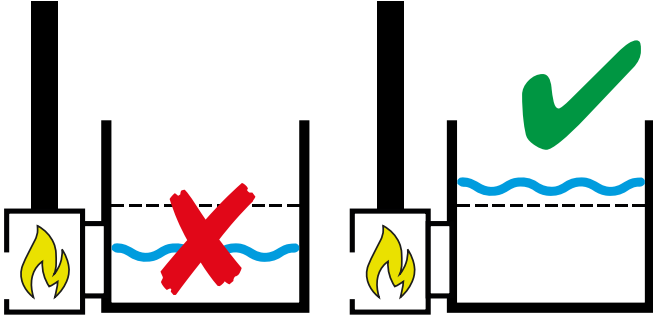

Täytä palju vedellä minimitäyttöön asti, eli noin 5 cm kamiinan yläputken yläpuolelle, ennen lämmityksen aloittamista.



- Lue käyttöohjeet ja turvallisuusmääräykset ennen käyttöä.



- Pidä silmällä lapsia näiden ollessa altaassa.



- Altaaseen hyppääminen kielletty!



- Varo kuumaa pintaa!



Kiramin yhteistyökumppanit
näyttelijä Ville Haapasalo
ja keksijä Janne Käpylehto

Tilaus ja toimitus

Mallikappaleet ja tilaaminen

Meillä on yli 200 jälleenmyyjää eri puolilla Suomea. Kattavan jälleenmyyjäverkoston avulla voimme tarjota sinulle parhaan palvelun. Useissa jälleenmyyntipisteissä voit myös nähdä tuotteitamme. Sinua lähinnä sijaitsevan jälleenmyyjän voit etsiä nettisivuiltamme. Erilaisissa myyntitapahtumissa voit tehdä kauppvoja myyjiemme kanssa henkilökohtaisesti. Yhteystietomme löydät luettelon takakannesta tai nettisivuiltamme.

Hinnat

Erillisen tuotehinnaston hinnat ovat voimassa toistaiseksi. Pidätämme oikeuden muutoksiin, mikäli tuotteiden raaka-ainehinnat ja/tai valmistuskustannukset oleellisesti muuttuvat voimassaoloaikana. Myyjiemme tekemät tarjoukset ovat voimassa sopimuksen mukaan.

Tuotteiden toimitus ja kuljetus

Tuotteet toimitetaan pääsääntöisesti valmiiksi koottuna. Toimitusaika määräytyy tuotekohtaisesti ja sesongin mukaan. Toimitusaika sovitaan tilauksen yhteydessä.

Hintamme ovat vapaasti tehtaalla. Voimme järjestää kuljetusliikkeen tuomaan tilauksesi haluamaasi toimitusosoitteeseen kuorma-autotien päähän. Rahtihinta määräytyy toimitusosoitteen ja tilatun tuotteen koon perusteella. Kun lähetyksesi on valmiina, saat meiltä tekstiviestin, jossa ilmoitamme rahtikirjanumeron, jolla voitte seurata lähetystä. Voit myös noutaa tilaamasi tuotteen itse tehtaaltamme. Tällöin saat tekstiviestin, joka kertoo lähetyksen olevan noudettavissa.

Tuotteen rekisteröinti

Muistathan rekisteröidä ostamasi Kirami-tuotteen sivuillamme. Rekisteröimällä sen saat useita hyviä etuja. Halutessasi voit saada myös juuri sinun tuotteisiisi liittyviä käyttövinkkejä ja tarjouksia. Lisäksi kaikki Kirami-tuotteen rekisteröineet saavat pienen lahjan palkaksi vaivannäöstä.

Käyttöohjeet

Tuotteiden mukana toimitetaan tarvittavat käyttöohjeet. Ohjeet ovat ladattavissa myös nettisivuiltamme. Mikäli tarvitset lisätietoja, ota yhteyttä myyjään. Tuotteiden annetut mitat ovat noin-mittoja.

Katso tarkemmat toimitus- ja takuuehdot kotisivuiltamme:

www.kirami.fi

Kaikki oikeudet muutoksiin pidätetään.





www.facebook.com/kiramioy



www.instagram.com/kiramioy



Kirami Oy Youtube channel

www.kirami.fi/blog



Warmer feelings.



Kirami Oy

Villiläntie 2, 32730 Sastamala

010 574 2170 Myynti

010 574 2171 Tekninen tuki

info@kirami.fi

www.kirami.fi