

Tynnyrisauna Asennusohjeet

www.SpaDealers.fi

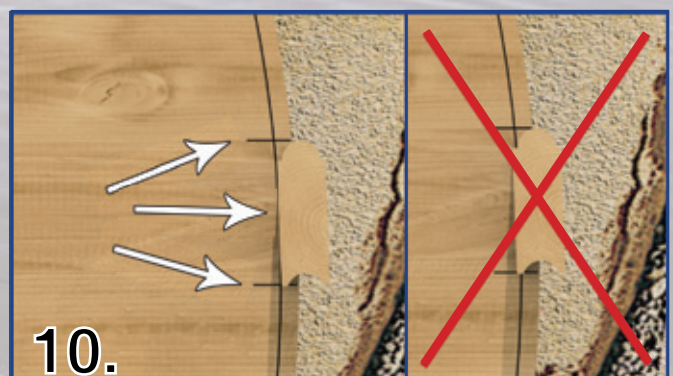

Katso lisätietoja sivuilla 7- 13

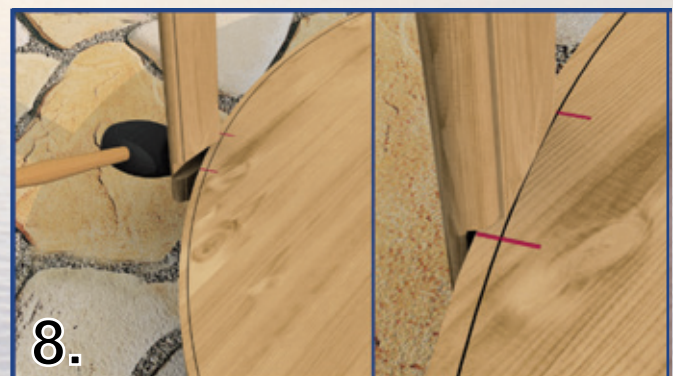
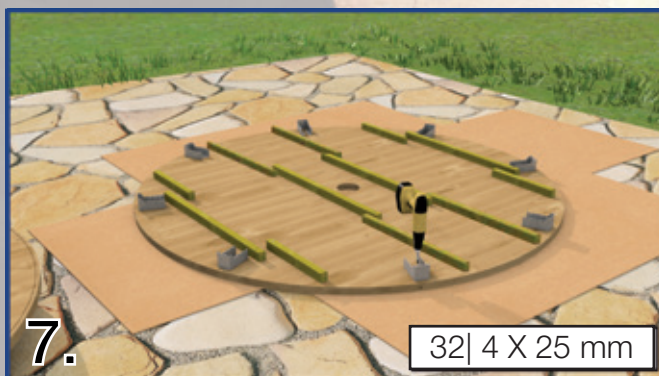
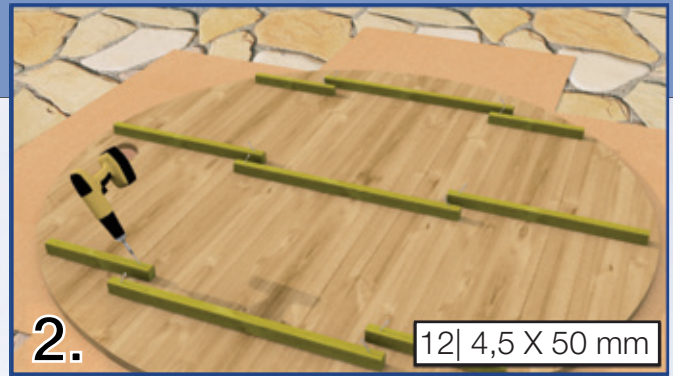
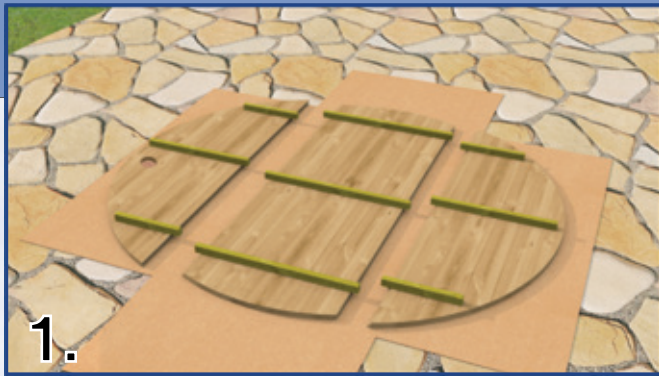

Katso lisätietoja sivuilla 7- 13

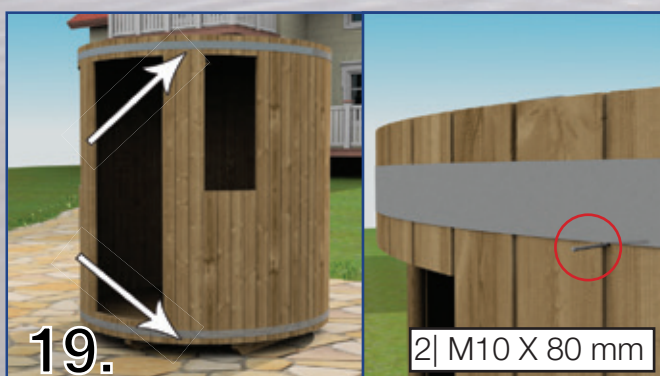
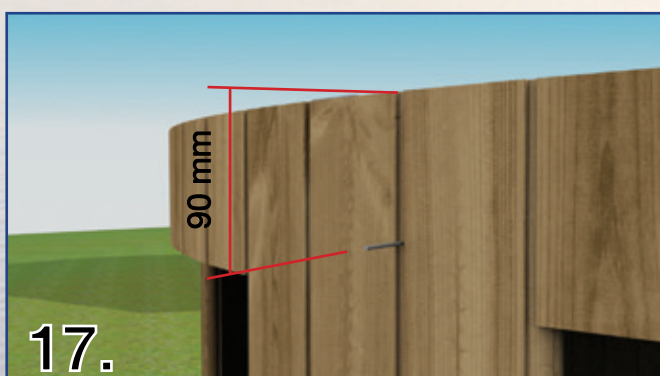

Katso lisätietoja sivuilla 7- 13

23.

Asennettaessa vanne kattoristik-
koihin kaikki osat on ensin ruuvattava
löysästi kiinni.

Kun kaikki osat on koottu, kiristä
kaikki ruuvit vähän kerrallaan
kolmeen otteeseen.

Jos ruuvit on ruuvattu kokonaan
kiinni kerralla, voi jäädä rakoja
vanteen ja ristikon väliin viimeisessä
liitoksessa.

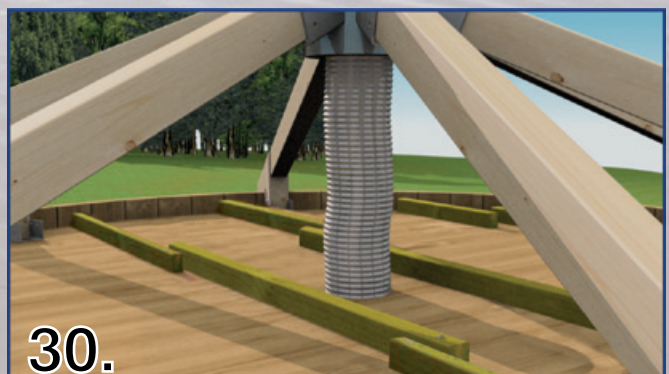
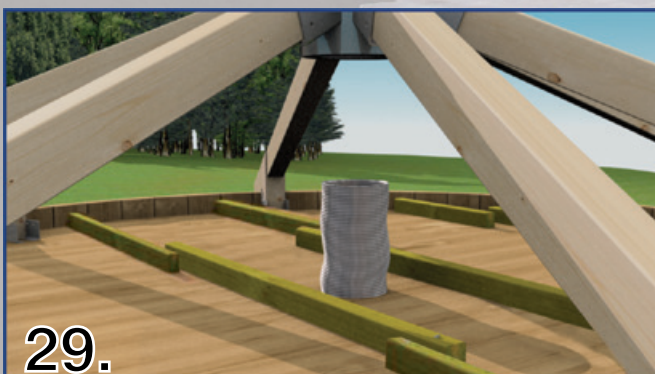
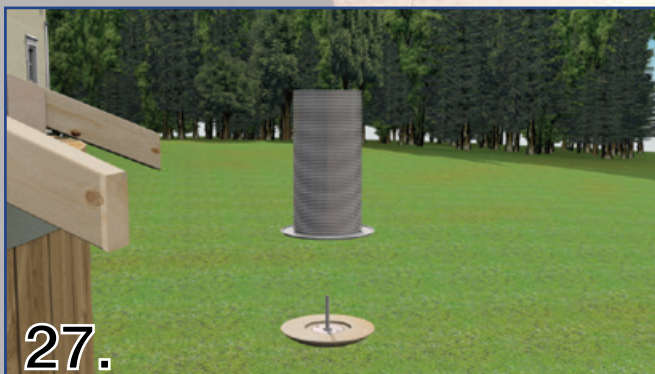
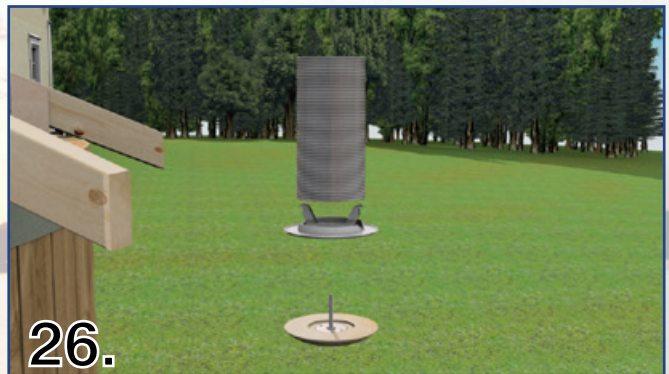
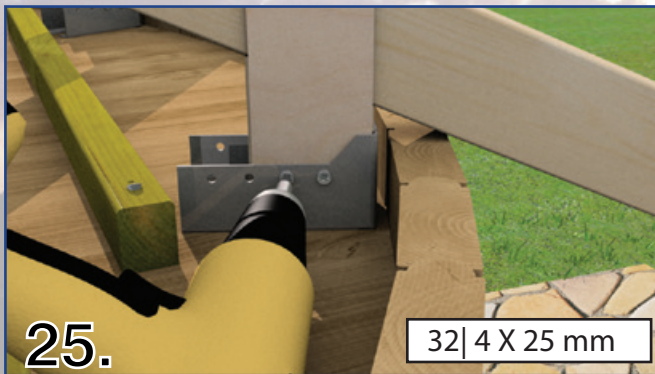

Katso lisätietoja sivuilla 7- 13

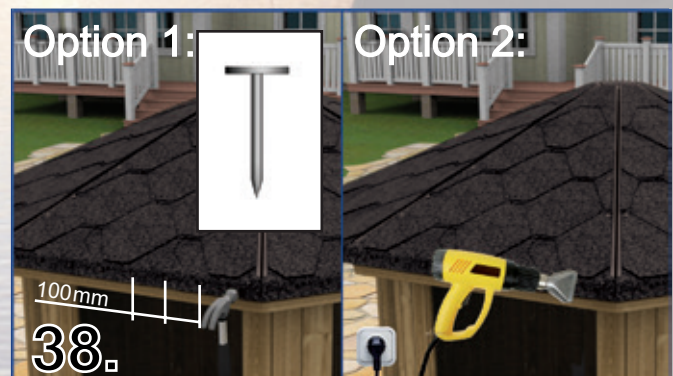
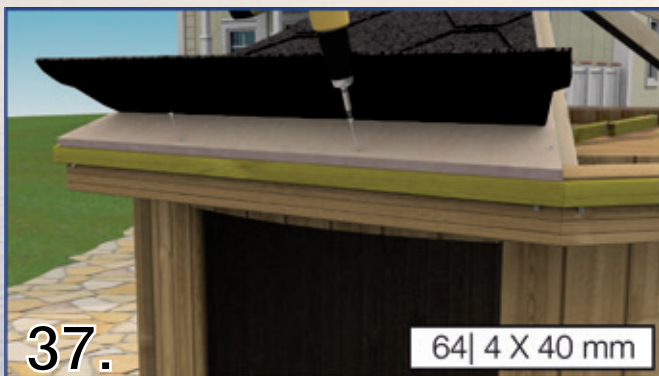
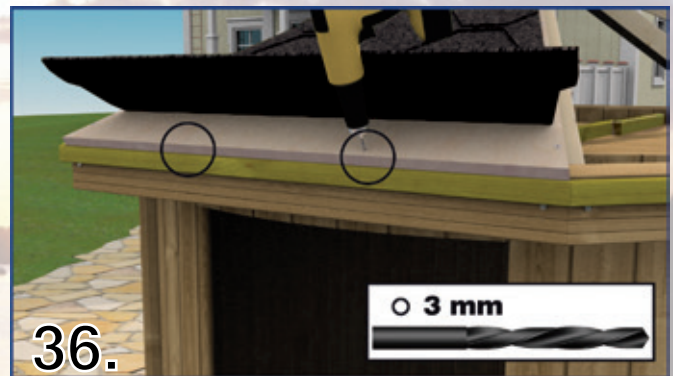
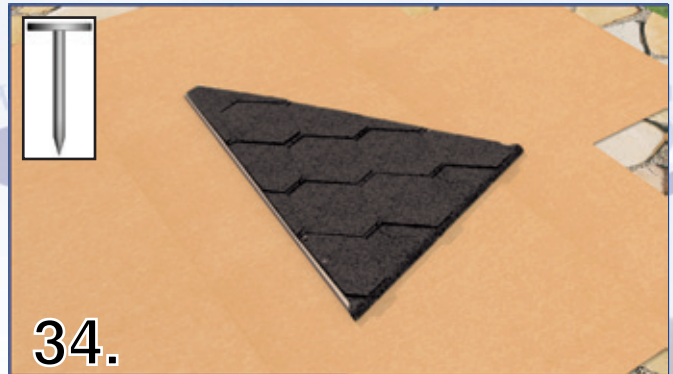
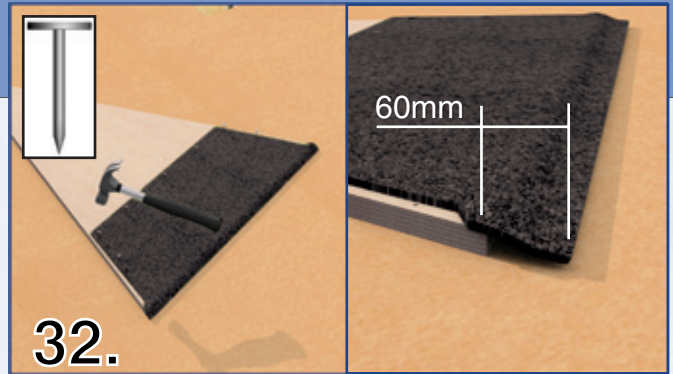
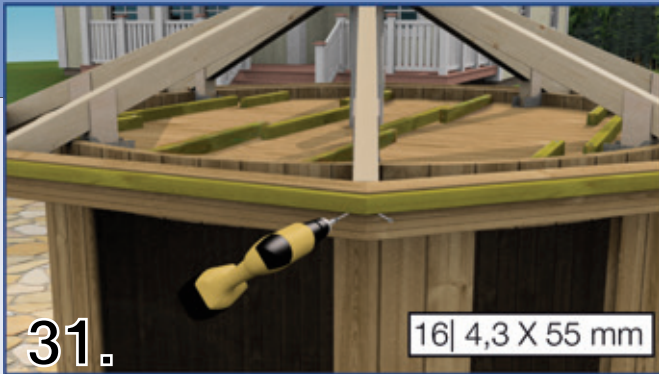

Katso penkkien asennus sivulla 17-20

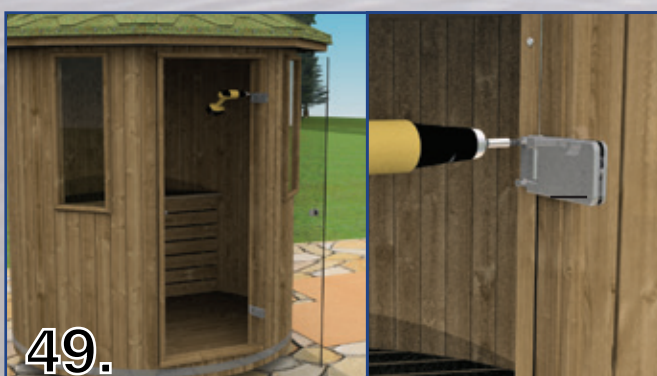
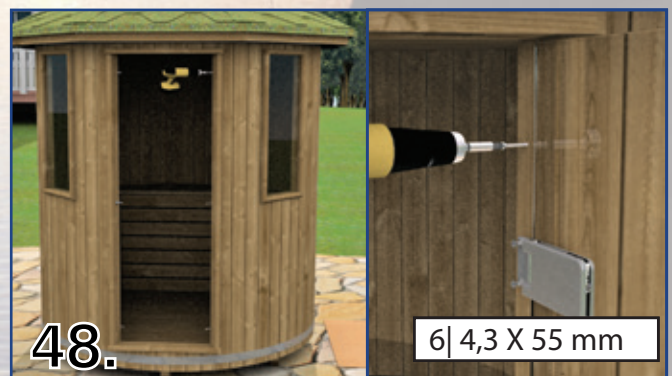
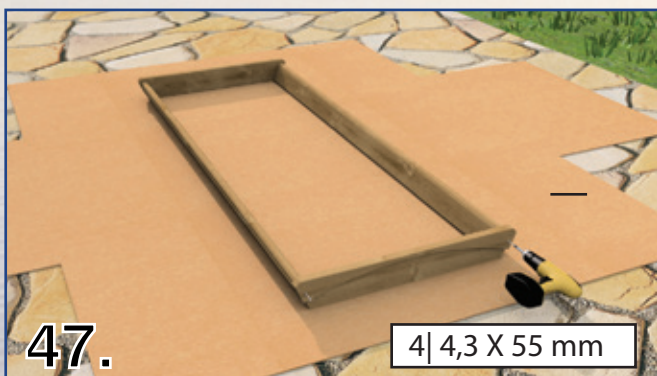
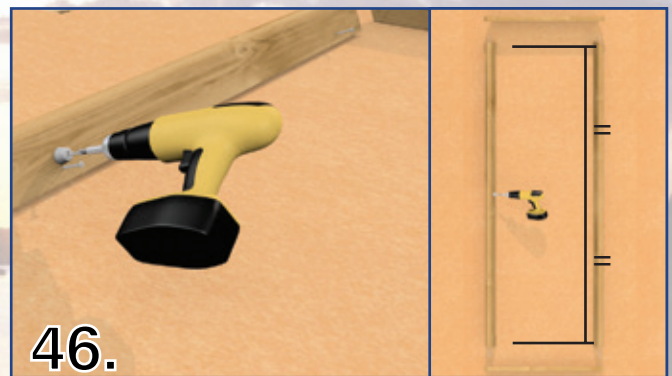
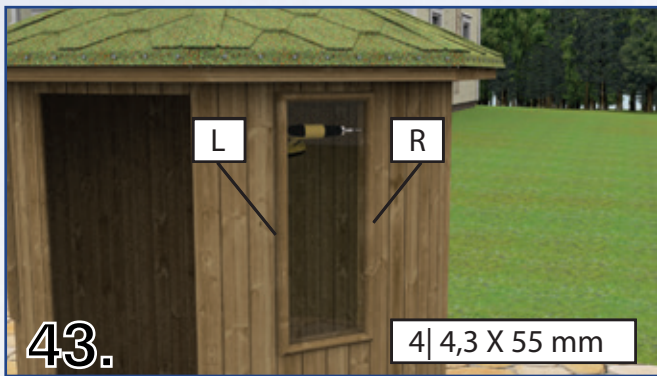
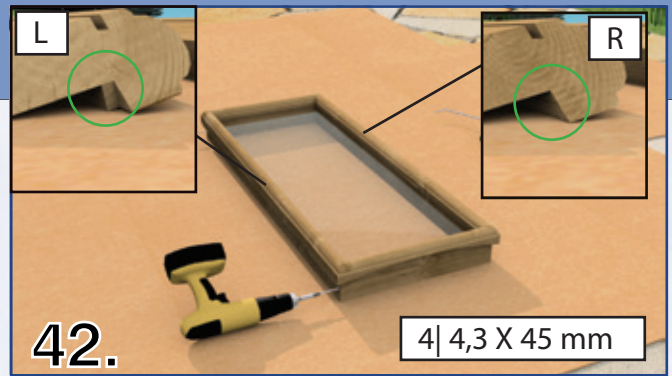
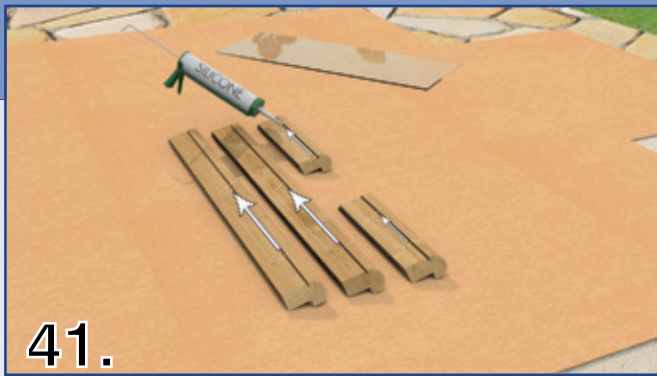

SpaDealers Löylytynnyri S1800 lisäohje

Huom! Ennen kasaamista on suositeltavaa tarkastaa kaikki osat ja tarvittaessa lajitella niin, että ”rumat” oksakohdat tai vastaavaa käytetään siellä, missä ne eivät näy niin hyvin.

Huomioi erityisesti seuraavaa:

1. Kaikki puuosat on säilytettävä kuivassa tilassa ja niiden on oltava kuivia myös asennettaessa. Älä koskaan asenna sateessa tai olosuhteissa, joissa ilman kosteuspitoisuus on korkea.
2. Asennettaessa on laudan keskiosan kosketettava pohjaan merkittyä linjaa ja ponttien on oltava tiiviisti kiinni toisissaan. Linja jää tällöin hieman laudan reunoista näkyviin. Katso kuva 1.



HUOM! Seinät rakennetaan valmiiksi mitoitetuista laudoista, 51x1960 mm, 8x980 mm ja 24x128 mm. Kaikki tulee käyttää (paitsi 2 kpl lauta 24x128 mm)

Asennuksen aloitus

Aseta 4 kpl kokopitkää seinälaudaa riviin ja merkitse 4 cm alareunasta ja 9 cm yläreunasta, lyö jokaiseen lautaan 2 kpl pientä naulaa urosponttiin merkitsemille paikoille. Naulat ovat kiristysnauhan asennusta varten, katso asennusohjeen kuvat 17-18.



Seinälautojen asennus

Seinälautojen asennus aloitetaan niistä neljästä (4) sivulaudastaa, joissa naulat kiristysvanteita varten, jotka sijoitetaan pohjaan ja välikaton merkittyihin kohtiin. Kuva 2, ensimmäinen lauta asennetaan

punaisten merkkien väliin kuva 8 ja 12 asennusohjeessa. Käytä kumivasaraa sivulaudan paikalle asentamisessa. Asenna sitten vastapäivään niin että naaraspontti ensiksi ”käännetään” sisään siihen sivulautaan joka on jo paikalla, kuva 3. TÄRKEÄÄ! Seinälautojen tulee seurata pohjaan merkittyä viivaa, ja ponttien on oltava tiiviisti kiinni toisissaan. Katso kuva 2 ja 4



Kiristysvanteiden asennus

Kun kaikki seinälaudat on paikoillaan, asennetaan kiristysvanteet. Kuva 19 asennusohjeessa. Tämä vaihe on helpompi, jos asentajia on kaksi. Aseta ensin kiristysvanne, joka tulee lähemmäksi pohjaa paikoilleen nauvoja vasten. Vanteen aukko sijoitetaan löylytynnyrin takapuolelle. Käytä mukana seuraavia pultteja ja muttereita vanteen kiristämiseen, älä kiristä kaikkea kerralla vaan lyö välillä kumivasaralla varovasti seinälautoja. Toimi samalla tavalla ylemmän kiristysvanteen kanssa. Sopiva tiukkuus vanteelle on kun korvakkeiden välinen aukko on 3-4 cm. Huom! Ikkuna ja oviaukkojen kohdalla on oltava erityisen tarkka että seinälaudat seuraavat viivaa niin että karmit mahtuva aukkoihin ja että aukot eivät ole liian suuret.

Seuraa muilta osin asennusohjetta

23.

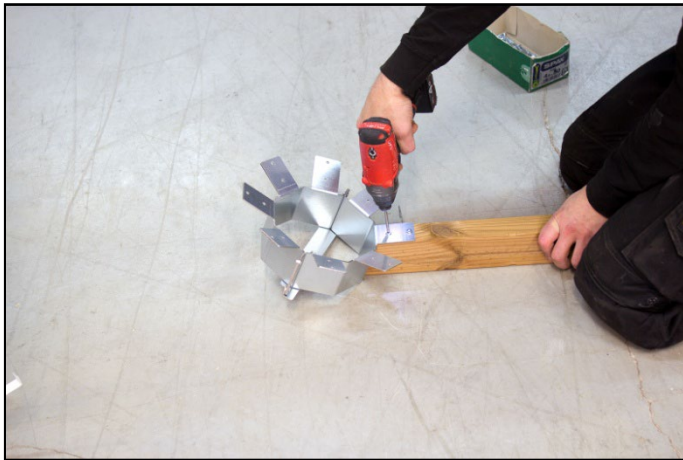
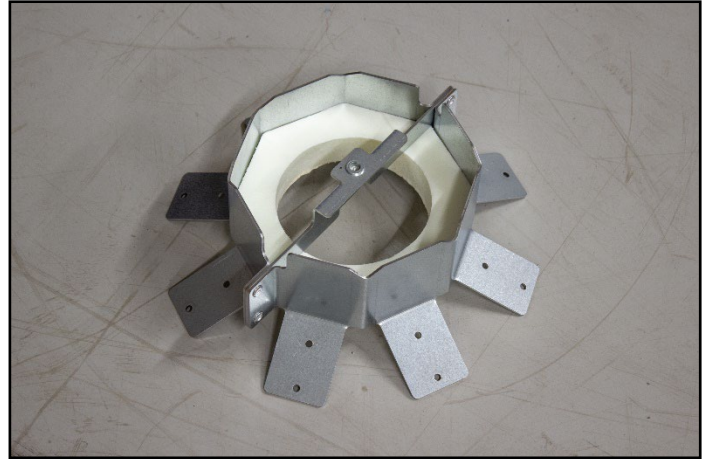
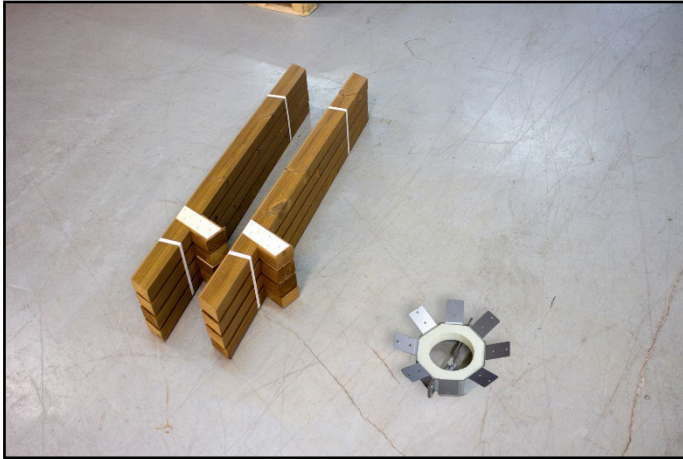



Eristysrengas toimii tukena kattotuolien ristikon ja tuuletusputken välissä.



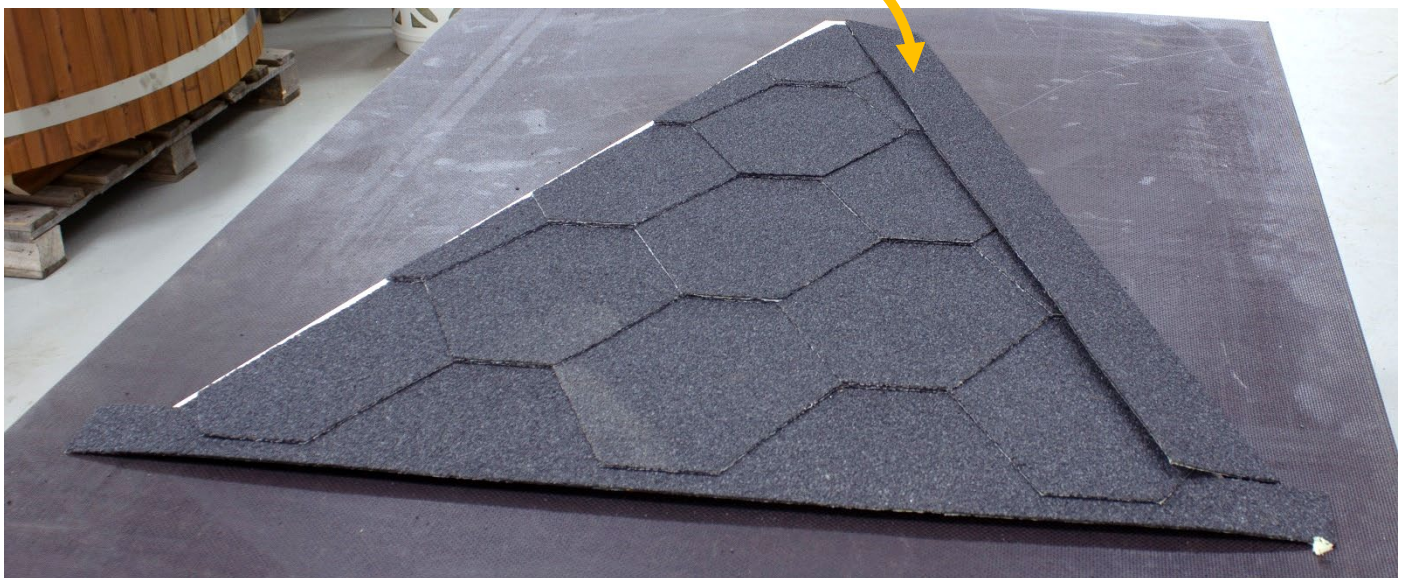
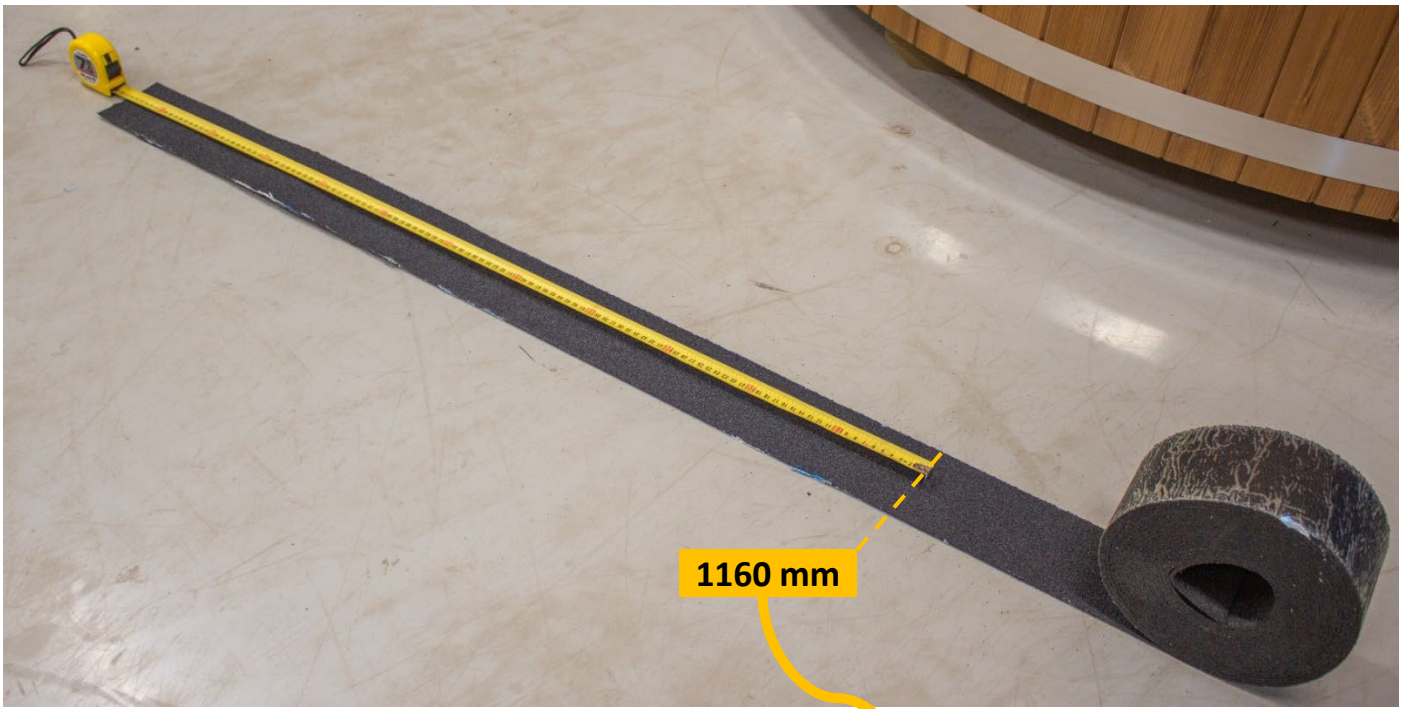
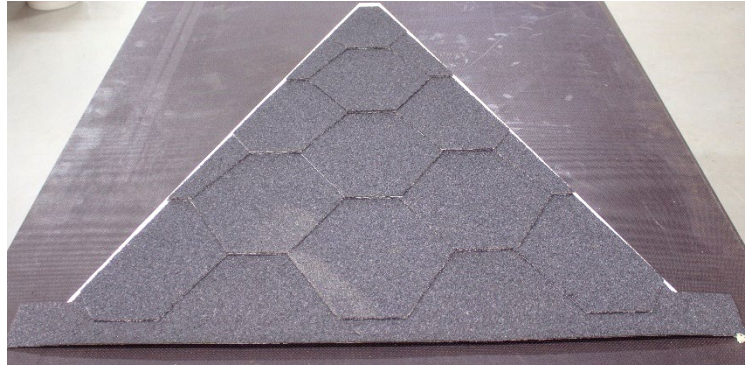
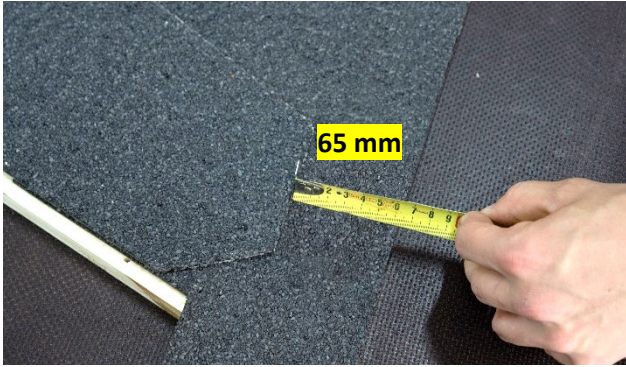
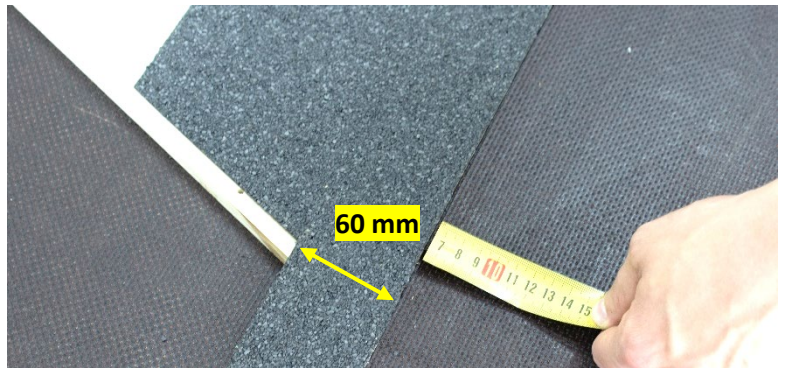

Kattolaatta savupiipun läpivientiin - Koskee vain puukiukaalla varustettuja saunoja



Jätä kattahuovan päälle suojamuovinauha, joka tulee pohjaan, poista vasta kattolaatan asennuksen jälkeen.

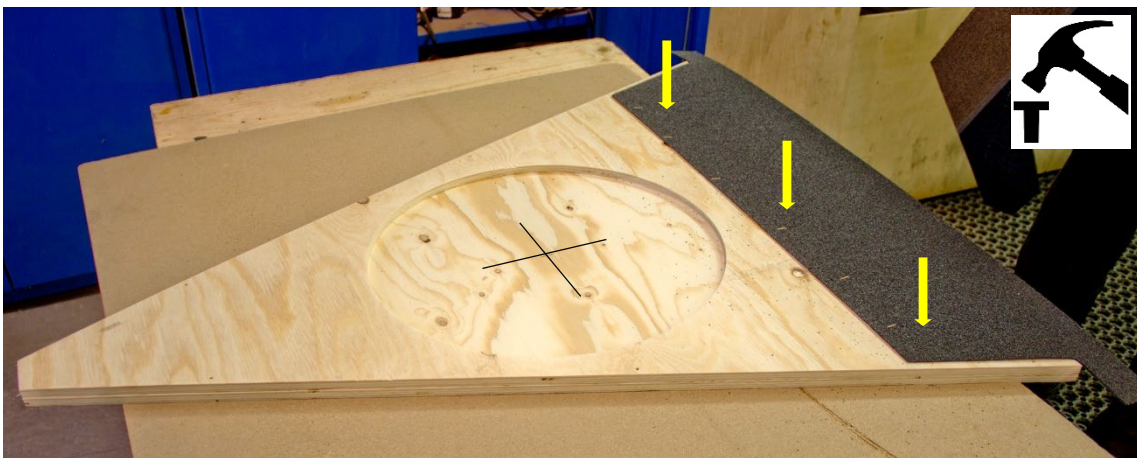

Naula 30mm reunoista. 3 naulaa riittää, auringon aktivoima liima antaa myöhemmin pitovoiman.

Merkitse piipun reiän keskikohta.

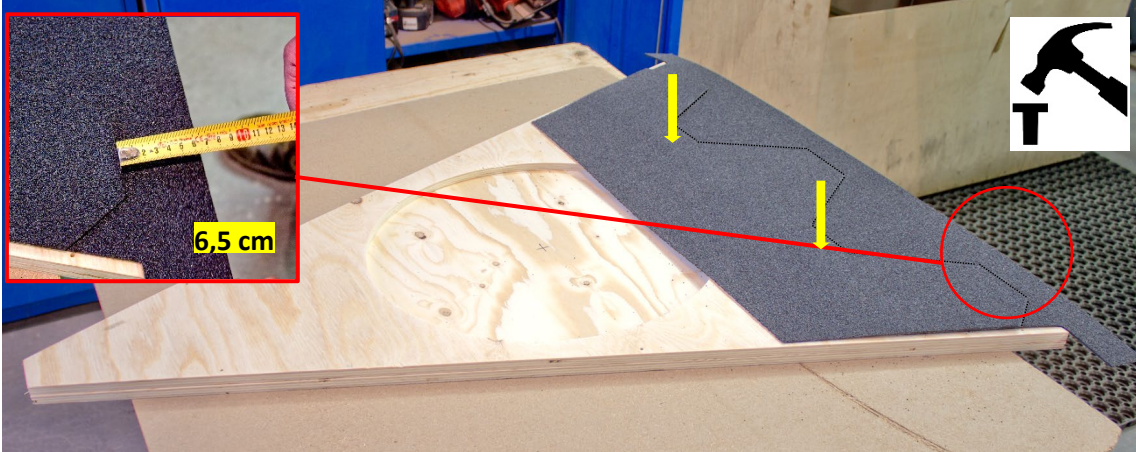

Kaksi naulaa kohtiin, joihin nuolet osoittavat.

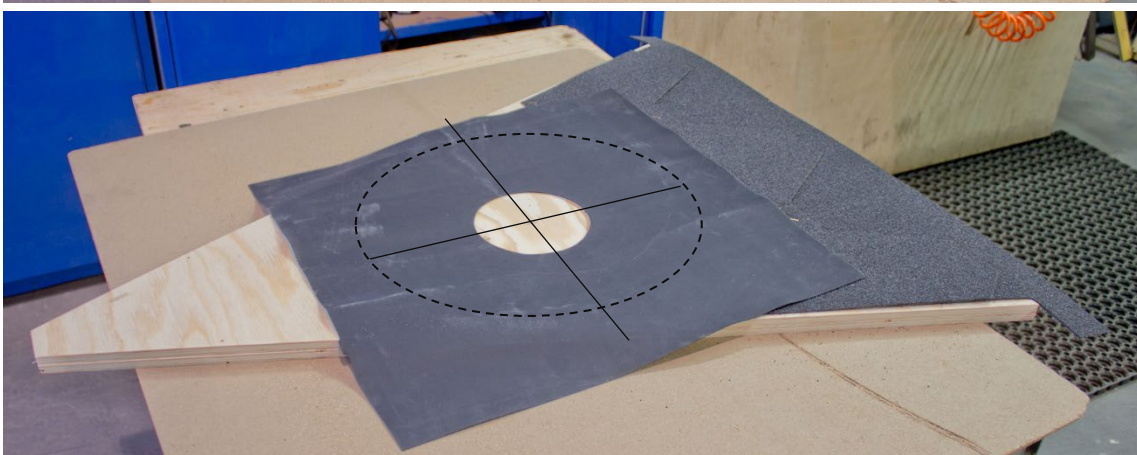

Käytä keskimerkkiä sijoittaaksesi kumilevy niin, että aukko on keskellä.

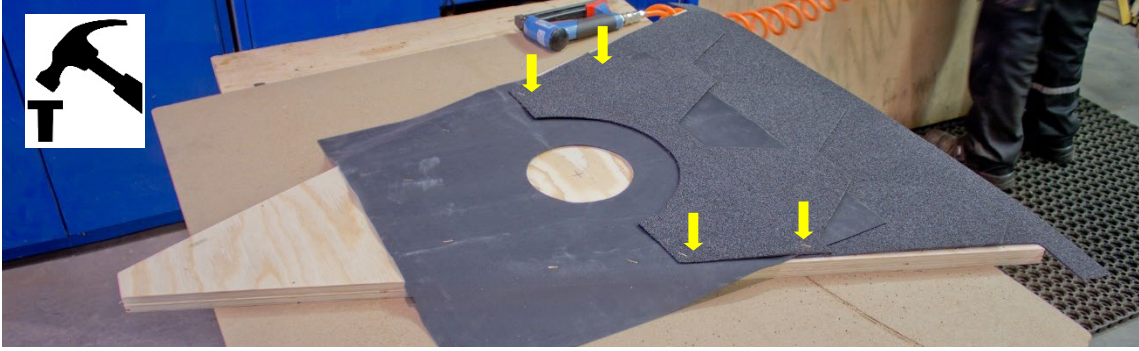

4 naulaa, 30mm
reunoilta



Leikkaa
ylimääräinen
kumikangas pois

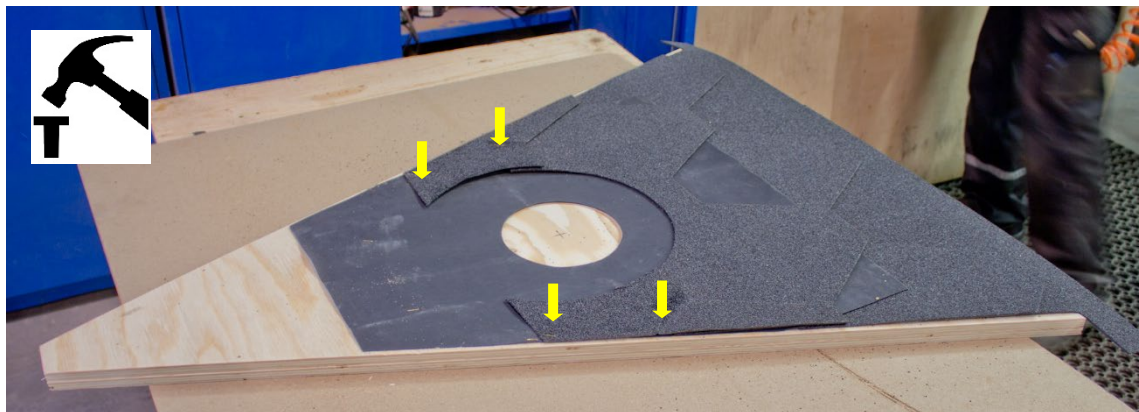

Kiinnitä nauloilla
kuvan mukaisesti
pitäen 30 mm
etäisyys
reunoilta.

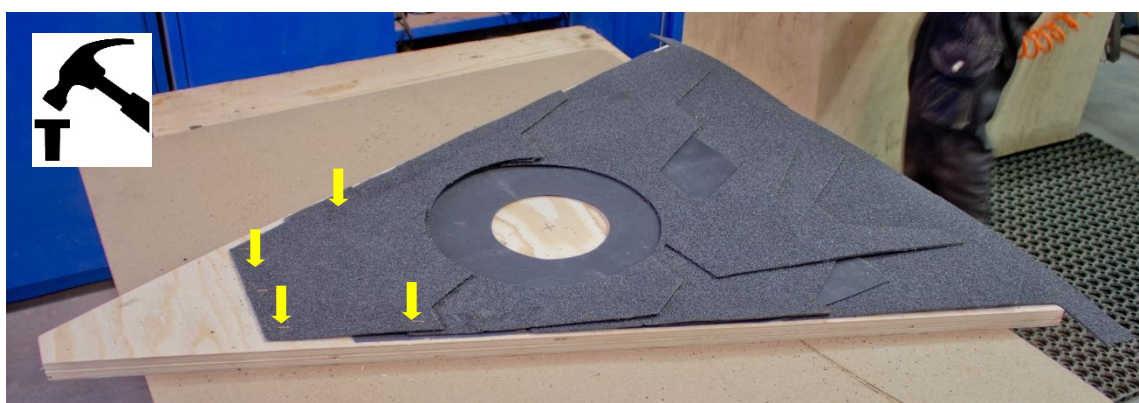
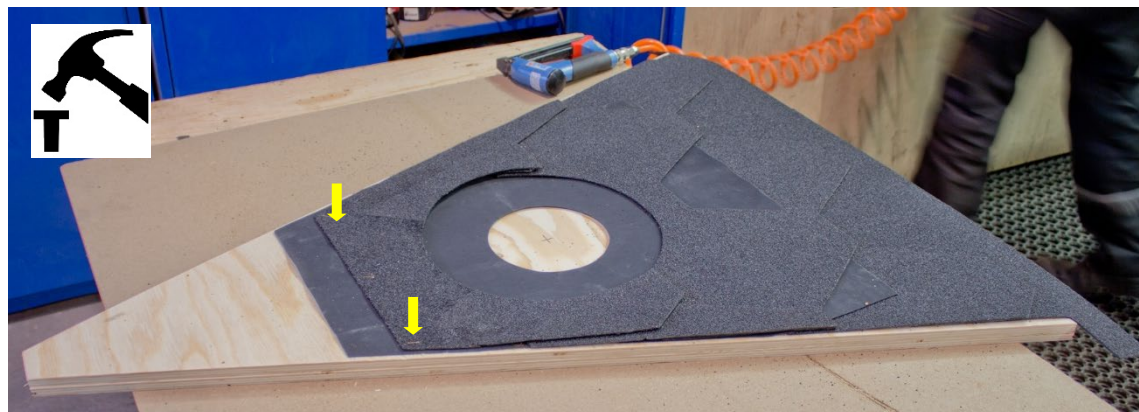

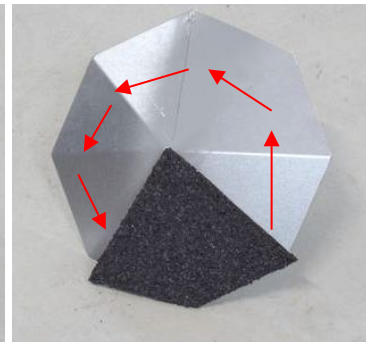
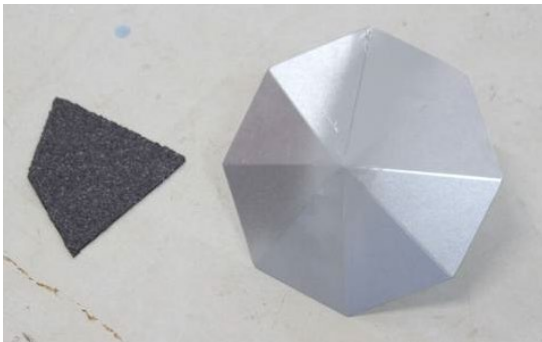
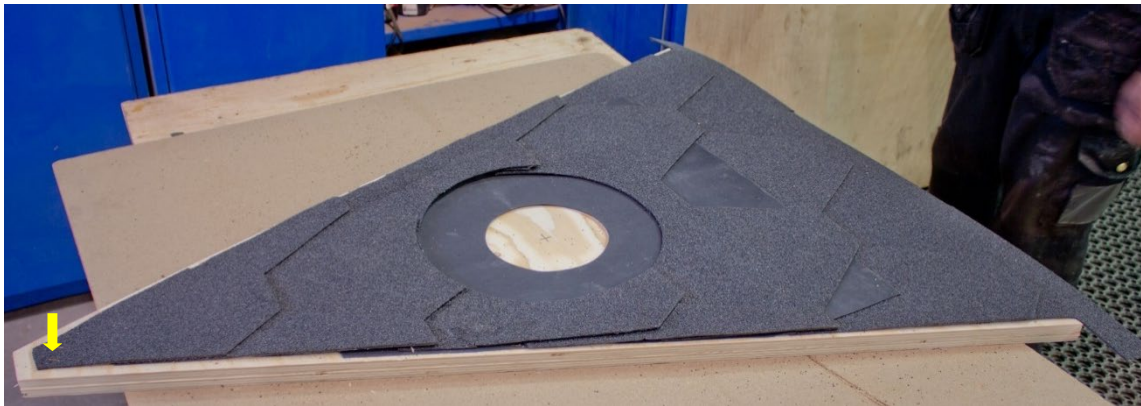
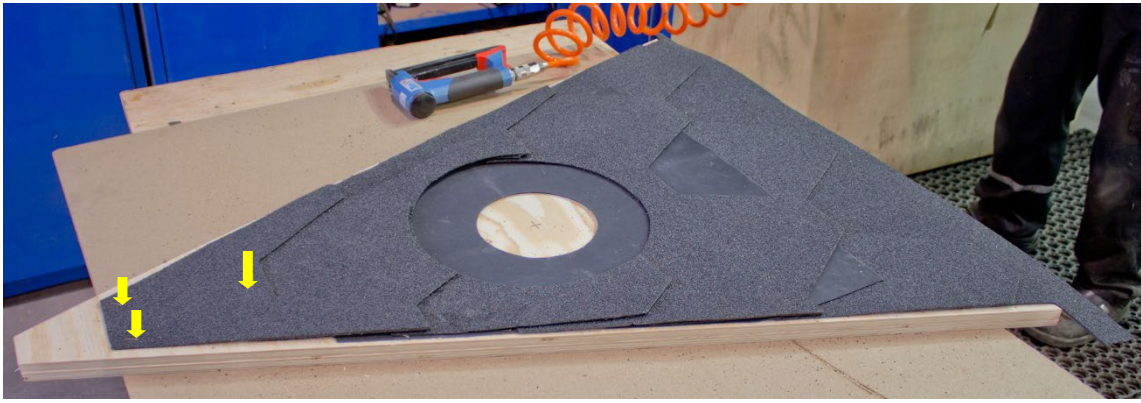

Levitä lopuksi silikonilla tai muulla tiivistemassalla kumilevyn ja kattuhuovan väliin.



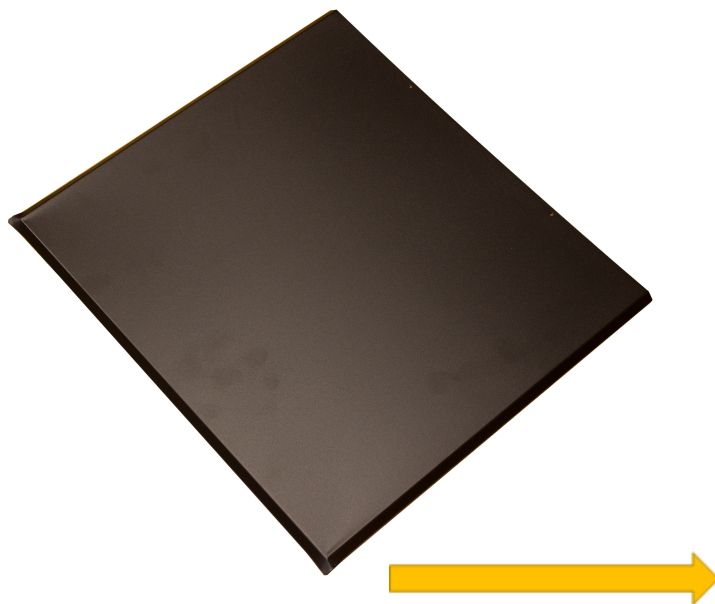
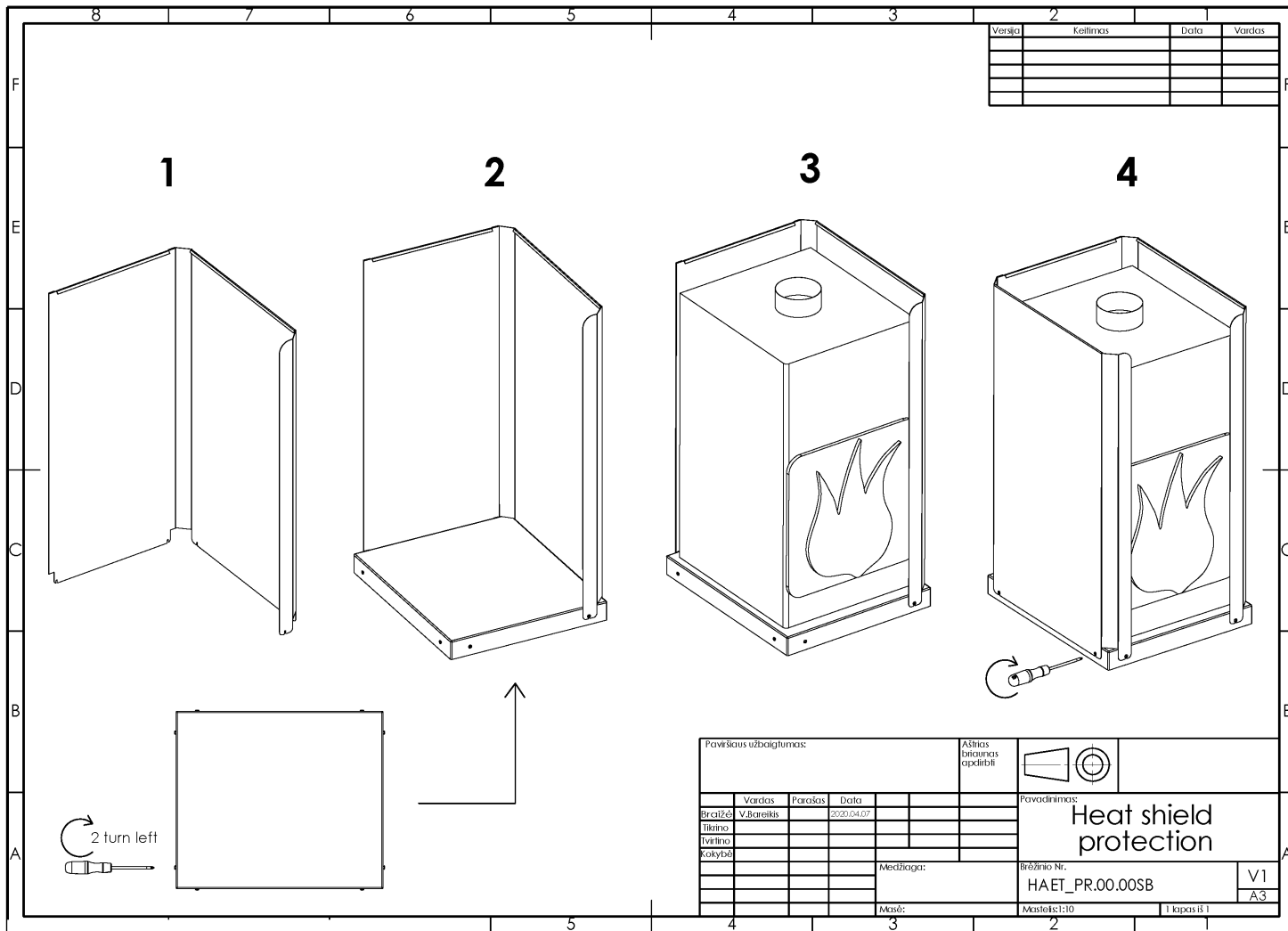

989 2 0174 4044 000



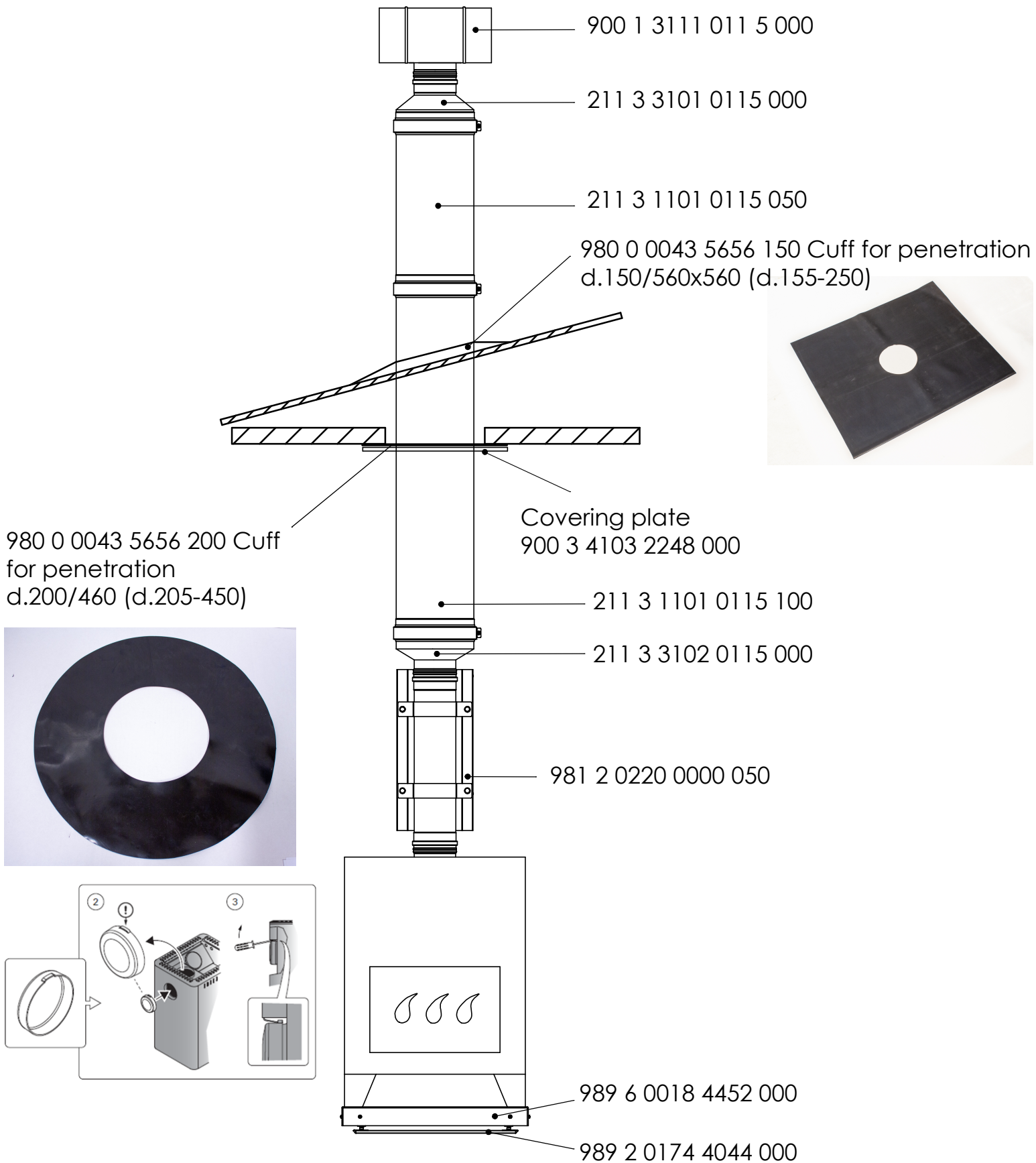

Kamiinan piippu työnnetään ylös ja kumipeitteen läpi. Piippu säädetään sitten niin, että se on hyvin kamiinaa vasten. **Tämän jälkeen ylempi kumipelti on vedettävä ylöspäin savupiippua pitkin niin, että muodostuu kaltevuus sadetta varten. Katso sivu 13.**

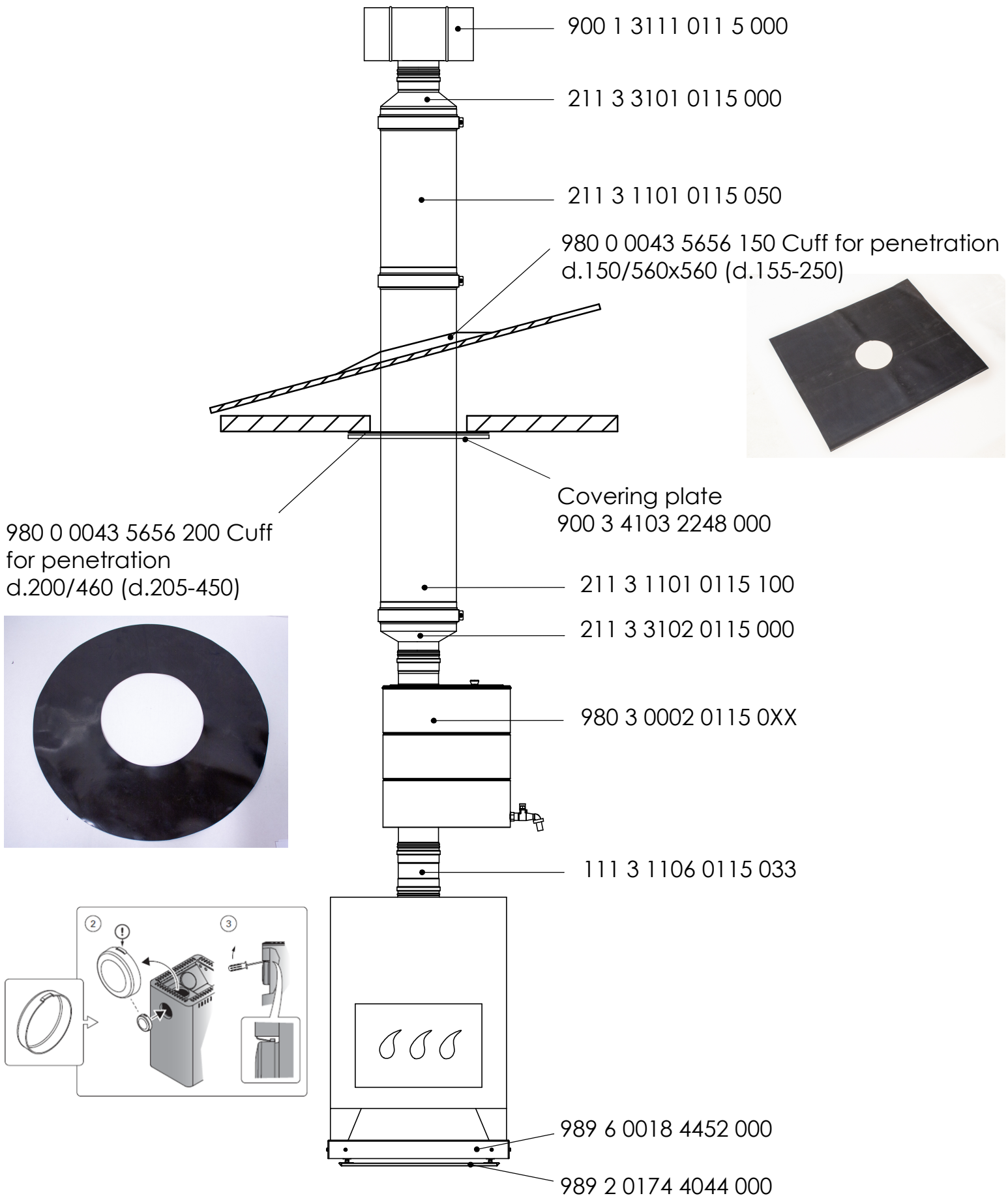

Kamiinan piippu työnnetään ylös ja kumipeitteen läpi. Piippu säädetään sitten niin, että se on hyvin kamiinaa vasten. **Tämän jälkeen ylempi kumipelti on vedettävä ylöspäin savupiippua pitkin niin, että muodostuu kaltevuus sadetta varten. Katso sivu 13.**

1. Kuvassa näkyvät osat .

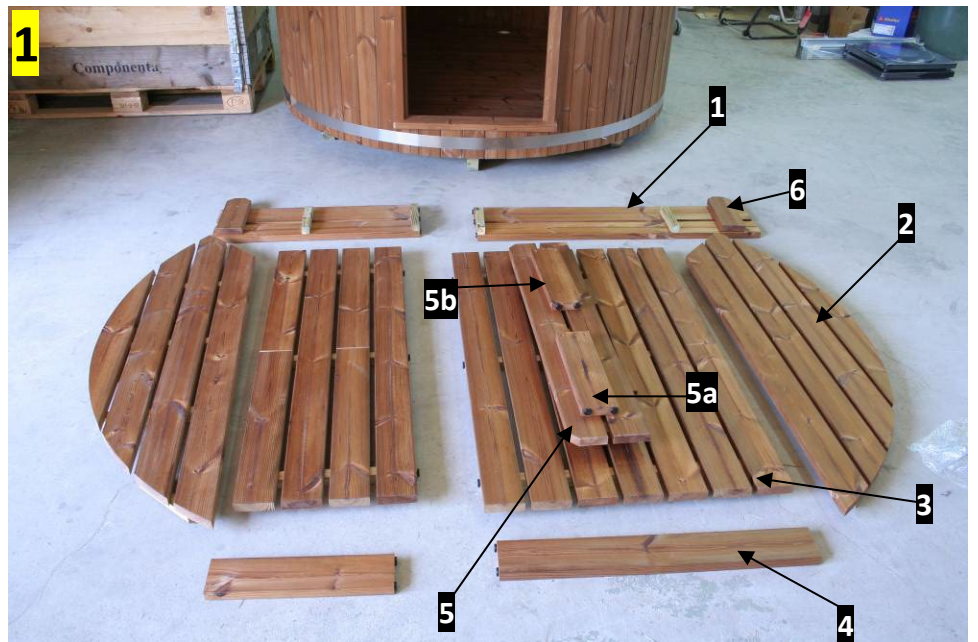

2. Ruuvaa osa 1 kiinni osaan 2 kuten kuvassa.



3. Aseta osa 2 niin että reuna tulee oven karmiin kiinni. Ota huomioon että osaa 4 joka on istuimen tukipuu, käytetään tässä vaiheessa ainoastaan mittana.



4. Ruuvaa osa 2 kiinni seinään
Älä ruuvaa kiinni mittaa (osa 4).



5. Siirrä osa 4 keskelle ja ruuvaa osa 2
kiinni seinään. Jätä osa 4 paikalle, katso
että se on suorassa.



6. Ruuvaa kuvan mukaisesti kiinni osa 4
vasemmalta ja oikealta kulmakiinnikkeillä



7. Ruuvaa nyt lattiaan kiinni isuimen vasen osa 1.

8. Kuvassa näkyy istuimen etuosa (osa 3) jossa on säädettävät jalat.



9. Ruuvaa säädettäviä jalkoja ja kiinnitä etuseinä (osa 3)



10. Ruuva käsituki kiinni istuimeen (osa 6)



11. Asenna jalkatuki (osa 5, 5a ja 5b).



12. Jalkatuki ruuvataan kuvan mukaisesti kiinni etuseinään.



13. Istuin on nyt asennettu. Toimi samalla tavalla kun asennat vastapuolen matalemmän istuimen.

Huom! Matalapenkillä ei ole jalkatukea.



LED ASENNUS (LISÄVARUSTE)



