

VILPE® Classic Vino 2K -läpivienti

Uusi VILPE® Classic Vino 2K on läpivienti entistä jyrkemmille rivipelti- ja huopakatteille

VILPE® Classic Vino 2K on uusi edistyksellinen vesikaton läpivienti rivipelti- ja huopakatteelle. VILPE® Classic Vino on mahdollista asentaa **aina 57 asteen kattokaltevuuteen saakka**. Läpiviennin kaulus on saanut uuden jyrkemmin kallistuvan muotoilun, joka mahdollistaa asentamisen perinteistä VILPE® Classic -läpivientiä jyrkemmälle katolle. VILPE® Classic Vino 2K:n tyyli on myös edeltäjänsä verrattuna **suorakulmaisempi ja tyylikkäämpi** suoralinjaisella rivipeltikatteella.

Tuotekokonaisuuteen kuuluu **Aluskatteen 2K-tiiviste**, joka on uuden sukupolven VILPE®-ratkaisu aluskatteen täydelliseen tiivistykseen. Kaksikomponenttinen aluskatteen tiiviste ulottuu aluskatteen alta läpiviennin yläosaan. Näin se sulkee täysin aluskatteen ja läpiviennin välisen aukon estäen lumen, sadeveden ja kosteuden pääsyn kattorakenteisiin ja eristeisiin. Läpiviennin pohjassa oleva tiiviste takaa täysin vedenpitävän lopputuloksen.

VILPE® Classic Vino 2K -läpivientisarjan asentaminen on **yksinkertaista ja helppoa**: läpiviennissä on valmiina piikit Aluskatteen 2K -tiivisteeseen kiinnittämistä varten ja pakkaukseen sisältyvät kaikki asennustarvikkeet sekä selkeät ohjeet.

Läpiviennin avulla asennetaan katolle VILPE®-huippumurit, -poistoputket, -tuuletusputket ja -antenniläpiviennit. Läpivienti on suunniteltu Ø 75, 110, 125 ja 160 mm putkille.



Väritakuu
10 v.
Tekninen takuu
20 v.

Mitat

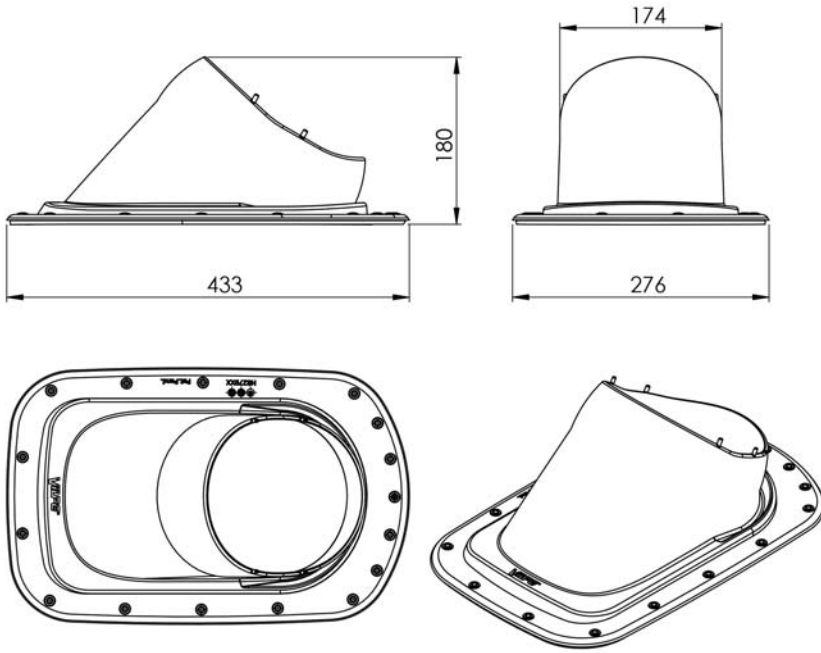

Pakkaus

Sisältö:

- VILPE® Classic Vino -läpivienti
- VILPE® Aluskatteen 2K-tiiviste
- Liimamassa
- Ruuvipussi
- Asennusohjeet/sapluunat aluskatteen tiivisteelle ja läpiviennille

Kartonkilaatikon ulkomitat: 445 x 320 x 225 mm.

Tuotenumerot

NIMI

VILPE® Classic Vino 2K läpivientisarja

VÄRI

musta
ruskea
vihreä
harmaa
punainen
tiilenpunainen
vaaleanharmaa







TUOTENRO

746002
746004
746006
746007
746008
746009
746001

Valmistusmateriaali

VILPE® Classic Vino -läpivienti on valmistettu kestävästä, ympäristölle haitattomasta UV-suojatusta polypropeenimuovista (PP).

Vakiovärit

-  Musta
Viiteväri RR 33 RAL 9005
-  Ruskea
Viiteväri RR 32, RAL 8019
-  Vihreä
Viiteväri RR 11, RAL 6020
-  Harmaa
Viiteväri RR 23, RAL 7015
-  Punainen
Viiteväri RR 28/29, RAL 3009
-  Tiilenpunainen
Viiteväri RR 750, RAL 8004
-  Vaaleanharmaa
Viiteväri RAL 7040

Asennusvideo



VILPE® Classic Vino 2K -läpivientisarja on suunniteltu ja valmistettu Suomessa pohjoismaiset olosuhteet huomioiden.